

L. 2.200

numero 194

pubb. mens. sped. in abb. post. gr. III 1 feb. 1983

CB • OM • CB • OM • CB • OM • RX a copertura continua • CB • OM • Update • ricevitore per 40 e 45 metri • Ricercatore di microspie • OM • CB • OM • CB • OM • microcomputer per tutti • Eppur funziona! • CB • OM • CB • OM • CB • OM • contatore universale multifunzione • Santiagax • CB • OM • CB



Ricetrasmittitore
portatile
Palm 200 FDK.
FM 142 ÷ 148,995 MHz



MELCHIONI ELETTRONICA

20135 Milano - Via Colletta 37 - tel. 57941 - Filiali, agenzie e punti di vendita in tutta Italia
Centro assistenza: DE LUCA (I2DLA) - Via Astura 4 - Milano - tel. 5395156



TELEFONIA CTE

PERCHÈ IL TELEFONO SI EVOLVE

- (1) **SEGRETERIA TELEFONICA KY 3100**
Dotata di telecomando per l'ascolto dei messaggi a distanza.
- (2) **CORDLESS TELEPHONE ALCOM (DIGICODE)**
Per telefonare e ricevere telefonate senza la schiavitù del filo in un raggio di 300 mt.
- (3) **TRASLATORE TELEFONICO TT8**
- (4) **MINITELEFONO "SYMPATY 2"**
- (5) **TELEFONO DA TAVOLO GENIO**
Con una memoria di 40 numeri

 PER RICEVERE IL NOSTRO
 CATALOGO INVIARE
 UN TAGLIANDO AL
 NOSTRO INDIRIZZO
 L. 300 IN
 FRANCOBOLLI
 C.Q. T



CTE INTERNATIONAL® srl

42011 BAGNOLO IN PIANO (R.E.) - ITALY - Via Valli, 16

Tel. (0522) 61622/24/25/26 (r.a. aut.) TELEF. 520156 CTE I

NOME
 COGNOME
 INDIRIZZO

Ovunque ammiri
un sofisticato
sistema di antenne



IL TRALICCIO È MILAG

...e i cavi

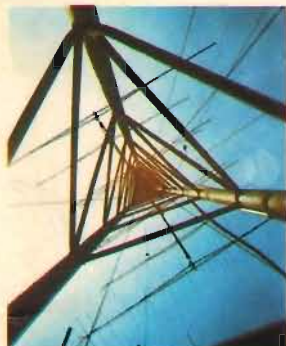

ALIMENTERETE
CONTEMPORANEAMENTE
E CON UNICA DISCESA,
FINO A 6 ANTENNE
(HF-VHF-UHF),
UN QUALSIASI ROTORE
ED UN EVENTUALE
FARETTO



CAVO MILAG FOAM.

A BASSA PERDITA PER VHF/UHF
MISURE ESATTE DEL RG213
PER CONNETTORI PL E N
CC 7 x 0,75 DIELETTICO
FOAM ESPANSO
FOGLIA DI RAME 5 DECIMI
CALZA DI RAME NORME MIL
GUAINA VERDE «ECOLOGICA»
IN POLITENE Ø 10,30

CAVO 8 POLI PER ROTORE MOD. MILAG 8448

(vedi dati C.D.E.) 2 x 18 AWG
(0,82) + 6 x 22 AWG (0,32).
Copertura in PVC Rz per esterni:
+85°; -25°.
Cavi interni in HT 105,
resistenza alla saldatura 135°.



Da gennaio '83 tutta la bulloneria in Acc. INOX, e boccole guida MAST in nylon bisolfurato autolubrificante, senza aumento di prezzo.

KENWOOD

YAESU

hy-gain

CDE

ROBOT

TEN-TEC

milag

DRAKE

ICOM

Eimac

TURNER

J. W. Miller Division
BELL INDUSTRIES

TELEREADER

AMPHENOL

G. LANZONI - 20135 MILANO - VIA COMELICO 10 - TEL. 589075-5454744

Bearcat

NE-820 DX prodotto da **National** per **NOVEL**

Ricetrasmittitore HF-SSB/CW 100 W

- Copertura completa di tutte le nuove bande Warc, da 160 a 10 metri.
- 3 step di sintonia 1 KHz/100 Hz/25 Hz
- "Auto - Watch" (Sintonia autoregolante programmabile).
- Doppia alimentazione: 220 V c.a. entrocontenuta di tipo switching /12 V c.c.
- Completamente a stato solido. Non vi è necessità di accordare lo stadio finale.
- Circuito di regolazione IF per la diminuzione delle interferenze (IF Shift).
- "Mic Compressor" di serie.
- Tutti i comandi di regolazione disponibili esternamente (anche i meno usati).



NOVEL
S.p.A. elettronica

NOVEL Ham Center

Oggi a Milano c'è un posto molto interessante per i veri intenditori. Al nuovo Ham Center NOVEL potete venire a vedere, toccare, sperimentare, e discutere.

Troverete tecnici e radioamatori che vi possono aiutare a risolvere i problemi più insidiosi e a realizzare le idee più creative per migliorare le vostre stazioni radio. Inoltre potrete sempre contare sulla più assidua assistenza tecnica e sulla disponibilità dei pezzi di ricambio. E attenzione, il nuovo Ham Center non è nuovo perché nasce oggi, ma perché grazie ad una lunghissima esperienza oggi può offrire il servizio migliore per il pubblico più esigente.

 **STANDARD**  **TRIOKENWOOD**

 **ICOM** **SUPER STAR** **DAIWA**

WELZ  **National** 

TONO

HAM
INTERNATIONAL

RAC

YAESU

NOVEL

novità elettroniche Via Cuneo 3-20149 Milano T. (02) 43.38.17-49.81.022 - Telex 314465 NEAC I

SOTTOASSIEMI PER RADIODIFFUSIONE



Caratteristiche principali:

Frequenza di taglio	: > 104 MHz
Attenuaz. fuori banda	: v. grafico foto
Perdita d'inserzione	: 0,05 dB \leq IL \leq 0,2 dB (ripple 0,15 dB)
Potenza max ingr.	: 1 kW
Impedenza ingr./usc.	: 50 Ω
Coef. di riussione	: -19 dB \leq RL \leq -13,5 dB
Dimensioni	: 300 x 100 x 100 mm
Peso	: 6.700 kg

FILTRO PASSA BASSO FM mod. B 8 LPF

Appositamente concepito per ridurre drasticamente l'emissione di armoniche (seconda, terza, ...) presenti in uscita nei trasmettitori FM o nei relativi amplificatori di potenza evitando così di disturbare altri servizi radio (telediffusione, aeronautica, ...). Non necessita di alcuna regolazione o taratura: deve essere semplicemente interposto tra il trasmettitore e l'antenna. Sopporta potenze fino 1 kW e la perdita d'inserzione è trascurabile.

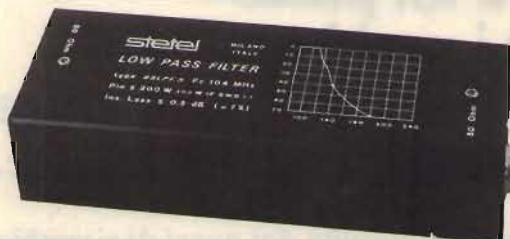

Caratteristiche principali:

Frequenza di taglio	: > 104 MHz
Attenuazione fuori banda	: v. grafico foto
Perdita d'inserzione	: 0,1 dB \leq IL \leq 0,3 dB (ripple 0,2 dB)
Potenza massima ingresso	: 300 W con SWR = 1 : 1, 200 W in ogni condizione
Impedenza ingr./usc.	: 50 Ω
Dimensioni	: 170 x 40 x 60 mm
Peso	: 0,45 kg

FILTRO PASSA BASSO FM mod. B8 LPF/S

Appositamente concepito per ridurre drasticamente l'emissione di armoniche (seconda, terza, ...) presenti in uscita nei trasmettitori FM o nei relativi amplificatori di potenza evitando così di disturbare altri servizi radio (telediffusione, aeronautica, ...). Non necessita di alcuna regolazione o taratura: deve essere semplicemente interposto tra il trasmettitore e l'antenna. Sopporta potenze di 200 W (aumentabili fino a 300 W nel caso di adattamento perfetto di impedenza) e la perdita di inserzione è compresa tra il 2% e il 7% massimo.



Caratteristiche principali:

Frequenza	: 80-120 MHz
Potenza massima ingresso/uscita	: 1 kW
Impedenza	: 50 Ω
Separazione minima e tipica	: 18 dB, 25 dB
Perdita di inserzione massima e tipica	: 0,05 dB, 0,15 dB
Dimensioni	: 40 x 80 x 765 mm

ACCOPIATORE IBRIDO IN QUADRATURA mod. 058004

Gli accoppiatori ibridi a 3 dB 90° sono la soluzione migliore per combinare due, quattro o otto amplificatori di potenza senza incorrere nel rischio di rottura a catena degli amplificatori. Il modello 058004 copre l'intera banda 88-104 MHz senza necessità di regolazione o tarature. Oltre che come sommatore o divisore di potenza può essere utilizzato per combinare più antenne. Alla uscita ISO va collegata una terminazione antiinduttiva da 50 ohm che sopporti una potenza pari ad un quarto della potenza totale (es. il ns. mod. 058007 oppure 058034)



Caratteristiche principali:

	058007	058034
Potenza massima dissipabile	: 100 W	250 W
Frequenza	: 1 GHz	1 GHz
Resistenza	: 50 Ω	50 Ω
Disadattamento mass. (VSWR)	: 1,2 : 1	1,25 : 1
Dimensioni	: 140x100x140 mm	140x100x220 mm
Peso	: 3,0 Kg	2,0 Kg

TERMINAZIONI DI POTENZA mod. 058007 e 058034

Oltre che come terminazioni per i ns. accoppiatori ibridi in quadratura possono essere utilizzate come antenne mute per prove di trasmissione o come carichi fittizi da laboratorio per misure di potenza. Non necessitano di ventilazione forzata.

ELEDRA PERSONAL COMPUTER NEWS

NOVEMBRE 1982

3

PUBBLICAZIONE
GRATUITA
DEL GRUPPO ELEDRA

Conoscere
l'«Home Computer»
per imparare
divertendosi



Il TI-99/4A della
Texas Instruments

ELEDRA 3S S.p.A. - Viale Elvezia, 18 - 20154 Milano

IN VENDITA PRESSO I RIVENDITORI
AUTORIZZATI PERSONAL COMPUTER
ELEDRA 3S

RICHIESTA DI ABBONAMENTO GRATUITO

Spedire il coupon in busta chiusa a:
ELEDRA 3S S.p.A. - Viale Elvezia, 18 - 20154 Milano

Desidero ricevere regolarmente Eledra Personal Computer News.
 Ricevo già EPCN. Desidero avere informazioni sul **TI-99/4A**.
Indicatemi il vostro rivenditore più vicino.

Cognome e nome _____

Tit. _____ Attività _____

Ditta _____

Indirizzo _____

CAP _____ Città _____ Tel. / _____

DIGITEK

HOBBY

Ufficio Vendite Via Marmolada, 9/11 43058 SORBOLO (Parma) - Tel. 0521/69635 Telex 531083

quando la qualità non è un lusso



39
CANALI
AM-FM
in corso di
omologazione

FM 680

INTEK FM 810

80 canali: AM-FM
Lettura digitale dei canali
Frequenza operativa: 26.965 - 27.855
Impedenza antenna: 50 Ohm
Impedenza: 52 Ohm
Potenza di uscita: 5 W
Modulazione: AM - 90% max.
Deviazione: FM 2 KHz max.



FM 810

CB 200 FM

Canali 6 di cui uno già quarzato
Potenza uscita: 5 W
Livelli di potenza: 2 (HI - LO)
Alimentazione: 10,8 - 13,2 Vcc
Trasmissione: in AM-FM
Peso: 950 grammi



CB 200 FM

APPARECCHIATURE **INTEK**

TELECALL

VIDEO-DOORPHONE

NIPON INTERPHONE CO., LTD.

TD System



**VEDERE IL
VISITATORE**

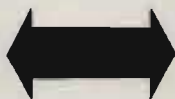

**PARLARE COL
VISITATORE**

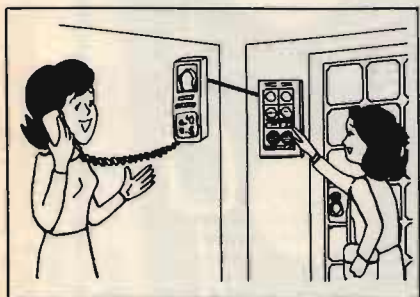

Il sistema VIDEO-DOORPHONE TD è la combinazione di un citofono con un impianto televisivo a circuito chiuso. L'unità interna, che include il monitor, viene installata in casa e l'unità esterna, costruita a prova di vandali, racchiude la telecamera, i farettoni, il microfono e l'altoparlante, e viene installata in strada, vicino alla porta d'ingresso. Con questo sistema il residente può parlare con un visitatore mentre ne vede l'immagine sullo schermo dell'unità interna.

Dall'unità interna è possibile comandare l'apertura di una serratura elettrica e, premendo un pulsante, vedere se c'è qualcuno vicino alla porta d'ingresso, anche senza essere chiamati.

- Il sistema può essere combinato in diversi modi, tra i quali:*
- ★ Un'unità esterna ed una interna - Per uffici e case unifamiliari.
 - ★ Sistema centralizzato - Per condomini. Una sola unità esterna ed un'unità interna in ogni appartamento.



LABIR

INTERNATIONAL S.R.L.

20129 MILANO - VIALE PREMUDA, 38/A - TEL. 795.762 - 795.763 - 780.730

vedi la tua musica

Collegando il BRP 2000 al televisore BN/Color e ad un impianto Hifi, Radio, ecc. la vostra musica sarà visualizzata.

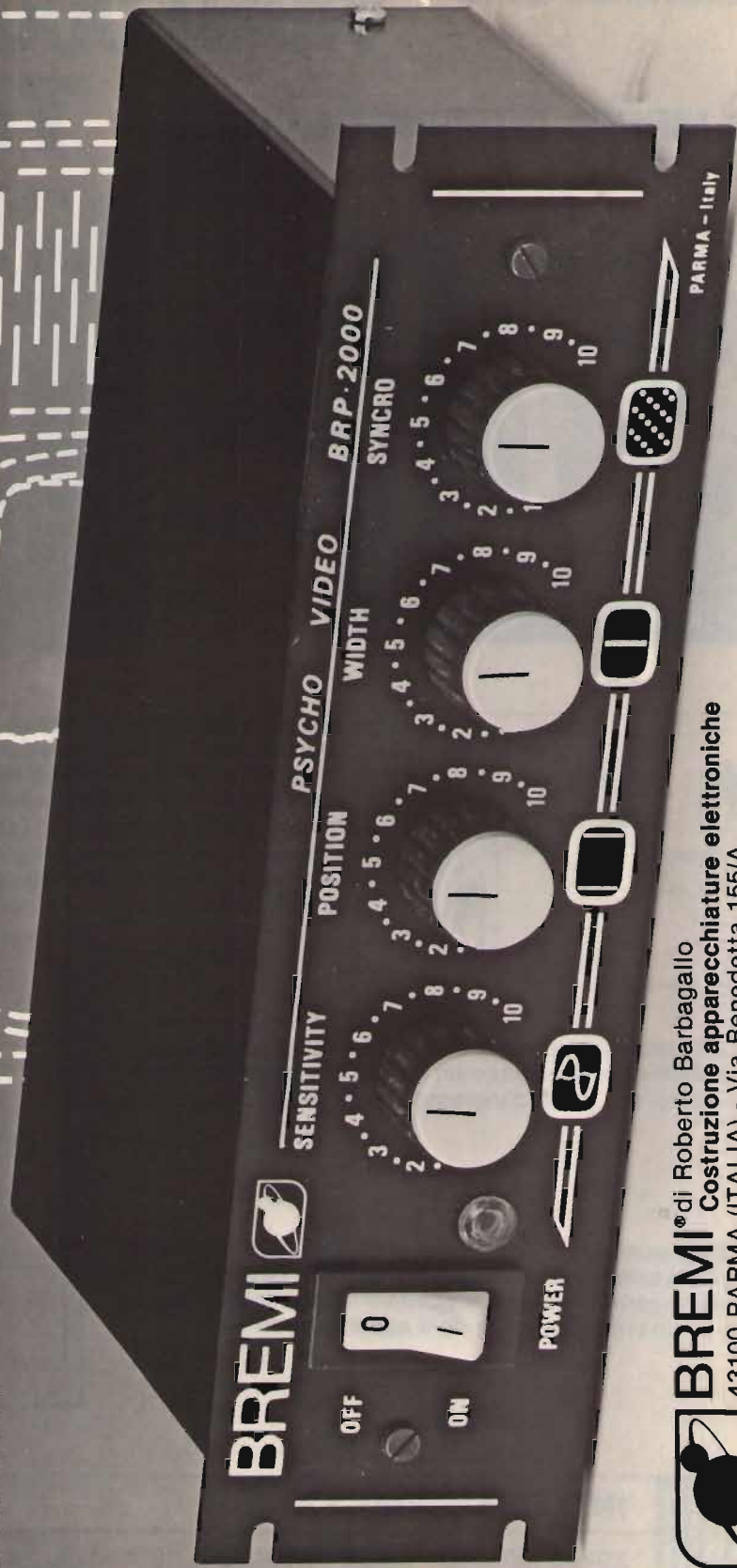

BREMI® di Roberto Barbagallo
Costruzione apparecchiature elettroniche
43100 PARMA (ITALIA) - Via Benedetta 155/A
Tel. 0521/72209-75680-771533-771264 • Tx 531304 Brema-i



La NOVAELETTRONICA vi propone:



TR7-A

Ricetrasmittitore HF digitale copertura continua sia in TX che RX da 1,8 a 30 MHz, nuovo modello con filtri CW 500 Hz ed AM 9 kHz, NB7 (noise blanker) in dotazione. Miglioramenti circuitali che rendono il TR7A ancora più tecnologicamente avanzato, nuovo ingresso audio phone patch, protezione circuiti transistorizzati del finale.

TR5

Ricetrasmittitore HF 150 watt, SSB/CW dai 160 ai 10 metri (inclusi i 12/17 e 30 metri), lettura della frequenza digitale, alimentazione 12 Vd.c. (220 Vc.c. con l'uso del PS75).

hy-gain



nuovi arrivi...
tutte le novità...
TH7DX, V2
e le nuove antenne
serie «S»

TURNER



Il più vasto assortimento di microfoni: +2, +3, SSK, expander, M + 2V, M + 3B, RK76, CB73, 360DM6 e, particolarmente per i radioamatori, AMB76, AMB77 e AMM46.

CDE



CD45, HAMIV, TAIL TWISTER, AR22, AR40

disponibili magazzino

SOMMERKAMP YAESU

FT 102
Ricetrasmittitore HF

FT ONE
Ricetrasmittitore HF
copertura continua

FT 707
Ricetrasmittitore HF
veicolare 200 W

FT 101ZD
Ricetrasmittitore HF
con scheda AM

FRG 7700
Ricevitore copertura
continua 0,5-30 MHz

e i VHF/UHF:

FT208R
FT290R
FT480R
FT780R
FT708R
FT790R

...a prezzi molto interessanti

I RIVENDITORI POTRANNO CONTATTARCI



NOVAELETTRONICA s.r.l.

Via Labriola - Cas. Post. 040 Telex 315650 NOVAEL-I
20071 Casalpusterlengo (MI) - tel. (0377) 830358-84520

00147 ROMA - Via A. Leonori 36 - tel. (06) 5405205

tutte le apparecchiature da noi
vendute sono coperte da ns.
esclusiva garanzia.

ZETAGI NEWS!

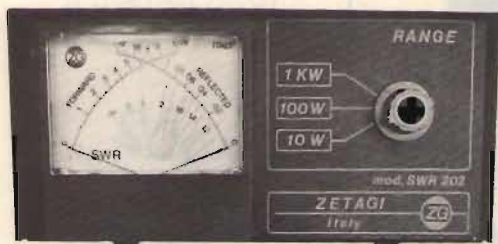

Mod. 202: nuovo rosmetro-wattmetro, si legge simultaneamente, potenza diretta, riflessa, R.O.S. Gamma 26-30 MHz. Molto preciso.

Mod. C45: nuovo minifrequenzimetro, gamme da 0,3 a 45 MHz.

Mod. EC51: nuovo eco con preamplificatore, si adatta a tutti i microfoni.

E tanti altri articoli.
Chiedete nuovo catalogo inviando
L. 1.000 in francobolli.

**ZETAGI s.r.l. - via Ozanam, 29
CONCOREZZO (MI) - Tel. 039-649346
Telex: 330153 ZETAGI - I**



Elettronica
TIGUT

Apparecchiature per Telecomunicazioni

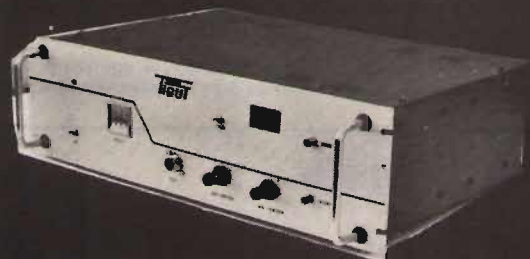

TRASMETTITORE MOD. TX 25

- Trasmettitori FM e TV
- Lineari transistorizzati e Valvolari
- Antenne e cavi coassiali
- Appareti e componenti
Labs - Ere - Kenwood - Sabtronics

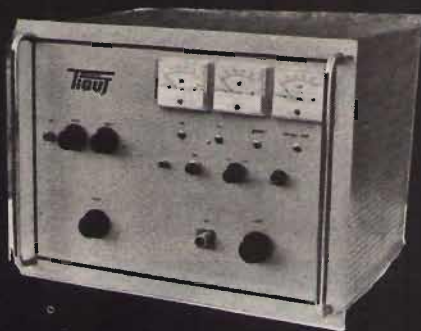

LINEARE MOD. A 1000

via G. BOVIO 157 70059 TRANI (BA)

☎ 0883 42622

festa grande in edicola

ELECTRONIC MARKET N° 4

1982-83

MARKET



La guida
più completa
a tutte
le meraviglie
dell'elettronica:
computer, componenti, TV
videogiochi, hi-fi, stereofonia.

Il catalogo più atteso.
Oltre 500 pagine. Migliaia di articoli.
Offerte interessanti.

contiene un buono omaggio
e un buono sconto

D 1 x 2 LB - Antenna semidirettiva formata da radiatore e riflettore, guad. 4.2 dB	₤. 100.000
C 2 x 2 LB - Collineare a due elementi, semidirettiva, guadagno 7.2 dB	₤. 200.000
C 4 x 2 LB - Collineare a quattro elementi, semidirettiva, guadagno 10.2 dB	₤. 400.000
C 6 x 2 LB - Collineare a sei elementi, semidirettiva guadagno 12.1 dB	₤. 600.000
C 8 x 2 LB - Collineare a otto elementi, guad. 13.2 dB, semidirettiva	₤. 800.000
D 1 x 3 LB - Antenna a tre elementi, direttiva, guadagno 6.8 dB	₤. 120.000
C 2 x 3 LB - Collineare a due elementi, direttiva, guadagno 9.8 dB	₤. 240.000
C 4 x 3 LB - Collineare a quattro elementi, direttiva, guadagno 12.8 dB	₤. 480.000
C 6 x 3 LB - Collineare a sei elementi, direttiva, guadagno 14.0 dB	₤. 720.000
C 8 x 3 LB - Collineare a otto elementi, direttiva, guadagno 15.6 dB	₤. 960.000
PAN 2000 - Antenna a pannello, 3,5 KW	₤. 700.000

NEI PREZZI DELLE ANTENNE NON SONO COMPRESI GLI ACCOPIATORI

ACCOPIATORI A CAVO POTENZA 800 W.

ACC2 - 1 entrata, 2 uscite, 50 ohm	₤. 75.000
ACC4 - 1 entrata, 4 uscite, 50 ohm	₤. 150.000
ACC8 - 1 entrata, 8 uscite, 50 ohm	₤. 300.000

ACCOPIATORI SOLIDI POTENZA 1,2 KW

ACS2N - 1 entrata, 2 uscite, 50 ohm	₤. 150.00
ACS4N - 1 entrata, 4 uscite, 50 ohm	₤. 180.00

ACCOPIATORI SOLIDI POTENZA 3 KW

ACS2 - 2 uscite, 1 ingresso, 50 ohm	₤. 200.000
ACS4 - 4 uscite, 1 ingresso, 50 ohm	₤. 250.000
ACS6 - 6 uscite, 1 ingresso, 50 ohm	₤. 320.000
ACS8 - 8 uscite, 1 ingresso, 50 ohm	₤. 360.000

ACCOPIATORI SOLIDI POTENZA 10 KW

ACSP2 - 2 uscite, 1 ingresso, 50 ohm	₤. 430.000
ACSP4 - 4 uscite, 1 ingresso, 50 ohm	₤. 940.000

CAVI PER ACCOPIATORI SOLIDI

CAV 3 - Cavi di collegamento accoppiatore solido - antenna, 3 KW; ciascuno	₤. 20.000
CAV 8 - Cavi di collegamento accoppiatore solido - antenna, 10 KW; ciascuno	₤. 120.000

FILTRI

FPB 250 - Filtro PB atten. II armonica 62 dB, perdita 0.1 dB, 250 W	₤. 100.000
FPB 1500 - Filtro PB atten. II armonica 62. dB, perdita 0.1 dB, 1500 W	₤. 450.000
FPB 3000 - Filtro PB atten. II armonica 64 dB, perdita 0.1 dB, 3000 W	₤. 550.000
FPB 5000 - Filtro PB atten. II armonica 64 dB, perdita 0.1 dB, 5000 W	₤. 980.000

PONTI DI TRASFERIMENTO

PTFM/S - Ponte in banda 87,5-108 10 W, frequenza programmabile, uscita BF	₤. 1.280.000
PTFM/C - Ponte in banda 87,5-108, ricevitore a conversione, 20 W out	₤. 2.430.000
PTO1/S - Ponte in banda 52-68 MHz, 10 W frequenza programmabile, uscita BF	₤. 1.750.000
PTO1/C - Ponte in banda 52-68 MHz, ricevitore a conversione, 20 W out	₤. 2.800.000
PTO3/S - Ponte in banda 174-230 MHz, 10 W, frequenza programmabile, uscita BF	₤. 1.750.000
PTO3/C - Ponte in banda 174-230 MHz, ricevitore a conversione, 20 W out	₤. 2.800.000
PTX/8 - Ponte a microonde 12,7 GHz, completo di parabole, tratta fino a 8 Km	₤. 4.400.000
PTX/40 - Ponte a microonde 12,7 GHz, completo di parabole, tratta fino a 48 Km	₤. 5.600.000

ASSISTENZA TECNICA

Rete di assistenza su tutto il territorio europeo.

I PREZZI DEL PRESENTE LISTINO SI INTENDONO PER MARCE RESA FRANCO PARTENZA DA NS. SEDE

DB

ELETTRONICA S.p.A.
TELECOMUNICAZIONI

35027 NOVENTA PADOVANA (PD)
VIA MAGELLANO, 18
TEL. 049 - 628594/628914
TELEX 430391 DBE I



PROFESSIONALITA' E TECNOLOGIA PER UN SERVIZIO SEMPRE PIU' DISPONIBILE

Greenpar

Connettori cavi e componenti per microonde



serie SHV · MHV · BNO · BNT

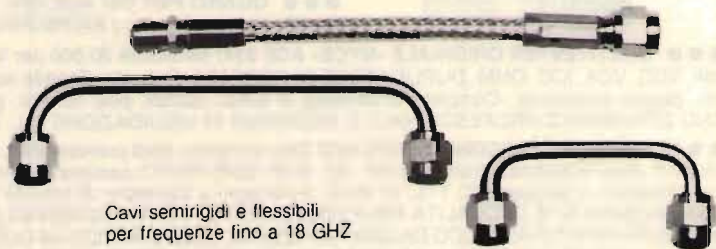

Cavi semirigidi e flessibili
per frequenze fino a 18 GHz

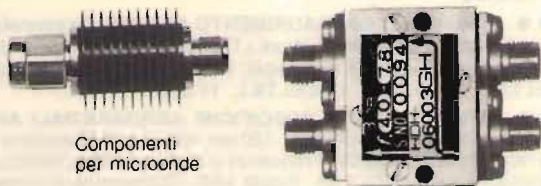

Componenti
per microonde

La forza di dare subito
le migliori soluzioni tecniche
COMPONENTI PROFESSIONALI PER L'ELETTRONICA

20156 MILANO - VIA SAPRI 37
Tel. 02/3087389-3087295-3087032 - Telex 315628-CPE I



ACE
334



ACE
328

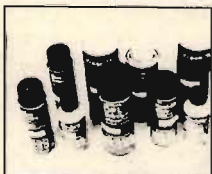

ACE
335



ACE
331



ACE
336



● ● ● **PONTI RETTIFICATORI ORIGINALI A.E.G. (GERMANY) MINIATURA ACE 325:** modello «rosso» B30C200 per alimentatori di radio AM/FM, calcolatori, caricabatterie NiCad, strumentazione ecc. SONO IMPIEGATI SU RADIO GRUNDIG, WEGA, TELEFUNKEN, PHOTOFLASH MAGISTER, BAUMANN, ECHOPHOTO ecc. DIECI PEZZI A L. 2.700. VENTI A L. 5.000.

● ● ● **FOTORESISTENZE PROFESSIONALI PER SONDE MISURATORI DI LUCE ECC. ACE 326:** diametro 3 mm. Resistenza alla luce 10.000 Ohm; al buio 300.000 Ohm. Modello MKY FR/CDS 1004-1005. Impiegabili per esposimetri, robot, antifurti, altro. Prezzo normale L. 4.500 cadauna. Da noi, TRE A L. 4.000!!

● ● ● **ARMONICO CARILLON ELETTRONICO ACE 327:** con microelaboratore a quattro Bit. Suona tre purissime note d'organo in scala, con successione ripetibile. Utile per campanelli di abitazione e negozio, avvisatori, richiami, siglie CB; indicatori automobilistici di freno a mano inserito, portiere aperte, frecce inserite, batteria scarica ecc. Alimentazione 9/12V CC oppure CA. Stabilizzatore compreso. Assorbimento a riposo pochi mA, durante il lavoro 150 mA. ASCOLTARLO È UN VERO PIACERE PERCHÉ SUONA NOTE MUSICALI!! MONTATO, COLLAUDATO, GARANTITO. L. 18.000.

● ● ● **BOMBOLE CHEMTRONICS ACE 328:** indiscutibilmente gli spray per elettronica migliori del mondo, impiegati anche dalla N.A.S.A. (Ente Aerospaziale americano) dalla Douglas, dalla G.E.C. ecc. CINQUE BOMBOLE COMPRESO IL MODELLO CHE COSTA NORMALMENTE 9.300 LIRE. Kit completo pulente, disossidante, per tuner TV, isolante EHT, più il Blue Foam, o antistatica. CINQUE BOMBOLE DI LUSSO A L. 13.900.

● ● ● **PACCO DA CENTO PEZZI ACE 329:** contiene kit di transistori, kit di diodi, circuiti integrati. Più resistenze e condensatori, più avvolgimenti, spinotterie, potenziometri, trimmer, componenti vari a sorpresa. Inoltre almeno due circuitini montati TV, minuterie ecc. UN PACCO DA 100 PEZZI L. 10.000. DUE DIVERSI L. 19.000.

● ● ● **MICROPOTENZIOMETRI (TRIMMER) ACE 330:** trimmer potenziometrici verticali, orizzontali, miniatura e sub-miniatura. Piher, Philips, R-Ohm, NSF ecc. Grande assortimento di valori! 50 PEZZI A L. 7.000. 100 PEZZI A L. 12.000.

● ● ● **CICALINO TRANSISTORIZZATO (BUZZER) ACE 331:** risonatore miniatura dal forte suono funzionante tra 3 e 9VCC. TTL compatibile. Eccellente spia acustica a basso assorbimento per ogni impiego. UN PEZZO L. 2.000.

● ● ● **TRASFORMATORI EHT, ATTENZIONE RIPARATORI! ACE 332:** modelli Gelo-7102H-73103H; GBC 110T; ADMIRAL 79083-18 79D83 ed equivalenti. MARELLI 828747/01; PHILIPS PK82665. SEI EHT come detto a L. 28.000!

● ● ● **QUARZI PER CBI ACE 333:** dieci quarzi canalizzati e per sistetizzatori (gamme 26, 27, 39, 10 MHz ecc.) INCREDIBILE MA VERO: DIECI A L. 14.000.

● ● ● **MULTITESTER ORIGINALE «NYCE» ACE 334:** sensibilità 20.000 per V, 26 portate, VCC, VCA, ICC, OHM. DUPLICATORE DI PORTATA. Robusto. Grande scala a colori, doppia protezione. Completo di borsetta in pelle, puntali, pila; libretto, garanzia. UNO STRUMENTO PROFESSIONALE E MODERNO IN LIQUIDAZIONE A L. 20.000!

● ● ● **PACCO DI SEMICONDUKTORI ACE 335:** contiene: diodi professionali, diodi rettificatori, diodi di potenza; transistori BF, RF, VHF; SCR; PONTI; semiconduttori speciali e costosissimi a sorpresa; IC TTL; ID MOS; Darlington e transistori di grande potenza. OGNI ELEMENTO È DI QUALITÀ PROFESSIONALE. OFFERTA INCREDIBILE E CHE NON SARÀ RIPETUTA! PACCO DA CENTO PEZZI A L. 26.000. PACCO DA DUECENTO PEZZI A L. 48.000. UN VERO MAGAZZINO DI SEMICONDUKTORI, ECCELLENTE OCCASIONE ANCHE PER NEGOZI E RIVENDITORI!!! DECINE DI MIGLIAIA DI LIRE RISPARIATE!!

● ● ● **STRUMENTI AD ESAURIMENTO ACE 336:** Da pannello, scala ampia, moderna. Marca Electrical Instruments Work LTD. Dimensioni mm. 70 x 55. ATTENZIONE! Classe di precisione 1,5. Modelli disponibili: 10 mA; 50mA; 100 mA; 1A; 15V; 50V. CADAUNO A SCELTA L. 6.000. DUE A SCELTA L. 11.000.

● ● ● **ALIMENTATORI A SPECIFICHE AEROSPAZIALI ACE 337:** Marca ADTECH POWER (USA). Dimensioni mm. 120 per 100 per 40. Scocca in alluminio avional. Ingresso a rete 125 oppure 220V. Frequenza d'ingresso 37Hz/100Hz indifferentemente. Uscita regolabile 12,6VCC - 1,6A. Ripple 1mV. Costruzione a norme MIL-JAN, super professionali. Sopportano qualunque strapazzo, corto, forte calore, vibrazioni, accelerazione 3G. METTETE NEL VOSTRO LABORATORIO UN PEZZO STRAORDINARIO! Cadauno esaurimento L. 28.000.

● ● ● **DIODI RETTIFICATORI PER IMPIEGO GENERALE ACE 338:** i ben noti 1N4007 ma nella versione professionale General Instruments ancora irrobustita. CINQUANTA 1N4007 GENERAL INSTRUMENTS U.S.A. A L. 5.000

ace

elettronica

p. IVA 05672950580

Via Adolfo Tommasi 134
00125 Acilia - Roma
TEL. 06-5600087

CONDIZIONI DI VENDITA:

Pagamento anticipato tramite vaglia postale, assegno di conto corrente o assegno circolare. Contributo spese di imballo e spedizione L. 3.500. In alternativa pagamento contrassegno inviando L. 5.500 di spese postali di porto e imballo con l'ordine (anche in francobolli). L'IVA è esclusa. Tutto ciò che noi vendiamo è completamente garantito, nuovo, originale.

Vendita per corrispondenza!
Siamo dei veri specialisti. Rapidi. Puntuali. Precisi nelle piccole e grandi forniture. Duemila e più scuole e laboratori ci affidano la loro preferenza. Provi anche Lei!

Ecco 2 strade per imparare velocemente l'ELETTRONICA

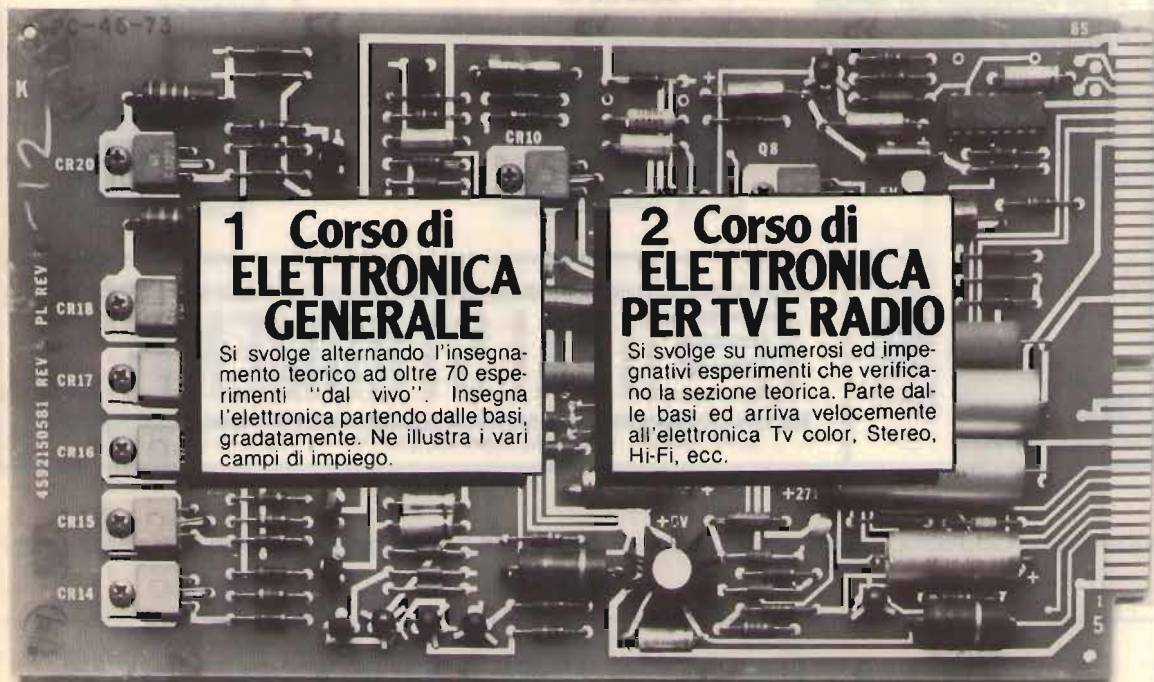

1 Corso di ELETTRONICA GENERALE

Si svolge alternando l'insegnamento teorico ad oltre 70 esperimenti "dal vivo". Insegna l'elettronica partendo dalle basi, gradatamente. Ne illustra i vari campi di impiego.

2 Corso di ELETTRONICA PER TV E RADIO

Si svolge su numerosi ed impegnativi esperimenti che verificano la sezione teorica. Parte dalle basi ed arriva velocemente all'elettronica Tv color, Stereo, Hi-Fi, ecc.

Quale scegliere?

Ha la passione per tutto ciò che riguarda l'elettronica? **Scelga il primo corso.** Ha la passione per l'elettronica e per la trasmissione dell'immagine e del suono? **Scelga il secondo corso.** La sua partecipazione non cambia. Cambia invece la sua riuscita: essa aumenterà notevolmente se sceglierà il corso più adatto perché le faciliterà l'apprendimento ed il raggiungimento dell'obiettivo finale.

Facili e piacevoli

Entrambi i corsi si svolgono per corrispondenza, con l'assistenza continua di tecnici qualificati. Sono frazionati in 18 fascicoli e 6 scatole di materiale per costruire gli esperimenti di verifica. È uno studio "dal vivo". Di carattere più ampio il corso di **ELETTRONICA GENERALE**; di carattere più specifico il corso di **ELETTRONICA PER TV e RADIO**. Ma la tecnica elettronica è in tutti e due! Chiara e semplice. A lei la scelta!

Chieda subito un fascicolo in prova gratuita

Faccia la sua scelta nel **TAGLIANDO**. Compili e spedisca oggi stesso. Riceverà in prova gratuita un fascicolo del corso che preferisce. È un'occasione da afferrare al volo! Si affretti. Esaminerà "dal vivo" il metodo che ha permesso a migliaia di volenterosi come lei di **entrare in elettronica senza fatica!**

**IST ISTITUTO SVIZZERO
DI TECNICA**

- L'IST è l'unico associato italiano al CEC (Consiglio Europeo Insegnamento per Corrispondenza, Bruxelles)
- L'IST insegna: • Elettronica • TV Radio • Elettrotecnica • Tecnica Meccanica • Disegno Tecnico • Calcolo col regolo (Informazioni su richiesta).
- L'IST non effettua MAI visite a domicilio.
- L'IST non le chiede alcuna "tassa" di iscrizione o di interruzione.

TAGLIANDO Speditemi - solo per posta, in prova gratuita e senza impegno - un fascicolo di (indicare verso lo corso)

ELETTRONICA GENERALE con esperimenti
 ELETTRONICA PER TV E RADIO con esperimenti
e dettagliate informazioni supplementari:
(Scrivo una lettera per casella)

cognome _____

nome _____ età _____

via _____ n _____

C.A.P. _____ città _____

professione o studi frequentati _____ prov. _____

Da ritagliare e spedire in busta a
IST - ISTITUTO SVIZZERO DI TECNICA
Via S. Pietro 49/35 b - 21016 LUINO VA

Telefono: 0332/53 04 69
(dalle 8,00 alle 17,30)

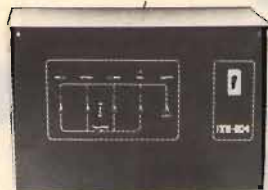

**CENTRALE COMANDO
IMPIANTO ALLARME**
4 Zone Parzializzabili con memoria
3 Immedieate e 1 Ritardata
Disponibile con chiave meccanica.

SUPERPHONE MOD. GT 505
Tx 49,680 MHz
Rx 70,725 MHz
Batterie ricaricabili al Ni Cd
Interfono
Portata 7 Km

RADIO COMANDI Tx + Rx
Frequenza lavoro 33 MHz
Portata 600 mt

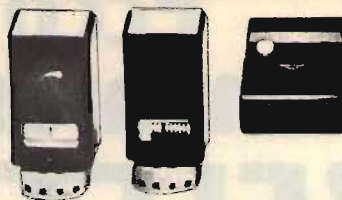

TADY TH 100
Tx 16 MHz
Rx 49 MHz
Batterie incorporate al Ni Cd
Interfono
Portata 200 mt

ROJCE V 801
Tx DUPLEX 235 e 73 MHz
Rx DUPLEX 235 e 73 MHz
Potenza 2 W
Portata 10 Km



ITALSTRUMENTI s.r.l.

00147 ROMA - VIALE DEL CARAVAGGIO, 113 TEL. (06) 51.10.262 CENTRALINO

CLUB NAZIONALE DELL'ELETTRONICA

Associazione legalmente costituita con scopi di ricerca, didattici e culturali

SE ANCHE TU hai avuto qualche volta una curiosità, un problema, un'idea nuova... e ti sarebbe certo piaciuto ricevere una risposta, trovare qualcuno con cui parlarne, sentire il tuo tripudio condiviso, uscire dall'isolamento e dall'anomato un po' di tutti: hobbisti, tecnici, sperimentatori...

SE ANCHE TU desideri conoscere altri amici coi tuoi stessi interessi culturali, la tua stessa voglia di simpatizzare, di capire e di fare, trasmettere e recepire idee, sviluppare progetti insieme, partecipando sin dagli inizi all'organizzazione del CNE...

ALLORA UNISCITI SUBITO A NOI! Anche perché, ora avrai ancora diritto:

- all'invio immediato di quattro club-kits (Due vu-meter con 10+10 led; una sonda per A.F.; una "spia" per batteria d'auto e/o caricabatterie).
- a ricevere periodicamente "IL BOLLETTINO DEL CNE" contenente, fra l'altro, occasioni riservate ai Soci a prezzi fuori mercato (Risparmi sino al 50%).
- a qualificarti per l'assegnazione di 100 abbonamenti (Per ciò conserva la fascetta del pacchetto che ti sarà spedito in porto raccomandato!).
- agli ulteriori "omaggi" e vantaggi che ti saranno comunicati appena diverrai Membro Ordinario del Club.

IL CNE intende sviluppare un dialogo circolare di grande interesse per tutti tramite iniziative che consentano scambi di notizie, idee ed esperienze settoriali, conferenze, seminari, laboratori, opere divulgative, fondazione di Centri e costituzione di Servizi sul territorio nazionale (dall'art. 3 dello Statuto).

Per associarti ed avere diritto a tutto quanto sopra, invia la tua quota sociale tramite vaglia postale o assegno bancario di lire ventiduemila (quale parziale rimborso spese annue), intestando: Club Nazionale dell'Elettronica - cas. post. 343-35100 Padova.

ATTENZIONE! Realizziamo già kits dei progetti di "cq elettronica". Cerchiamo Soci disponibili per collaborazione nei vari Centri.

LA SEMICONDUCTORI

via Bocconi 9, 20136 Milano - Tel. (02) 54.64.214 - 59.94.40

Magazzino Deposito: via Pavia 6/2 - Tel. 83.90.288

COMUNICATO IMPORTANTE PER I LETTORI

Questo mese - per questioni di tempi tecnici - non ci è possibile pubblicare le nuove pagine pubblicitarie.

ATTENZIONE

Per fare ordinazioni consultate le pagine di novembre e dicembre di ELETTRONICA 2000 - SPERIMENTARE - CQ ELETTRONICA ove troverete:

TRASFORMATORI - ALIMENTATORI - INVERTER - MOTORI - TRANSISTOR - RELÈ - INTEGRATI - ALTOPARLANTI - CROSSOVER - CASSE ACUSTICHE - AMPLIFICATORI - PIASTRE GIRADISCHI NORMALI E PROFESSIONALI - PIASTRE DI REGISTRAZIONE - NASTRI - CASSETTE - UTENSILERIA - STRUMENTI ED ATTREZZI e mille e mille altri articoli interessanti sia tecnicamente sia come prezzo.

A tutti coloro che ordineranno subito cercheremo di mantenere gli stessi prezzi malgrado tutti gli aumenti e svalutazioni in corso.

Chi vuol essere ancora più aggiornato può richiederci il CATALOGO GENERALE con tutte le suddette voci al quale aggiungiamo il CATALOGO REGALI NATALE (nel quale sono illustrati e presentati giocattoli tecnici, treni elettrici, orologi, articoli per la casa e per l'auto e mille altre bellissime occasioni in liquidazione)

I CATALOGHI SONO IN OMAGGIO

Vi chiediamo solo di allegare un francobollo da mille lire per le sole spese postali.

OPPURE

Compilando il tagliando allegato potrete usufruire delle seguenti offerte con una modica spesa di sole lire 5.000 sempre in francobolli.

Vi invio Lire.....per ricevere:

- CATALOGO AUTUNNO '82 CATALOGO REGALI DI NATALE '82 L. 1.000
- OFFERTA CP (120 condens. misti polic. poliest. pin-up cer. val. eff. L. 18.000) L. 5.000
- OFFERTA LD (15 led assortiti rossi/verdi, valore eff. L. 9.000) L. 5.000
- OFFERTA TR (20 transistor ass. BC BF 2N 1N val. eff. L. 12.000) L. 5.000
- OFFERTA RE (300 resistenze ass. da 1/4W fino a 2W val. eff. L. 15.000) L. 5.000
- OFFERTA CE (50 micro elettrolitici ass. da 1 a 1000 val. eff. L. 18.000) L. 5.000

cq 2/83

NOME COGNOME VIA

CITTA CAP. PROV.

RICHIEDETECI IL CATALOGO

ELT elettronica

Spedizioni celeri
Pagamento a 1/2 contrassegno
Per pagamento anticipato,
spese postali a nostro carico.

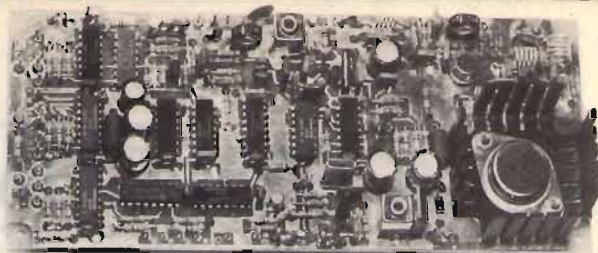

NUOVO MODELLO 400-FX

L'ECCITATORE FM PIÙ MODERNO NELLE DIMENSIONI PIÙ RIDOTTE

GENERATORE ECCITATORE 400-FX

Frequenza di uscita 87,5-108 MHz. Funzionamento a PLL. Step 10 KHz. P out 100 mW. Nota BF interna. Quarzato. Filtro P.B. in uscita. VCO in fondamentale. Spurie assenti. Ingresso stereo lineare; mono preenfasi 50 micros. Sensibilità BF 300 mV per + 75 KHz. Si imposta la frequenza tramite contraves binari (sui quali si legge direttamente la frequenza). Alimentazione 12-28 V. Larga banda. Dimensioni 19 x 8 cm. **L. 138.000**

GENERATORE 400-FX versione 54-60 MHz L. 138.000

Pacchetto di contraves per 400-FX L. 22.000

AMPLIFICAZIONE LARGA BANDA 15WL

Gamma 87,5-108 MHz. P out 15W.

P in 100 mW. Adatto al 400-FX

Filtro P.B. in uscita. Alimentazione 12,5V.

Si può regolare la potenza. Dimensioni 14 x 7,5. **L. 92.000**

AMPLIFICATORE LARGA BANDA 25WL

Gamma 87,5-108 MHz. Potenza di uscita 25W.

Potenza ingresso 100 mW. Adatto al 400-FX

Filtro P.B. in uscita. La potenza di uscita può venire regolata da zero a 25W.

Alimentazione 12,5 V. Dimensioni 20 x 12 cm. **L. 126.000**

RICEVITORE R5 - Gamma 54 ÷ 60 MHz L. 67.000

CONTATORE PLL C120 - Circuito adatto a stabilizzare qualsiasi oscillatore fino a 120 MHz - Uscita per Varicap 0 ÷ 8 V. Step 10 KHz (Dip-switch) L. 80.000

FREQUENZIMETRO PROGRAMMABILE 50-FN/A

Frequenza di ingresso 0,5-50 MHz. Impedenza di ingresso 1Mohm. Sensibilità a 50 MHz 20 mV, a 30 MHz 10 mV. Alimentazione 12V (10-15). Assorbimento 250 mA. Sei cifre (display FND560). Sei cifre programmabili. Corredato di PROBE. Spegnimento zeri non significativi. Alimentatore 12-5V incorporato per prescaler. Definizione 100 Hz. Grande stabilità dell'ultima cifra più significativa. Alta luminosità. Due letture/sec. Materiali ad alta affidabilità.

Si usa come un normale frequenzimetro, inoltre si possono impostare valori di frequenza da sommare o sottrarre (da 0 a 99.999,9 con prescaler da 0 a 999.999). Per programmare si può fare uso di commutatore decimale a sei sezioni (contraves) oppure anche tramite semplici ponticelli (per lo zero nessun ponticello). Inoltre è adatto anche per ricevitori o ricetras che usano VFO ad escursione invertita di frequenza. Importante, non occorrono schede o diodi aggiuntivi per la programmazione. Dimensioni 12 x 9,5. **L. 116.000**

CONTENITORE per 50-FN/A

Contenitore metallico, molto elegante, rivestito in similpelle nera, completo di BNC, interruttore, deviatore, vetrino rosso, viti, cavetto, filo. Dimensioni 21 x 17 x 7.

— completo di commutatore sei sezioni **L. 56.000**
— escluso commutatore **L. 26.000**

PRESCLER AMPLIFICATO P.A. 500

Divide per 10. Frequenza max 650 MHz. Sensibilità a 500 MHz 50 mV, a 100 MHz 10 mV. Doppia protezione dell'integrato divisore **L. 36.000**

25 WL

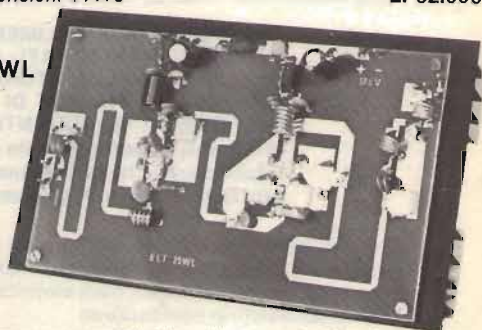

Tutti i prezzi si intendono IVA compresa

Tutti i moduli si intendono in circuito stampato (vetronite), imballati e con istruzioni allegate.

ELT elettronica - via E. Capecchi 53/a-b - 56020 LA ROTTA (Pisa) Tel. (0587) 44734

MELCHIONI PRESENTA

in esclusiva

il ricetrasmettitore

CB multimode MC-700



INTERNO

MC-700

Lo MC-700 è un ricetrasmettitore mobile realizzato con la tecnologia PLL. Offre i 34 canali (23+11) autorizzati nella banda CB dei 27 MHz. Opera nei modi AM e FM. Potenza 1,5 W. È completo di RF gain e di filtro ANL.

IRRADIO

CHE TROVERAI DA QUESTI SPECIALISTI

MAZZUCCO - C.so Giovane Italia, 59 - Casale Monf. □ ODICINO - v. Garibaldi, 11 - Novi Ligure □ ELETTR 2000 - v. Rosano, 6 - Volpedo □ GATTI - v. Festaz, 75 - Aosta □ LANZINI - v. Chambery, 102 - Aosta □ FARTOM - v. Filadelfia, 167 - Torino □ ANDREOLI - v. XX Settembre, 3 - Carmagnola □ ELIN - v. Cosola, 17 - Chivasso □ INTERELETTRONICA - C.so M. D'Azelo, 68 R - Ivrea □ CEA - v. Castelleone, 128 - Cremona □ ELETTR. MONZESE - v. Visconti, 37 - Monza □ CENTROCOMPON.TV - v. Aloisetti, 18 - Rho □ RETTANI - v. Rosselli, 76 - Voghera □ ERC di CIVILI - v. Sant' Ambrogio, 35 - Piacenza □ BRISA - v. Borgo Palazzo, 90 - Bergamo □ CORTEM - P.zza Repubblica, 24 - Brescia □ RTV - v. Cumano, 17 - Como □ B e B ELETTRONICA - V.le Tirreno, 44 - Sottom. Chioggia □ RIGO - V.le Cosetti, 5 - Pordenone □ ELECTRONIA - v. Portici, 1 - Bolzano □ RAI TV - v. Portici, 198 - Merano □ EL. DOM - v. Sulfraio, 14 - Trento □ M.I.R. - v. Saline, 6 - Chiavari □ ELETTRONICA SESTRESE - v. Leon Cavallo, 45 - Genova □ MOLONARO - P.zza Eroi Sanremesi, 59 - S. Remo □ CERVETTO - v. Martiri Libertà, 20 - Ventimiglia □ ROMANO - v. Ferrari, 97 - La Spezia □ MERIGGI - Banchina Ponente, 6 - Loano □ 2002 ELETTRONMARKET - v. Monti, 15/R - Savona □ TECNOC - v. Reggio Emilia, 10 - Bologna □ ARDUINI - v. Porrettana, 462 - Casalecchio □ LAE - v. Del Lavoro, 57 - Imola □ V.M. - V.le dei Mille, 7 - Comacchio □ C.E.M. - v. Pertile, 1 - Rimini □ ELEKTR. COMPONENT - v. Matteotti, 127 - Sassuolo □ SAE SAFETY - V.le Tanara, 13 - Parma □ ALESTRA - v. Gessi, 12 - Ravenna □ G.C.C. - v.le Baracca, 56 - Ravenna □ CREAT - v. Barilatti, 23 - Ancona □ ORFEI - v.le Campo Sportivo, 13 - Fabriano □ CELLI - v. Roma, 13 - Strangolagalli □ FRANZINI - v. M.le Santo, 54 - Latina □ BONFANTINI - v.Tuscolana, 1006 - Roma □ FILCRADIO - P.zza Dante, 10 - Roma □ GIGLIOTTI - v. Vigna Pia, 76 - Roma □ MAS-CAR - v. Reggio Emilia, 30 - Roma □ RUBEO - P.zza Bellini, 2 - Grottaferrata □ MASTROGIROLAMO - v.le Oberdan, 118 - Velletri □ E.A. - v. Mancinello - Lanciano □ CRASTO - v. S. Anna dei Lombardi - Napoli □ D'ACUNTO - C.so Garibaldi, 116 - Salerno □ MUMOLI - v.le Affaccio, 77 - Vibo Valentia □ TROVATO - P.zza Michelangelo - Catania □ DE PASQUALE - v. Alferi, 18 - Barcellona □ GIANNETTO - v. Venezia, 307 - Messina □ RINMAUDO - v. Milano, 33 - Vittoria □ HOBBY SPORT - v. Po, 1 - Siracusa □ BALLETTA - v. V. Emanuele, 116 - Misilmeri □ PAVAN - V. Malaspina, 213 - Palermo □ C.U. ELECTRONIC - v. G. Mazzini, 39 - Castelvetrano □ SCOPPIO - v. Campanelli - Oristano □ C.E.N. - v. Ugo Foscolo, 35 - Nuoro.

MELCHIONI

ELETTRONICA

20135 Milano - Via Colletta, 37 - tel. 57941 - Filiali, agenzie e punti di vendita in tutta Italia
Centro assistenza: DE LUCA (I2 DLA) - Via Astura, 4 - Milano - tel. 5395156

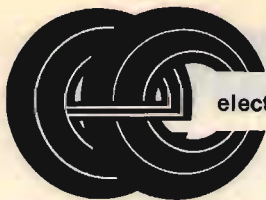

electronic center

telecomunicazioni

corso Umberto 116 - 70056 MOLFETTA -
Tel. 080 944916

mod. EC FM 1000 EXPORT

Caratteristiche tecniche

- Range di frequenza : 87-108 MHz
Potenza di eccitazione : Max 5 W
Potenza di uscita : Max 950 W (Min. 600)
Armoniche : ≤ 60 dB dalla fondamentale
Alimentazione : 220 V \pm 10%
Preriscaldamento : 1 minuto - riavviamento automatico in caso di mancanza di rete

Protezioni memorizzate e visualizzate

- : — Mancanza di ventilazione o pressione aria insufficiente
- corrente di placca maggiore di 0,7 A
- temperatura eccessiva aria ANODO
- ROS eccessivo (optional)

All'intervento della protezione il lineare va in blocco per qualche minuto. Se l'anomalia non persiste, viene dato il consenso ad un nuovo ciclo e il lineare riparte.

Strumenti

- : — Potenza di uscita
- Assorbimento di placca 1A FS
- Assorbimento di griglia 100mA FS
- Assorbimento di schermo 100mA FS
- Temperatura aria 100°C FS
- ROS (optional)

Connettore ingresso tipo PL - Connettore uscita tipo N

Manutenzione: periodica pulizia filtro aria - periodica sostituzione valvole - Valvole impiegate: n. 2 tipo 4Cx250 R - EIMAC, montate in un circuito controfase in classe C. Taratura dolcissima e facile. Il consenso all'eccitazione viene dato automaticamente solo dopo che tutte le tensioni sono ottimali.

Sicurezza assoluta di funzionamento in ogni condizione.

PREZZO ECCEZIONALE L. 1.980.000

mod. EC FM 2500 EXPORT

Caratteristiche tecniche:

- Range di frequenza : 87-108 MHz
Potenza di eccitazione : Max 70 W
Potenza di uscita : Max 2600 W
Armoniche : ≤ 65 dB dalla fondamentale
Alimentazione : 220 V \pm 10%
Preriscaldamento : 3 minuti - riavviamento automatico in caso di mancanza di rete

Protezioni memorizzate e visualizzate

- : — mancanza di ventilazione o pressione aria insufficiente
- corrente di placca maggiore di 1,1 A
- temperatura eccessiva aria ANODO
- ROS eccessivo (optional)

All'intervento della protezione il lineare va in blocco per qualche minuto. Se l'anomalia non persiste, viene dato il consenso ad un nuovo ciclo e il lineare riparte.

Strumenti

- : — Potenza di uscita
- Assorbimento di placca 1A FS
- Assorbimento di griglia 100mA FS
- Temperatura aria 100°C FS
- ROS (optional)

Connettore ingresso tipo PL - Connettore uscita tipo LC

Manutenzione: periodica pulizia filtro aria - periodica sostituzione valvola - Valvola impiegata: 3Cx1500 A -8877 EIMAC, montata in un circuito consigliato dalla stessa casa costruttrice del tubo funzionante in classe B. L'accensione avviene attraverso due teleruttori che inseriscono gradualmente la tensione anodica e la tensione di griglia in modo da non provocare impulsi di assorbimento pericolosi. Il consenso alla eccitazione viene dato automaticamente solo dopo che tutte le tensioni necessarie sono ottimali. Sicurezza assoluta di funzionamento in ogni condizione.

PREZZO ECCEZIONALE: Lit. 3.890.000

DIGITEK

HOBBY

Ufficio Vendite Via Marmolada, 9/11 43058 SORBOLO (Parma) - Tel. 0521/69635 Telex 531083

se la AR58 è la più venduta in Europa ci sarà pure un motivo

Caratteristiche Eccezionali

Guadagno: 9 dB RFA

Potenza Max: 1800 W AM

3400 W SSB

Altezza: mt. 6,75

Lunghezza Radiali: mt. 2,60

ROS: 1.1,2 : 1

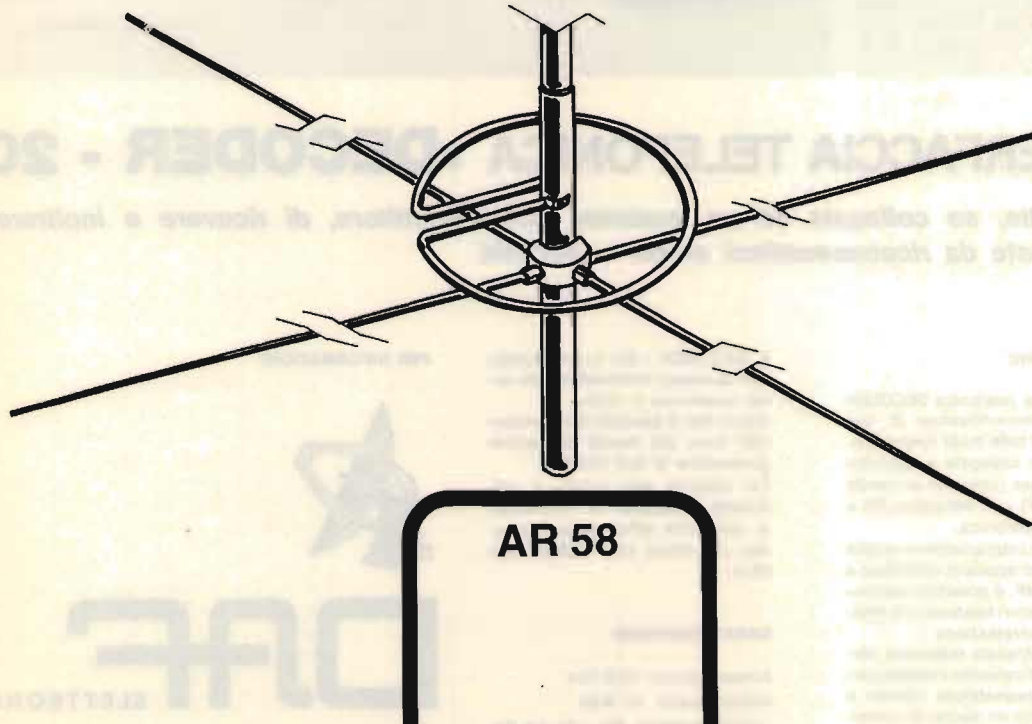

AR 58

APPARECCHIATURE **COMMANTE**



INTERFACCIA TELEFONICA «**DECODER - 20**»

Permette, se collegata ad un qualsiasi ricetrasmittitore, di ricevere e inoltrare le telefonate da ricetrasmittitori mobili e portatili.

DESCRIZIONE

L'interfaccia telefonica DECODER 20 è un decodificatore di toni DTMF (dual tone multi frequency). Può essere collegata a qualsiasi stazione base (operante su bande HF-VHF-UHF) con emissione FM e alla linea telefonica.

Dotando il ricetrasmittitore mobile o portatile di apposito microfono a tastiera DTMF, è possibile selezionare dei numeri telefonici ed effettuare la conversazione.

Inoltre la chiamata telefonica viene, automaticamente inoltrata verso il ricetrasmittitore mobile o portatile, con un suono di avviso. Le connessioni del «DECODER - 20» alla stazione base sono molto semplici, richiedendo soltanto i collegamenti di bassa frequenza, di squelch, e di PTT.

Il «DECODER - 20» è compatibile con qualsiasi ricetrasmittitore radio amatoriale e civile.

Alcuni tipi di apparati radio amatoriali sono già muniti di tastiera generatrice di toni DTMF.

Per apparati non muniti, è sufficiente sostituire il microfono in dotazione all'apparato l'apposito microfono con tastiera tipo MD-1.

CARATTERISTICHE

Alimentazione: 13,5 Vcc
 Assorbimento: 10 Watt
 Livello ingresso: RX: -25 +6 Db
 Uscita micro: 600 Ohm; -30 +4 Db
 Dimensioni: 470 x 212 x 79 mm
 Peso: 1,5 Kg.

PER INFORMAZIONI:



DAF

ELETRONICA

APPARATI PER RADIOCOMUNICAZIONI
 70125 BARI - Corso A. De Gasperi 405
 Tel. 080 - 414648 / 413905

è arrivato il mostro!!



AMPLIFICATORE LINEARE **MOSTRO 440**

CARATTERISTICHE TECNICHE:

Larga banda:	da 1,6 a 30 MHz
Alimentazione:	da 24 a 30 Volt (tipico 28 volt)
Doppia potenza:	AM/FM 110-220 W SSB 220-440 W
Potenza max. ingresso:	10 W
Potenza min. ingresso:	0,5 W
Commutazione in SSB:	automatica
Dispositivo di SSB:	automatico previene il taglio della prima sillaba del discorso

È l'unico lineare ad avere il filtro TVI contro le armoniche. Ha la 2° e 3° armonica già attenuate a 50 dB.

Le restanti armoniche sono talmente attenuate che praticamente sono inesistenti.

È autoprotetto contro le alte temperature (la protezione entra in funzione quando la temperatura dell'aletta di raffreddamento supera i 65° C.).

È autoprotetto contro il ROS (la protezione entra in funzione quando il ROS supera il valore di 2,5.

L'amplificatore può essere sempre inserito.

Telecomando per accendere fino a 3 metri di distanza il "Mostro 440" con indicatori di:

- A Acceso/Spento
- B Intervento protezioni



CTE INTERNATIONAL® Srl

42100 REGGIO EMILIA - ITALY - Via R. Sevardi, 7 (Zona Ind. Mancasale) - Tel. (0522) 47441 (ric. aut.) - Telex 530156 CTE I

Per questo il Mostro
si vede sempre
Alcune volte il
cavo di comando
Lascia
Ritagliare qui

cq 1

NOME _____
COGNOME _____
INDIRIZZO _____

RF spectrum analyzer 20 - 350 MHz

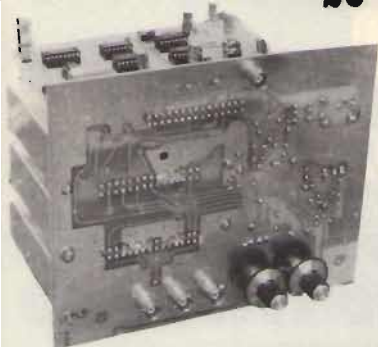

Campo di copertura: 20 : 350 MHz panoramico o in espansione;
sensibilità: min. 60 dB V - Max. 120 dB V;
dinamica misura segnali: 50 dB;
uscita: canale 36 uhf (qualsiasi televisore)
video B.F. 1 Vpp su 75 ohm (monitor)
alimentazione: 24 Vcc 200 mA;
ricevitore: supereterodina a doppia conversione;

Cas. Post. 110 - 17048 VALLEGGIA (SV)
r. Tel. (019) 22407 - 387765

UNI SET

ALCUNE APPLICAZIONI:

Connesso tramite link d'accoppiamento (qualche spirale) o con campionario, all'uscita del trasmettitore, o ripetitore, consente l'immediata visualizzazione qualitativa e quantitativa dell'emissione, le F. armoniche, le F. spurie, la valutazione percentuale della potenza irradiata nella F. fondamentale e nelle emissioni indesiderate, e nel caso di segnali TV, dei livelli di intermodulazione tra le portanti audio e video.

Può essere pertanto valutata la purezza di emissione e l'efficienza di qualsiasi tipo di filtro.

Per verifiche circuitali, inserito nei vari punti dell'apparato di esame, consente la visualizzazione immediata dell'innescio di circuiti oscillanti, quarzati o liberi, della resa e degli eventuali inquinamenti al segnale introdotto, di volta in volta, dagli stadi amplificatori, convertitori o miscelatori, della selettività ed efficacia dei circuiti accordati a R.F. o F. intermedia.

Per verifiche di frequenze disponibili, con l'impiego di una antenna ricevente, fornisce la situazione panoramica (o espansa) dei segnali presenti in gamma, allo scopo di prevenire spurie, battimenti ecc.

L'inserimento a piacere, del reticolo elettronico, e/o del marker a quarzo alla F. 10.000 KHz (e successive armoniche), quando non si intenda fare uso di frequenzimetro, permette una rapida collocazione in frequenza dei segnali esaminati.

novità
20w

RADIO LIBERE F.M.

novità

ECCITATORE F.M. PROGRAMMABILE

a P.L.L. CON MISURATORE di R.O.S.

possibilità di aumentare la potenza fino a 100w

programmazione con 4 contraversi - £ 240.000
potenza out regolabile da 0 a 20W - spurie e armoniche assenti - gamma di frequenza: 88/108 oppure 50/70Mhz - larga banda - led aggancio - lettura diretta sui contraversi della frequenza di trasmissione - alimentazione 12vcc - dimensioni: 19x22 - entrata: stereo/mono con preenfasi

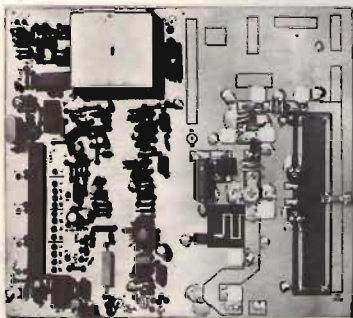

GRUPPI PREMONTATI

PER AMPLIFICATORI DI POTENZ F.M.

£ 495.000

da 400 e 800w

completi di ventola e valvole - esclusa la sola alimentazione - caratteristiche professionali - pilotaggio da 7 a 15W - complete di manuale tecnico e schema di alimentazione.



ECCITATORE PROGRAMM. a PLL 1w out

Hélmann
nardo

v. secchi
tel. (0833) 827077

£.125.000

AMPLIFICATORI FINALI DI POTENZA IN RACK

da 400W £.1.100.000 da 800W £. 1.500.000

Con sistemi di protezioni - GARANZIA ILLI
MITATA - servizio continuo 24/24.

disponibili deplianti di tutta la produz.

DUEMILA SOLIDI WATT A VALVOLE

CARATTERISTICHE SALIENTI

- Ingresso a larga banda senza riaccordo da 87,5 a 108 MHz
- 50 W x 2000 W/Output
- Accordo d'uscita motorizzato
- Classe di lavoro del tubo variabile
- Protezioni "totali" senza o con riciclo automatico (cinque volte)
- Dispositivo di "Partenza soffice"
- Stabilizzatore rete incorporato
- Filtro P.B. entrocontenuto
- Circuiti stampati su cerniera ed estraibili per controllo
- Otto strumenti con undici funzioni di misura
- Motore a bassa rumorosità
- Camera verticale facilmente ispezionabile
- Piena rispondenza norme C.C.I.R.
- Garanzia di un anno

ZW2000

*al prezzo
di apparati
qualunque*

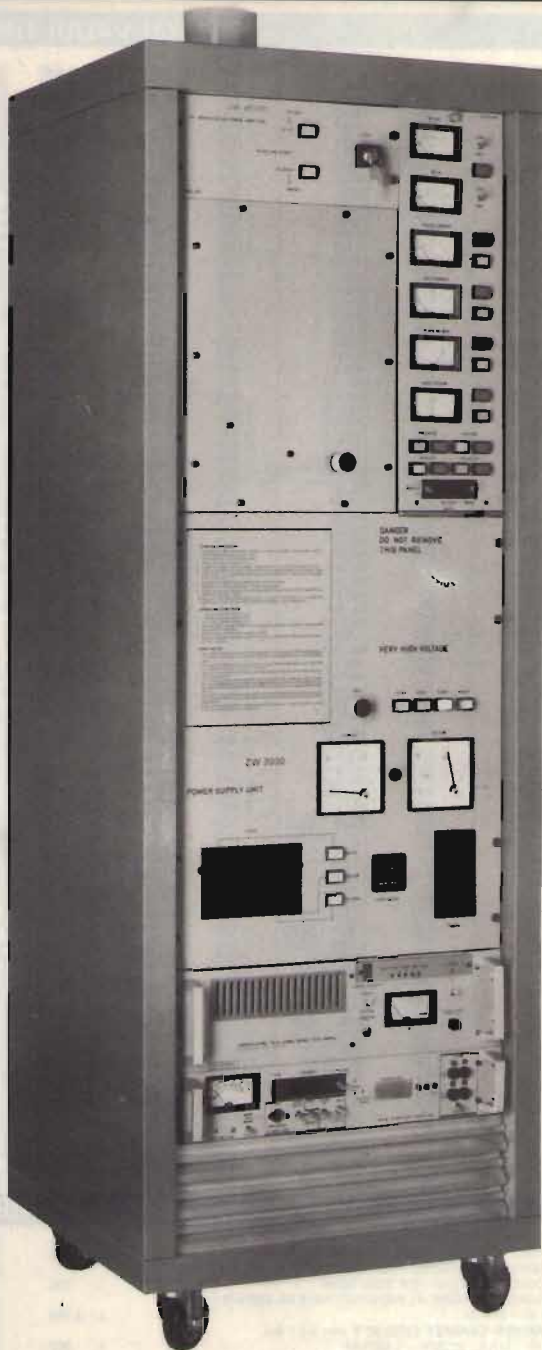

s.n.c.
akron
sviluppo sistemi elettronici

AKRON - ROMA

Lungotevere Portuense 158/ int. 18 - tel. (06) 5897332

40139 Bologna - via Rainaldi, 4 - tel. (051) 548455

PIANETA AKRON

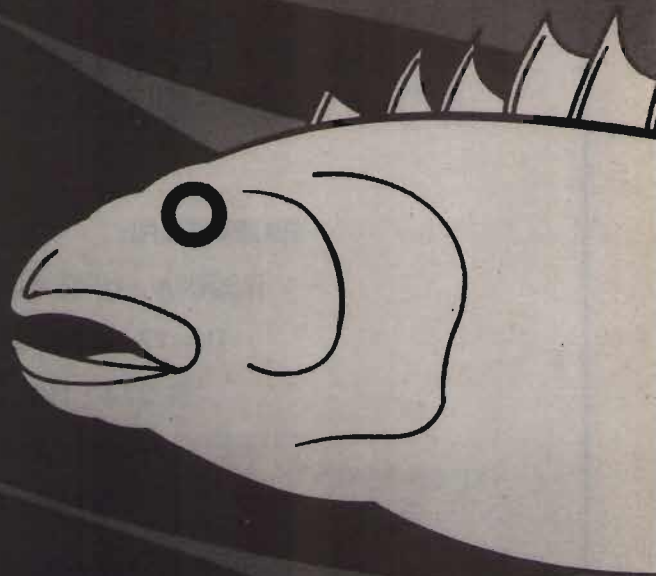

S.P.A.
akron

sviluppo sistemi elettronici

40139-Bologna-via Rainaldi, 4-tel. 051-548455 (2 linee)

00149 Roma-Lungotevere Portuense, 158-tel. 06-5897332

ELETRONICA T. MAESTRI

LIVORNO - VIA FIUME 11 - 13 - TEL. 38.062

**A CAUSA FINE LOCAZIONE MAGAZZINO
LIQUIDIAMO QUANTO IN ESSO CONTENUTO**

RICEVITORI:

R390/A - URR COLLINS

RA-17 - RACAL

R-274 - HALLICRAFTERS

PHILIPS PROFESSIONALI

TRASMETTITORI VARI

TELESCRIVENTI:

mod. 28 TELETYPE

mod. 35 TELETYPE

mod. TT 98 KLIENDSMIT

mod. T2 OLIVETTI.

INOLTRE:

STRUMENTAZIONE DA LABORATORIO - GENERATORI DI SEGNALI RF E
BF - OSCILLATORI - OSCILLOSCOPI - AMPLIFICATORI D'ANTENNA - ALI-
MENTATORI - STABILIZZATI - ANTENNE VARIE - OSCILLOSCOPI TEKTRON-
NIX E ALTRE MARCHE - ecc. ecc.

TELEFONATE AL 0586-38062
PER APPUNTAMENTO RICEVIAMO ANCHE LA DOMENICA

SODDISFATTI O RIMBORSATI

...IL MASSIMO DELLE GARANZIE

Vi presentiamo la nuova linea 1983 collaudata da centinaia di emittenti italiane ed estere:

CY 3000 FM.

Amplificatore in cavità di elevata affidabilità in grado di erogare oltre 2500 Watt. interamente autoprotetto, alimentatore H.T. sovradimensionato con trasformatori a granuli orientati e nucleo a «C» a basse perdite. Accensione ritardata con timer programmabile, parzializzazione alta tensione, antispunto sul carico di rete e impedenze di filtro e condensatore carta e olio H.T. Meccanica della cavità realizzata da fusioni in bronzo e barre di teflon tornite. Dimensioni H. 15,2L. 52P. 48cm.

CY 6000 FM.

Amplificatore in cavità per oltre 5 Kw. di uscita con 100 Watt. di ingresso, interamente autoprotetto realizzato con tecnologie avanzate.

**L'UNICO SUL MERCATO ITALIANO A DARVI IL
MIGLIOR RAPPORTO: QUALITÀ/PREZZO!!**

PREZZO PROMOZIONALE **L. 12.500.000**

valido fino al 30/3/1982 ~~L. 13.800.000~~

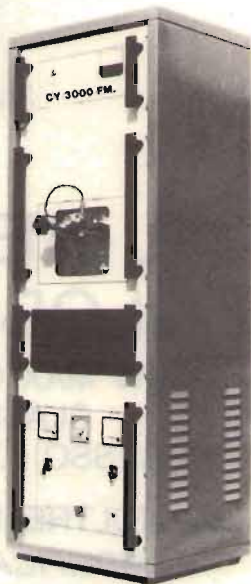

STAZIONI TRASMETTENTI RADIO FM.

COMPLETE CON ANTENNA COLLINEARE 10,5 dB.

TX.+ANT.+FM. 400: 400 WATT. OUT

Lit. 2.900.000

TX.+ANT.+FM. 1000: 900 Watt Out

Lit. 4.300.000

TX.+ANT.+CY 3000 FM.: 2500 Watt. Out

Lit. 9.950.000

TX.+ANT.+CY 6000 FM.: 5000 Watt. Out

Lit. 15.950.000

ANTENNE COLLINEARI

Di elevato guadagno a prezzi competitivi! Sistemi da 2 a 32 antenne combinate per ogni esigenza di irradiazione. PER UNA GRANDE POTENZA IL MASSIMO DELLE PRESTAZIONI CON ANTENNE A PANNELLO DIREZIONALI DOUBLE QUAD E DOUBLE LOOP, potenza applicabile 3,5 Kw. cadauno, guadagno 10,5 + 0,5 dB. (4 pannelli combinati raggiungono 17 + 0,5 dB.!!!).

- Convertitori IF-UHF., UHF.-UHF, Amplificatori Televisivi da 5 a 1000 W. antenne a pannello larga banda IV e V, parabole mt. 1,00 e 1,20, cavità, filtri.
- Vendita di parti di ricambio, cavi, connettori, valvole per qualsiasi potenza.

SI ACCETTANO PERMUTE. OTTIME VALUTAZIONI DEI VS. APPARATI USATI.



TELECOMUNICAZIONI DR. DE LUCIA F.

47040 VILLA VERUCCHIO (Forlì - Italia) / P.O.B. 65

Via A. Gramsci, 10 - Tel. 0541/677014 - Telex 550202 SATI RM-I

EGUAGLIABILE SOLO CON 2000 WATT!!!



IL RENDIMENTO DEL K707 GLOBETROTTER della RMS

1200W MAX OUTPUT - 2 POTENZE IN USCITA COMMUTABILI
CLASSE DI FUNZIONAMENTO: AB2 - POTENZE
INGRESSO 0,5 ÷ 20 WATT SSB - FREQUENZA 25 ÷ 32 MHz

- INOLTRE PRODUCIAMO UNA VASTA GAMMA DI:
*AMPLIFICATORI LINEARI - ALIMENTATORI - ROSMETRI -
ACCORDATORI D'ANTENNA - FREQUENZIMETRI - CARICHI
FITTIZI - COMMUTATORI - TUTTI GLI ACCESSORI CB
DELLA RMS LI TROVERETE*

SOLO PRESSO GLI SPECIALISTI
CHE ESPONGONO QUESTO MARCHIO



I gemelli YAESU



BES Milano '81

FT 208 - R VHF/144 MHz e FT 708 - R UHF/430 MHz.

Sono i due ultimi portatili della YAESU con flessibilità più estese e senza gli inconvenienti dell'autonomia.

Le funzioni di questi ultimi arrivati sono controllate da microprocessori a 4 bit.

Sono dotati di un visore a grandi cifre con cristalli liquidi e di una batteria per conservare le memorie, per almeno cinque anni.

Una piccola lampadina permette di effettuare la lettura anche di notte.

Tutti e due hanno la possibilità di operare sui ponti radio, hanno fino a 10 memorie, canali prioritari, ricerca entro le memorie e ricerca continua tra due frequenze.

L'impostazione della frequenza avviene mediante la tastiera che ha pure la funzione di generare dei toni. La canalizzazione è di 25/50 KHz.

YAESU FT 208 R
CARATTERISTICHE
TECNICHE

Frequenza: 144-148 MHz

YAESU FT 708 R
CARATTERISTICHE
TECNICHE

Frequenza: 430-439.MHz

Potenza irradiata: 3W - 1W

N. di canali: 800

Emissione: F 3

Dimensioni: 168x61x49 mm

Peso: 700 gr con batterie ed antenna

Incrementi: 5/10 KHz

o 12,5/25 KHZ

Deviazione: ± 5 KHz

Soppressione spurie: >60 dB

Sensibilità RX: 0,25 μ V

per 12 dB SINAD

Medie frequenze: 16,9 MHz - 455 KHZ

Uscita audio: 0,5 W

Batteria: tipo FNB - 2

(10,8 V)

Consumi: ricezione 150 mA

trasmissione 800 mA

con 2,5 RF

Tipo di microfono:

a condensatore 2 K Ω

Vasta gamma di accessori

per uso fisso portatile

e veicolare

Potenza irradiata: RF 1 W

Emissione: F 3

Dimensioni: 160x61x49 mm

Peso: 720 gr con batterie ed antenna

Incrementi: 25/50 KHz

Deviazione: ± 5 KHz

Soppressione spurie: >50 dB

Tono chiamata: 1750 Hz

Medie frequenze: 46,255 MHz - 455 KHZ

Uscita audio: 0,5 W

Sensibilità: 0,4 μ V per

12dB SINAD

Alimentazione: 10,8 V

Consumi: ricezione 150 mA

trasmissione 500 mA con

1W di RF

Tipo di microfono:

a condensatore 2 K Ω

Vasta gamma di accessori

per uso fisso portatile

e veicolare

HOBBY SPORT

Via Po 1 - SIRACUSA

Tel. 57361

YAESU

the Radio

TUTTO AUTO

Via S. Stefano 1 - CESANO MADERNO (MI)

Tel. 502828

YAESU: Marcucci - Milano - via f.lli Bronzetti, 37 (ang. c.so XXII Marzo) - Tel. 7386051

IL 26 E IL 27 MARZO ALLA FIERA DI GONZAGA CORRETE A PROVARE LE NUOVE APPARECCHIATURE

TD 101

10 ÷ 520 MHz programmabili

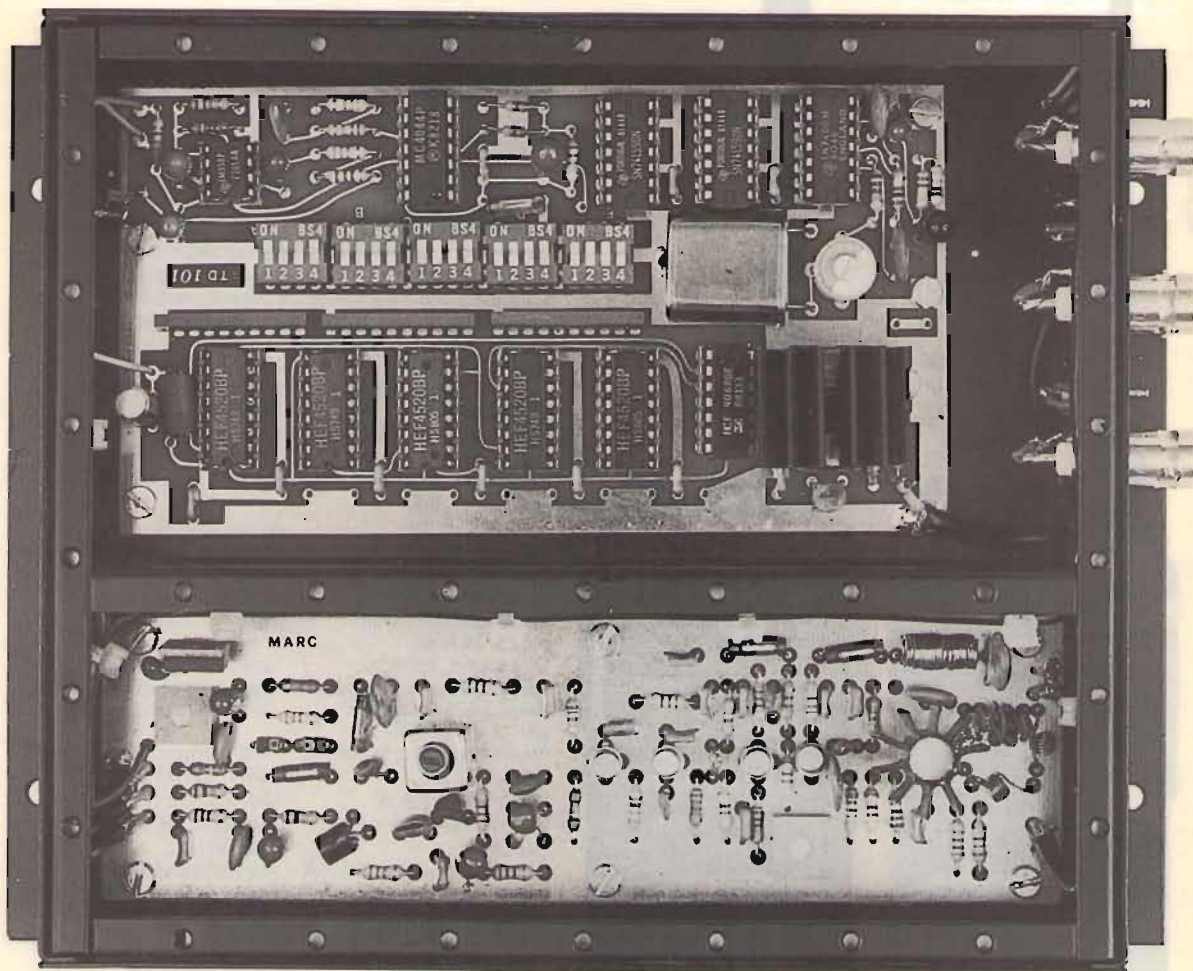

Excitatore in banda FM, VHF, UHF, 10,7 MHz
Non interferisce e non viene interferito
Una portante sicura, un modello semplice ed affidabile

ELCA

sistemi elettronici

EL.CA 21053 Castellanza (Va) via Rossini 12 tel. 0331-503543

offerte e richieste

Coloro che desiderano effettuare una inserzione utilizzino il modulo apposito



© copyright cq elettronica 1983

offerte RADIO

LOEWE MESSAGGIO SPECIALE per chi ha due valvole multiple: trattare lo scambio ricevitore Loewe privo valvola con una valvola multipla Loewe. In alternativa acquisterei 3NFBAT/NET.

Gianfranco Sinigaglia - via Righi 12 - 40126 Bologna (051) 274753

VENDESI APPARATO DECAMETRICO per CB e Radioamatori Yaesu F.T. 101 Z.D. con le frequenze dai 10 m, ai 45, ai 160 m. Giampaolo, (0781) 3272 (solo serali, non oltre le 22)

FRDX 400 YAESU; ricevitore HF + 2 m. - ZX80 Sinclair lire 120k - Ricetrasmittitore incorporato e orologio lire 60.000. Filippo Salomone - via Padre Giuliani 5 - 21047 Saronno (VA) (02) 9625998

VENDO RTX CB 46CHS AM 5 W L. 80.000, alimentatore stabilizzato 12,6 V (GBC) L. 25.000 - RTX + AL L. 90.000 - Vendo inoltre frequenzimetro a nixie arancioni, con alimentatore (5 nixie 1 Hz-45 MHz + Contas). Corrado Vinci - via Roma 202 - 96017 Noto (SR) (0931) 836734 (12,30÷15)

SURPLUS CEDO O SCAMBIO: BC683, BC1000, BC604 + T.M. + schemi in cambio di radiogoniometro o di apparato per radionavigazione aerea o marittima operante in VLF oppure in VHF.

Pierluigi Turrini - via Tintoretto 7 - 40133 Bologna (051) 386508 (solo domenica)

VENDO MATERIALE NATO: AN/USM45 calibratore da 50 e 100 MHz L. 100.000 - Test set radar AN/UPM-8 L. 80.000 - Distributore A.F. 1 input 40 W L. 30.000 - Boa di segnalazione ANSSA47 L. 40.000 - Rettificatore C.A. a C.C. max 50 A 28 V L. 50.000

Sebastiano Di Bella - via Risorgimento 5 - 95010 Macchia di Giare (CT) (095) 939136 (lavorative)

VENDO COMPUTER AIM65 Rokuel completo espansioni FT250 Sommerkamp ottimo stato al 600 W 27 MHz autocostituito vera occasione. Ho altro materiale per SWL OM CB da vendere fare offerte.

Giorgio Verucchi - via Portorico 75 - 41100 Modena (059) 252105 (dalle 19 in poi)

VENDO DEMODULATORE PER RTTY Boehme 2 canali frequency Shift Range KC commutabile D2-1 D9-2,3 2-4 3-5 4,5-9 8,5-15 mA + tubo 2" perfetto L. 150.000 cestello + motore per TT7/FG.

Stefano Coacci - via 4 Novembre 28 - 18030 Casarza Ligure (GE) (0185) 46466 (ore 19÷21)

VENDO RTX HY GAIN V 115CH AM-FM-SSB & W AM-FM 12 SSB 8 alimentatore Wilbikit 12 V 2,5 A + antenna 27 MHz stile Eco 27CTE senza gronda tutto perfettamente funzionante L. 250.000 trattabili.

Sandro Conquistatore - via dei Giardini 1 - 88046 Lamezia Terme (CZ) (0968) 25314 (pasti)

VENDO HY GAIN V 120 CH, AM-SSB-FM. 15 W out avuto in regalo (posseggo già uno Yaesu) con ros-wattmetro, Natch-Box e micro da tavolo in linea: L. 250.000 (scambierei con Sinclair ZX81).

Udalrigo Degli Uberti - via Raiola 42 - 80053 Castellamare di Stabia (NA) (081) 8711293 (ore pasti)

VENDO O CAMBIO con apparato TX RX 2 m portatile standard mod. 830S - inoltre Lafayette HB S2S AM e RX TX SSB AM 120 CH lettura digitale.

Filippo Sortino - via Trento 22 - 95041 Callaghirone (CT) (0933) 26025

VENDO O SCAMBIO con RTX 144 RX BC312 1,5-18 MHz perfetto alimentazione 220 V. Enzo Contrini - piazza Italia 8 - 38062 Arco (TN)

SINTONIZZATORE FM LX193 L. 19.000 Sommerkamp TS737 con alimentatore stabilizzato e microfono amplif. L. 50.000 Accensione elettronica LX374 funzionante 30.000 RX STE AR20 nuovo L. 65.000. Giuseppe Piccitto - via Amm. Gravina 2-A - 90139 Palermo (091) 587608 (9-11 e 16-18)

VENDO: FTDX401 + altoparlante Yaesu - Accordatore Magnum M13000A - Amplificatore FL2277B - RTX 2M All Mode Shak-Two con VFO esterno - Midland 13866 - Turner +3 - Turner EXP500 anche separati. IT90EF, Eugenio Gualano - via A. Ciminello 8 - 91100 Trapani (0923) 21160 (ore pasti)

VENDO DRAKE R4C, lcom IC251E, 4CX250R, 4X150, sonde Bird, SK600, Transverter 2B/432, relé coassiali Amphenol alte potenze, lineare 432 autocostituito, commutatore manuale Bird 72R.

Attilio Sideri - viale Mazzini 6 - 00195 Roma (06) 318311 (ore ufficio)

TR9000 KENWOOD VENDO: SSB-CW-FM 2 m 10 W Transceiver uso mobile o da base L. 750.000 trattabili - lcom IC22 22CH di cui 3 quarzati su RPT e 3 Simplex L. 200.000. Gianpietro Sgrazzutti - via Montegrappa 14 - 31010 Pianzano (TV) (0438) 361426 (uff. 12,30 ÷ 13,30)

VENDO KENWOOD TR2400 + ST1 stazione base; AESWR 201-B; carico B-W301; Yaesu FT101E + SP101 + microfono Turner + 3, Antenna Tuner Daiwa CNA100; il tutto ancora imballato, rispondo a tutti purché seri.

Giberto Giorgi - piazzale della Pace 3 - 00030 Genazzano (RM) (06) 957162 (21-23)

HALLCRAFTERS SX122 a RX doppia conversione 0,5-34 MC perfetto come nuovo vendo o permuta. Sergio Sicoli - via Madre Picco 31 - 20132 Milano (02) 2665472 (serali)

IN OFFERTA SPECIALE

la serie completa del progetto

"STARFIGHTER"

Una stazione completa per la ricezione delle bande spaziali 136÷138 MHz e 1680÷1698 MHz

in 15 fascicoli di "cq elettronica" per complessive L. 20.000. = Spese di spedizione comprese

Agli abbonati sconto 10%.

Suggeriamo di effettuare il pagamento usando per comodità **assegni, propri o circolari**; in seconda battuta i vaglia e, come ultima soluzione, i versamenti in conto corrente postale, intestati a «edizioni CD» n. 343400.

NEL VOSTRO INTERESSE

compilate con cura e intelligenza le vostre inserzioni.
Per esempio: usate appropriatamente le MAIUSCOLE e le minuscole,
separate bene le parole, non fate abbreviazioni incomprensibili.

YAESU FTDX 401 RTX completo di micro YD844 da tavolo, filtro CW, ventola, noise Blanker, SSB-AM e CW 560 W con 11 metri e frequenze 80-40-20-15 e 28-30 cede per L. 700.000 trattabili.
ISOWHD, Luigi Masia - viale Repubblica 48 - 08100 Nuoro (0784) 35045 (14-15,30 - 19-22)

BC312 OPERATIVO alimentazione 220 V altoparlante esterno originale vendo 100 kL. - Coppia di RXX Wireles 68P spallabili schema alimentatore parte RX OK 60 kL. - Olivetti T2 foglio 250 kL.
Pietro Bernardoni - via Spadini 31/c - 40133 Bologna (051) 310188

VENDO YAESU 480R 500 k standard 12 canali quarzati mod. 430 10 W 400 k Icom 211 350 k Drake T4X più RV4 alim. alt. buono stato funzionante 650 kL. non trattabili.
Giancarlo Bobina - via Emilia 64 - 04100 Latina (0773) 42326

VENDO LINEARE 10-80 m potenza a seconda della gamma 800/1200 W con 4 tubi 813 alim. esterna. Vendo ATV basette di DJ Germany + linearino Home Made potenza 10 W. Tutto ok veramente ok ok.
ISEAH, Bruno Bardazzi - via F. Ferrucci 382 - 50047 Prato (FI) (0574) 592922 (ore ufficio)

LINEA TRIO 599S decametriche 27 MHz e 144 Mhz AM-FM-SSB-CW completa filtri perfettissima come nuova usata poche volte inoltre accordatore Trio SP200 vendesi vera occasione.
Padre Ubaldo Todeschini - piazza S. Marcello 5-00187 Roma (06) 6789995 (ore 16-20)

A.A.A. VENDO TRASMETTITORE TV banda 5 potenza uscita 3 W alimentazione 24 V vero affare regolabile su qualsiasi frequenza reg. pot. uscita tras. a colori vendo a Lire 800.000 non trattabili.
Claudio Romano - via Emilia 15 - 73013 Galatina (LE) (0836) 61017 (ore pasti)

VENDO LE SEGUENTI VALVOLE originali Eimac nuove garantite 3-1000Z 6877 PL 172A 4-400A 4-250A inoltre TY6-5000A 5 kW cerco variabile ceramico 1500 pF spaziatura minima 2 mm.
Rubens Fontana - via V. Veneto 104 - 19100 La Spezia (0187) 934136 (ore ufficio)

RTX 2 METRI tutti i ponti 2 dirette + memoria VFD copertura continua 144-146 formato mattonella; i 2 apparati sono di dimensioni uguali Schiff +0-600 standard SC140 - SCV110FM 10 W L. 250.000.
Rodolfo Schirolli - piazza A. Diaz 6 - 46030 Fraz. Formigosa (MN) (0376) 302163 (ore pasti)

VENDO RTX HEATHKIT SB100 per bande decametriche completo di alimentatore micro da tavolo Turner + 2 manuali originali oppure cambio con RTX VHF all mode in ottimo stato.
IW2AQS, Giuseppe Mollica - via Morandi 12 - 20097 San Donato Milanese (MI) (02) 5275578 (solo 19-21)

VENDO MATERIALE FM trasmettitore 10 W "Elpro" quarzata possibilità cambio frequenza L. 200.000 trasmettitore 10 W L.R.R. elettronica 400 W valvolare tutto L. 900.000 garanzia propria.
Gianluigi Bizzotto - via G. B. Cavallini 20 - 36027 Rosà (VI) (0424) 858066 (solo serali)

SURPLUS WEHRMACHT VENDO RX tipo UKWEE completo di alimentazione e TX tipo 10WSC contenitori originali.
Enrico Alciati - corso Re Umberto 92 - 10128 Torino (011) 583253 (19-22)

144 MHz ICOM IC211E FM-SSB-CW 10W completo di programmatore a tastiera Icom ICRM3 come nuovo con accessori, imbalsi, manuali ecc. Vendo per realizzo.
Scrivere se seriamente interessati:
Gianfranco Scinia - corso Centocelle 7 - 00053 Civitavecchia (RM)

HAM IV COE VENDO nuovo ancora incastolato per impossibilità di installazione. Prezzo interessante.
Damiano Cogni - via Montorfano 4 - 20077 Melegnano (MI) (02) 9835200 (20-21,30)

VENDO RTX PRESIDENT ADAMS 80 CHAM-SSB alimentatore Zetagi BV130 100 AM 200 SSB. Alimentatore reg. 3,5-16 V. 3 A. Dir. 3 al. Mosley GA-3D rotore AR-30 tutto funziona 100%, kL. 460.000 o scambio con Kenwood TS120.
Celestino Trentin - corso Ausugum 22 - 38051 Borgo Val S. (TN)

NUOVO CEDO RICEVITORE scanner palmabile a quarzi 10 canali freq. 70/90 140/175 MHz accessorio L. 300.000 ricevitore O.C. 0,5-30 MHz standard C6500 nuovo L. 400.000 antenne Asahi GP freq. 430/440 MHz e Kathrein veicolare magnetica 2 metri o 70 cm L. 50.000 ciascuna.
Silvio Veniani - viale Cassiodoro 5 - 20145 Milano (02) 461347 (solo ore pasti)

VENDO FT1012D con 11 e 45 m imballo originale usato pochissimo adatt. impenza MT1000D carico filitizio 1 kW L. 1.100.000 tratto solo con zona Friuli-Venezia Giulia.
Claudio Tempesta - via Torino 168/3 - 33100 Udine (0432) 481240 (solo serali)

144 MHz VENDO: antenna collinear e 8 dB; antenna Caletti auto nuova 5/8; preampli 28 dB con commutazione; antenna flessibile a nastro per portatili; anche separati poche kilolire.
Roberto Barina - via Cappuccina 161 - 30170 Mestre (VE) (041) 930954 (dopo le 19)

SPLENDIDO LINEARE 2 m a transistori Motorola mai usato alimentazione entrocontenuta oltre 120 W con 8-10 Watt di eccitazione. Qualunque garanzia mobile robustissimo relè coax L. 395.000.
Pierfranco Costanzi - via Marconi 19 - 21037 Lavena P. Tresa (VA) (0332) 550962 (12-13 sempre)

VENDO PERFETTI: RX342N 1,5-18 MHz L. 100.000 Aftop. per detto LS166/U L. 35k. Lafayette RTX HE20T L. 65.000 12 V. 117 rca. Mic. preamp. SHURE4444 L. 25k. RTX CB Belcom 6 ch L. 60.000 tasto CW L. 35k. + vari.
Valerio Tognozzi - via Colombo 16 - 58100 Grosseto (0564) 22705 (ore pasti)

SPLENDIDO SK207RJ ORIGINALE Japan 2 M 500 MW/4 W + lineare 15 W + tutti accessori Mike Ant gomma Ant Est Set batterie Est + alim. da staz. fissa + riduttore tensione tutto perfetto Lit. 560.000.
Pierfranco Costanzi - via Marconi 19 - 21037 Lavena P. Tresa (VA) (0332) 550962 (12-13 sempre)

YAESU FT200H.F. 11 e 45 metri vendesi 500.000 ottimo stato.
Roberto Fantoni - via Valsugana 42 - 48100 Ravenna (0544) 402010 (dopo le 17,30)

CONVERTITORI STATICI

mod. ET-2 60 VA L. 55.000 mod. EC-1 100 VA L. 95.000
mod. ET-1-400 400÷600 VA L. 340.000 mod. ET-1-700 700÷900 VA L. 590.000

Onda quadra corretta - tensione stabilizzata - alimentazione 12-24 V

I prezzi sono con IVA, spedizione e imballo esclusi
Produzione, Assistenza, Distribuzione:

ETA SERVICE - via Deffeu 7 - 20133 MILANO
tel. 02-230573

OFFERTA del 20ennale

14 riviste + accendino omaggio

chi vi dà 14 grossi fascicoli come CQ e XÉLECTRON?
molte altre Riviste ve ne danno 11 (saltano AGOSTO)

**comprate per tutto il 1983 ai
prezzi di gennaio 1982!**

Noi offriamo ai vecchi abbonati 14 fascicoli per 27.000 lire (1.928 lire cadauno) e ai nuovi gli stessi 14 per 28.000 (2.000 lire cadauno).

IN PIÙ regaliamo un meraviglioso accendino! (si veda pagina seguente)
Avete mai contato le nostre pagine (qualità a parte!) e quelle degli altri?
Sapete fare i conti e il vostro interesse?

- Abbonamento annuo a **cq elettronica + XÉLECTRON**
rinnovi L. 27.000
(+ 2.000 per spese spedizione
accendino RACCOMANDATO)
- Abbonamento annuo a **cq elettronica + XÉLECTRON**
nuovi L. 28.000
(+ 2.000 per spese spedizione)
accendino RACCOMANDATO)
- idem + libro SURPLUS IERI e OGGI
L. 40.000
(+ 2.000 per spese spedizione
accendino RACCOMANDATO)

Esterio Lit. 33.000 = U.S. \$ 25 = FF 165 = FS 50 = DM 60 = PTAS 2800
(+ 2.000 per spese spedizione accendino RACCOMANDATO)
Supplemento aereo per le Americhe Lit. 23.000

Suggeriamo di effettuare i pagamenti usando per comodità **assegni, propri o circolari**; in seconda battuta i vaglia e, come ultima soluzione, i versamenti in conto corrente postale, intestati a «edizioni CD» n. 343400.

Offerta speciale «ARRETRATI» valevole solamente per la durata campagna Abbonamenti		
Riviste dal '65 al '70	dal '71 al '75	dal '76 all'81
cad L. 1.000	da 1 a 5 Riviste L. 1.400 cad. oltre, L. 1.200 cad.	da 1 a 5 Riviste L. 1.700 cad. oltre, L. 1.500 cad.
agli Abbonati sconto 10%		

Raccoglitori per annata L. 8.000, agli abbonati sconto 10%. (+ L. 2.000 per spese spedizione)

A TUTTI GLI ABBONATI, nuovi, rinnovi, esteri, **sconto del 10%** su tutti i volumi della collana «I LIBRI DELL'ELETTRONICA», edizioni CD e **precedenza** di pubblicazione su «offerte e richieste».

Queste condizioni sono valide a tutto il 31 marzo 1983

A.A.A. VERA OCCASIONE vendo apparato poche ore di lavoro Midland 7001 ancora in garanzia più antenna Spiffaire nuovissima mai usata ancora sigillata in regalo amp. BM Colibri L. 450.000.

Enrico Forleo - via Duca di Genova 5 - 74019 Palagianò (TA) (099) 6884126 (16,00+18,00)

VENDO ICOM IC255E, Ricetrans per 144 MHz, 25 W FM PLL con memorie e lettura digitale nuovissimo con imballo originale e manuali. Lire 400.000.

Paolo Federici - via A. da Sangallo 26 - 00053 Civitavecchia (RM) (0766) 27984 (10+12 e 16+20)

VENDO LINEA DRAKE composta da: T4XC R4XC MS-4 completa di noise Blaker e vari quarzi tra i quali 45 m 27 MHz inoltre dà in omaggio Rossmetro Mansen e rotore nuovissimo Hirschmann ancora imballato.

Mauro Rossetto - via Crimea 74 - 35100 Padova (049) 31996 (ore pasti)

HAMMARLUND SP600 ricevitore da 0,5 MC a 54 MC doppia conversione perfetto originale revisionato Lire 380.000, BC1306 solo ricevitore ottimo L. 40.000, Surplus italiano TR7 perfetto L. 200.000

ISZWN, Giuliano Cocchetti - via Rosa 24 - 30170 Mestre (VE) (041) 962535 (segret. telefon.)

MM4000 DELLA MICROWAVE MODULES, sistema completo di tastiera per ricetrasmisione RTTY Lit. 600.000. IP/10SRL2 con alimentatore PP30B/SLR2, da 80 MHz a 10 GHz, prezzo da concordare. Vendo tubo 5BP1 a Lit. 25.000 o preferibilmente cambio con SUP1.

ISXWW, Crispino Messina - via di Porto 10 - 50058 Signa (FI) (0573) 367851 (ore ufficio 15+17)

VENDO TX PLL FM 18 W, lineare 50-80-100-180 W larga banda transistor.

Paolo Figuccia - via Montezovetto 19/1 - 16145 Genova (010) 303153 (ore pasti)

LINEA DRAKE "4C" in perfetto stato lettore digitale. 20 quarzi, N.B., filtri 1500 500 + 2000 Hz 16 poli americano sostituito valvole con circuiti stato solido L. 1.500.000.

Piero Mescalchin - via Monti 1 - 35100 Padova (049) 684392 (13+15 e 20+22)

VENDO COPPIA DI VALVOLE 8000 della RCA per lineari alta potenza nuove a Lire 35.000 cad. con caratteristiche per l'uso regalo zoccoli originali.

Paolo Zaffi - via Brancaleone 78 - 48100 Ravenna (0544) 31448 (dopo le 20,30)

VENDO RTX HF Sommerkamp FT250 completo di alimentatore, convertitore 144-26 STE, alimentatore 10+35 V 15 A rispettivamente L. 500.000 - 70.000 e 130.000.

Daniela Cappa - corso Telesio 40 - 10146 Torino (011) 795569 (19,30+20,30)

ICOM IC720A copertura continua 0-30 MHz, alimentatore PS15 e microfono da tavolo SM5, tutto nuovissimo vendo. Yaesu FT207R, 800 canali portatile 2 m, completo di carica batterie Ni-Cd, telescrivente Kleinschmit, transverter 11+45 m, RX copertura continua Marc 150 kHz - 470 MHz, vendo.

Roberto Rossi - via R. Wagner 10 - 17019 Varazze (019) 95440 (ore pasti)

VENDO LINEA DRAKE "4C" con N.B. e filtro 500 Hz + quarzi per 27 e 28 MHz in ottime condizioni a L. 1.600.000 eventualmente cedo solo TX + alimentatore + altoparlante a L. 700.000 in trattabili.

I2B0H, Antonio Bonacquisti - via Principe Umberto 30 - 24040 Bonate Sopra (BG) (035) 991582 (20,00+22,00)

VENDO CAUSA MANCANZA DI TEMPO ricetrans Kenwood TS520S al prezzo di L. 800.000 completo di microfono originale TS35 il RT ha fatto soltanto 18 OSD.

Umberto Corradetti - via XXV Aprile 167 - 25035 Ospitaletto (BS)

PIONEER SR-303 Eco-Riverbero stereo nuovissimo con garanzia ed imballi L. 180.000 - Eko Super Junior R Pianola elettronica 4 filtri + 6 ritmi L. 120.000 - Batt. elett. Paja 7 strumenti sintetici ZZ L. 70.000.

ISYPD, Antonio Maraspin - via G. Pallavicino 9/3 - 30175 Marghera (VE) (041) 922571 (dopo le 21,30)

RX LAFAYETTE HAG60 15+30 MHz con SO42P rivel. prod. per SSB, uscita p. lettore sintonia/frequenzim. 6 cifre (disponibile); converter a quarzi, bande OM, RHE, uscita 3,5-4 MHz; vendo blocco/separati.

Tullio Policastro - via De Grada 7 - 20125 Milano (02) 8881180

OCCASIONE VENDO DEMODULATORE RTTY Videoreader VR3000 THB CW ASC11 Baudout uscita per oscilloscopio XY. Video Printer TV (CH36).

Biagio Bonini - via Aleno 19 - 25080 Marcheno (BS) (030) 861211 (solo serali)

VENDO RTX SOMMERKAMP 288A freq. decametriche + 45 m e 27 CB. Microfono da tavolo amplificato + VFO esterno amplificato L. 450.000.

Ezio Turricchia - via Risorgimento 5 - 40068 San Lazzaro di Savena (BO) (051) 466769 (serali)

VENDO IC201 RTX 144 all mode + alimentatore originale L. 400.000 tratt. Vendo IC202 + bip + custodia in cuoio + alimentatore stabilizzato 1,2 A L. 200.000 cerco o permuta RTX HF tipo TS120V Scimmizu o simili. Cerco Noise Blaker per TR4.

Federico Sartori - via Orso Partecipazio 8/E - 30126 Lido di Venezia (VE) (041) 783374 (lasciare recapito telefonico)

LINEA STE 144 MHz ad 300K più stazione CB base Lake 40 CH ad 150K più Alan 350KB ad 60K. Vendesi anche singolarmente imballi originali.

Ivano Calvi - via F.lli Cervi 2 - 20049 Concorezzo (MI) (039) 649439

pocket VIDEO SET NUOVA LINEA TV solid state pluriset

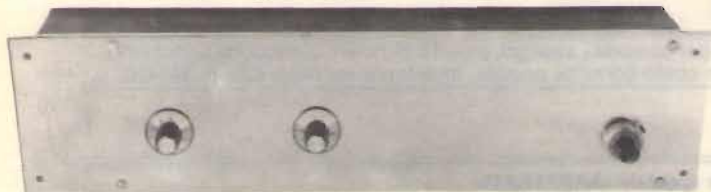

NUOVO VIDEO SET S/B 4 E S/B 5

Permette la trasmissione con qualsiasi telecamera, videotape, titolatrice, ecc., su qualsiasi canale; caratteristiche mod. S/B 4: copertura continua del canale 21 al 37 uhf e da 420 a 470 MHz (amatori TV), mod. video pol. negativa, sist. C.C.I.R. con mos fet autoprotetto, mod. audio FM con D. 50 KHz per 0,5 V pp input BF. f. intermedia video - 350 MHz, f.i. audio - 344,5 MHz, VCO di conversione comandato da Helipot a 10 giri, con campo di f. da 700 a 950 MHz, filtro uhf a 6 celle, finale equipaggiato da TPV 596 con P out - 0,5 W a - 60 dB d.im., alim. 24 V 400 mA cc; varianti al mod. S/B5 copertura continua del can. 38 al 69 uhf, f.i. video - 450 MHz, f.i. audio - 444,5 MHz, VCO di conversione con campo di lavoro da 1,05 a 1,3 GHz. Su richiesta è disponibile a frequenza fissa quarzata.

IMPIEGHI: Base per piccole stazioni, mezzi mobili, occupazione canali, riprese dirette, amatori TV, ecc.

V/S RVA3 RIPETITORE TV A SINTONIA CONTINUA

Con potenza d'uscita di 0,5 W, permette la ricezione e la ritrasmissione di qualsiasi stazione su qualsiasi canale.

Su richiesta sono inoltre disponibili ponti in doppia o semplice conversione quarzati.

LINEARI: con P.out a -60 dB d.im. di 1,2,4,8 W.

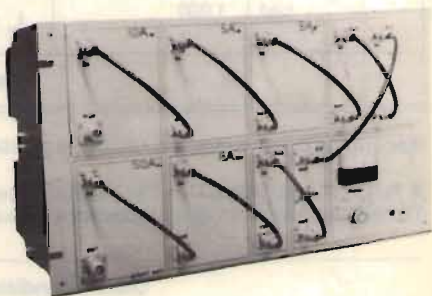

ELETRONICA ENNE C.so Colombo, 50 r. 17100 SAVONA - Tel. (019) 22407

... e questo è l'accendino

omaggio:

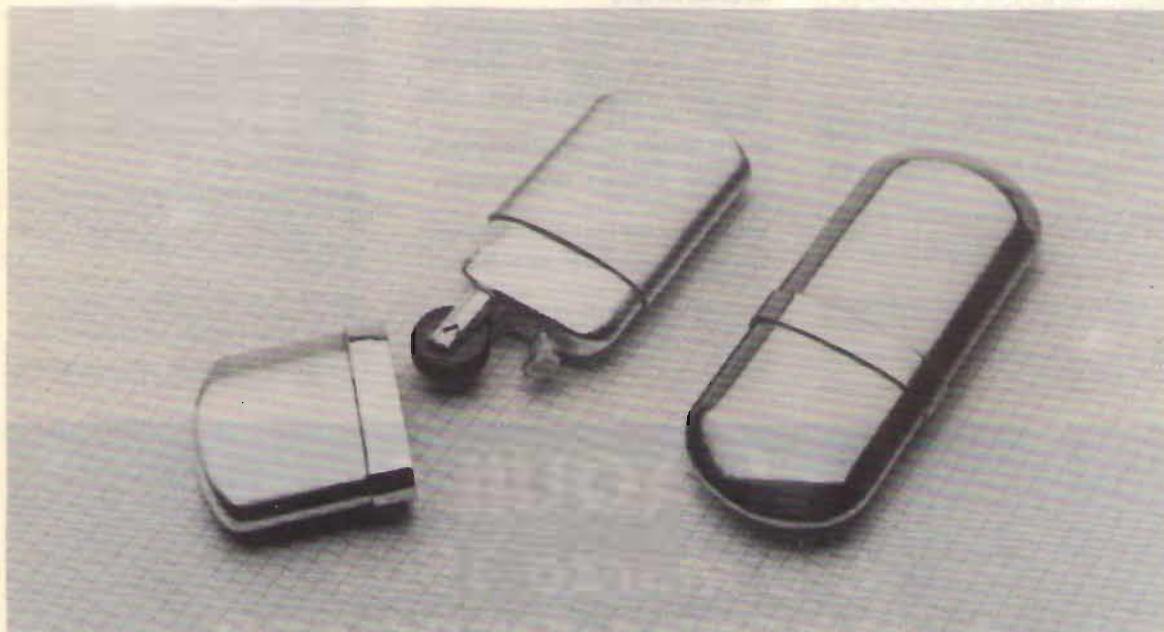

-
- vale circa 16.000 lire (controllate in tabaccheria)
 - leggero, piatto, comodo da tenere in tasca
 - laccato in colori moderni
 - già bollato a nostro carico (bollo L. 1.500)
 - marchietto serigrafato «cq elettronica»
 - per Voi o per i Vostri amici
 - chi lo ritira personalmente risparmia le spese di spedizione (sono vere spese di «RACCOMANDATA», non gonfiamenti di prezzo mascherati).
 - sarà spedito a tutti prima di Natale

BARLOW-WADLEY XCR30 MK2, perfetto, ricevitore 0,5-30 MHz vendo inoltre telaio BC312 completo di variabile, demoltiplica, MF, bobine e compensatori.
Roberto Brunetti - via Fiumedosa 34/E - 20132 Milano (02) 2591128 (serali)

DECK STEREO JVC CD 1740 istruzioni e schema originali perfetto L. 100.000 - Trasf. 1 kW 24 V L. 50.000 - Lineare risonant. Marelli 150 MHz prof. L. 60.000 - Filtro L.P. Birdelec 400 MHz L. 60.000 - RS1019/5867A Q004/5, Q0E02/5, 083/AZ1.

Carlo D'Arrigo - via S. Giuseppe 7 - 98100 Messina (090) 774121 (18÷21)

VENDO RTX ICOM IC201 2 m All Mode come nuovo a L. 600.000 ingranditore Durst M301 con ottica L. 100.000 perfetto stato. Proiettore sonoro Royal L. 50.000 lineare 144 Oscar 7 L. 500.000
Leandro Iaccarino - via Vanassina 2/A - 80073 Capri (NA) (081) 8379146 (ore 19÷21)

DECCA RX INGLESE KW 202 cerco per abbinarlo al TX KW204 in mio possesso. Richiesta sempre valida. Nonche regalo RTTY a chi mi fornisce indicazioni o indirizzo di chi lo possiede per acquistarlo.
ISOWHD, Luigi Masia - viale Repubblica 48 - 08100 Nuoro - ☎ (0784) 35045 (ore 14÷15 e 19÷22)

METEOSAT 2 APT sistema completo-parabola 2PRE 1 convertitore 24,1-20,6 RX BC603 + filtro, video Scan Converter 16 kbit monitor 10" tutto a Lit. 1.000.000 non effettuo spedizioni.
Gianni Matteini - via C. Pavese 20 - 47041 Bellaria (FO) (0541) 44292

VENDO FT277E ottimo stato completo di 11-45 m Osker SWR-200 e accordatore autocostituito a L. 850.000.
Pierluigi Fiorini - via Mazzini 30 - 40134 Bologna (051) 392239 (solo serali)

FM VENDO PONTE RADIO fuori banda, lineare 400 W eccitatore 20 W, sintetizzatore, filtro passa basso, compressore stereo.
Elio Ferraro - via 4 Novembre 14 - 91022 Castelvetrano (TP) (0924) 44205 (ore 13÷14)

VENDO YAESU FT101E con 45 e 11 m, ottimo stato, L. 400.000 intrattabili.
Giovanni Gigante - via Persico 61 - 00100 Roma (06) 5135307 (solo serali)

VENDO IC720A transceiver HF copertura continua + aliment. con altoparlante PS20A + micro tavolo preampl. SM50 + accordatore Magnum 3000B + adattat. conserv. memorie. Il tutto in perfette condizioni a L. 2.200.000. Vendo stazione KFT-RTTY composta da convertitore video - demodulatore - monitor 12" L. 500.000. Scanner da palmo freq. 66÷68 e 144÷174 MHz, 4 canali a quarzo, L. 180.000.
Massimo Tonini - via Elba 6 - 20144 Milano (02) 465822 (dopo le 20.00)

DRAKE R4C filtri 8 poli nuovi vendo. Tipo GUF1 8 KHz e per SSB 1,8 KHz novità.
Ventole Rotron 80 x 80 x 40 220 V nuove L. 15.000 cd. Bird filtri passa basso attacco N tipo 85915 cerco Tonna 2IE per 432.

Mauro Magni - via Valdinievole 7 - 00141 Roma (06) 8924200 (ore 13/14)

VEDO RTX LAFAYETTE LMS200 + RX Kenwood QR666 + A.L. BRL50 70 W SSB + Ros. Watt BRG22 + aim. GBC 5÷15V 2,5 A + 2 antenne sigma BM + cuffia CTE vendo a pezzi o in blocco o permuta con FT7B o FT707.
Roberto Verrini - via Massa Carrara 6 - 41012 Carpi (MO) (059) 693222 (dopo le 20)

VENDO RX IMCARADIO esagamma mod. IF82. Perfette condizioni cedo a migliore offerente.
Bruno Cibotto - via Palermo 2 - 45026 Lendinara (RO) (0425) 61791 (ore 19÷22)

REGISTRATORE AKAY 4000D vendo al migliore offerente, con due microcassette e alcuni nastri ottime condizioni.
Michele Perniole - via Indipendenza 22 - 70051 Barietta (BA) (0883) 33590 (ore 14,30)

YAESU FTDX401 con scheda AM e filtro CW 10÷80 m e 27 MHz completo micro U0844 imballo e manuali cedo L. 700.000 trattabili.
Cerco RX Decca KW204 per abbinarlo al TX202 in mio possesso.
Luigi Masia - viale Repubblica 48 - 08100 Nuoro (0784) 35045 (14÷15 e 19÷22)

VENDO OTTIMO TS180S con 4 memorie + PS30 + ant. tuner perfetto con manuale fin dall'origine italiano e imballi e D.F.C.
Vendo FRG7700 8 FF5 + conv (C) Yaesu.
Paolo De Paoli - via Stadler 17 - 30175 Marghera (VE) (041) 928994 (12,00 alle 12,30)

SOMMERKAMP FDX500 perfettamente funzionante mai manomessa mancante fin dall'origine quarzi bande 10C, D, imballaggio originale possibilità lavoro 27 MHz vendo L. 300.000 intrattabili.
Giangiacomo Fabbrì - corso B. Rossetti 34 - 44100 Ferrara (0532) 48617 (solo serali)

OCCASIONI RARE per i grandi appassionati OM, un gioiello: ricev. Geloso G4/215 + trasmettitore Geloso (quest'ultimo con cassa non originale). L. 350.000 - Per i CB: Tenko 23 + 23 sotto. (val.).
Luciano Trombini - via F.lli Biancolini 11 - 48020 S. Alberto (RA) (0544) 488162

VENDO ICOM 260 Icom 2E Yaesu F.T.225 4 antenne el. fra carro e Eco elettronico.
Roberto Evangelista - via Callicrate 24 - 00040 Roma (06) 6119922

OFFERTA FAVOLOSA RTX Trio 311 gamme decametriche 50 W perfetto + ricevitore Collins 75A4 160 80 40 20 11 10 metri 2 filtri meccanici passabanda Resecton Tuning L. 1.200.000 garantiti.
15FLU, Giorgio Tosi - via del Sassone 3 - 58051 Magliano in Toscana (GR) (0564) 592092 (non oltre le 22)

VENDO RX TEDESCO TORN Eb, TX BC604 copertura 20-27,9 MC con 80 quarsi e dinamotore, telescrivente Olivetti T22N solo scrivente, Collins 392 copertura continua 0,5÷32 MC perfetto. Silvano Buzzi - via Orbetello 3 - 20132 Milano (02) 2562233

19MK2 RX - TX, non provata ma integra e completa: microcuffia, accessori, cavi, 2 aliment. (220, 12 V), vendo o cambio con RX Surplus Aeronautico sintonia continua, funzionante.
Francesco Bosio - via Trieste 30 - 15011 Acqui Terme (AL)

a L'AQUILA

5-6 marzo 1983

5ª MOSTRA MERCATO dell'ELETTRONICA

Nei locali dell'Istituto Professionale di Stato
per l'Industria e l'Artigianato

CONTRADA SIGNORINI - L'AQUILA

Le Ditte interessate all'Esposizione e vendita possono rivolgersi alla Segreteria dell'Istituto dalle ore 9 alle ore 13,30.

Tel. (0862) 22.112 - 22.300

Durante la Mostra opererà una stazione sui 144 e una sui 27 MHz

CERCO ROTORE HAM IV COE o equivalente, RX 0.5 - 30 MHz copert. continua di classe, solo a tubi, escluso Collins cerco solo se perfetto. Vendo trafficco sfilabile alt. max. 12 m.
Umberto Angelini - via Agrigento 9 - 63040 Villa Pignone Fagnano (AP) - ☎ (0736) 65465 (ore 13.45 + 14.30).

CERCO TX GELOSIO bande decametriche anche se non in buono stato ma funzionante con alimentatore.
Franco Bettero - via 24 Maggio 7 - 30016 Jesolo (VE) - ☎ (0421) 951378 (ore 20-21).

CERCO ALTOPARLANTE MAGNETICO anni 20 e piccole radio a valvole a galena stessa epoca. Acquisto libri radio, riviste e schemari anni '20. Cedo cuffia stereo Koss ESP9 nuovissima per grammofono a manovella in mobiletto legno. Acquisto, vendo, baratto radio valvole anni 20-30. A richiesta invio elenchi e schemi radio dal 1933. Acquisto libri di: Pitagorini, Mariani, Linda Murri, Zola, ecc.
Costantino Coriolano - via Spaventa 6 - 16151 Sampierdarena (GE) - ☎ (010) 412862 (ore pasti).

BC 312 - APX6-VHF STR9 condizioni ottime, scambio con altri apparati surplus a richiesta o eventualmente cede 80.000 cadauno, trattando preferibilmente di persona.
Alberto Guglielmini - via Mascagni 3 - 37060 Sona (VR).

CERCO ENCODER MPX e lineare FM 88-108 MHz, potenza superiore ai 400 W anche poco filtrato.
Radio Sardegna Giovane - via Sardegna 73 - 08015 Macomer (NU) - ☎ (0785) 70153 (ore pasti).

CERCO TXRX SURPLUS, funzionante sia in AM che in SSB. Completo di alimentazione e corredato di accessori originali. Tratto solo con zona di Modena.
Renato Giampada - via Zattera 25 - 41100 Modena - ☎ (059) 354432 (ore 12.45-13.30 e 20-22).

CERCO FT 505 SOMMERKAMP max seriale, apparato non manomesso o alterato con 45 m e 11 m.
Dario Verzucola - via G. Marconi 369 - 65100 Pescara - ☎ (085) 67518 (ore pasti).

CERCO DIPOLO trap, multibanda di dimensioni ridotte max. 25 m ben accordato e possibilmente con un'impedenza di 50 ohm a un prezzo modico.
Ivan Verzucola - Daniele Gattolin - vicolo Brunetta 3 - 10040 Druento (TO) - ☎ (0117) 9846974 (ore 19-20).

144 MHZ-RTX ALL MODE cerco dispense ITI elettronica digitale, booleana, regalo.
Paolo Simone Biasi - via Z.A.I. 35 - 37054 Nogara (VR) - ☎ (0442) 88163 (dopo le 19).

CERCO VFO ESTERNO per TS510 - TS515 - TS520, Kenwood vendo RX RP32 Marelli telescrivente Olivetti T22N RTX demodulatore RTX ST5, valvole 4/400 A 4X150 4D21, 3E29, 6146, 833A, 813, 2C39 ecc.
IK3ALH, Aldo Rinaldi - via Monte Cimone 17 - 35030 Selvazzano Dentro (PD) - ☎ (049) 633268 (solo serali).

CERCO RX S-27 Hallicrafters e RTX portatili 1 W 2 canali per CB.
Vendo ad amatore radiotelefono a valvole Pye «Reporter» ST-694 ricevitore AR 88 da revisionare.
Giuseppe Ferraro - via Astore 26 - 80141 Napoli - ☎ (081) 29745 (dopo le 21).

YAESU FRG7700 ricevitore copertura continua nuovo con preamplificatore R.F. cop. cont. Aikigawa nuovo tipo PR1 (adatto anche a tranceiver) Lit. 800.000. Monitor fosf. verde 12" nuovo Judex Lit. 180.000.
IZJZ, Cesare Caprara - via Camelie 15 - 20095 Cusano Milanino (MI) - ☎ (02) 6195119 (serali, pasti, non oltre le 21)

BIRD
strumenti di classe per
misure di potenza RF
solo 219.000 Lit.*
* prezzo speciale
contanti \$ = 1150
Vianello
MILANO - Tel. (02) 3452071
ROMA - Tel. (06) 576941/250
UNICO RAPPRESENTANTE
AUTORIZZATO

* offerte e richieste *

modulo per inserzione gratuita

- Questo tagliando, opportunamente compilato, va inviato a: **cq elettronica**, via Boldrini 22, 40121 BOLOGNA.
- La pubblicazione del testo di una offerta o richiesta è gratuita, pertanto è destinata ai soli Lettori che effettuano inserzioni a carattere non commerciale. Le inserzioni a carattere commerciale sottostano alle nostre tariffe pubblicitarie.
- Scrivere in stampatello.
- Inserzioni aventi per indirizzo una casella postale sono cestinate.
- L'inserzionista è pregato anche di dare una votazione da 0 a 10 agli articoli elencati nella «pagella del mese»; non si accetteranno inserzioni se nella pagella non saranno votati almeno tre articoli; si prega di esprimere il proprio giudizio con sincerità: elogi o critiche non influenzeranno l'accettazione del modulo, ma serviranno a migliorare la Vostra Rivista.
- Per esigenze tipografiche e organizzative preghiamo i Lettori di attenersi scrupolosamente alle norme sopra riportate. Le inserzioni che vi si discosteranno saranno cestinate.
- Gli abbonati hanno la precedenza.

UNA LETTERA IN OGNI QUADRATINO - LASCIARLO BIANCO PER SPAZIO

Nome di Battesimo										Cognome											
via, piazza, lungotevere, corso, viale, ecc.										Denominazione della via, piazza, ecc.										numero	
cap				Località						provincia											
☎		prefisso				numero telefonico				(ore X ÷ Y, solo serali, non oltre le 22, ecc.)											

VOLTARE

VENDO ANTENNA VERTICALE per 10-11 m (27-28 MHz) tipo Ringo prestazioni ottime L. 40.000 - Timer fotografico per camera oscura professionale a L. 80.000.
Alberto Bucchioni - via Mercadante 2 - 13100 Vercelli (0161) 56739 (ore serali)

VENDO DEMODULATORE + video display + tastiera ASC11/ Baudot causa passaggio a computer schede MF e in contenitore Ganzlerii perfettamente funzionanti anche se non eleganti solo Lire 350.000.
ISRPP, Romano Cappelletti - via delle Pinete 22 - 50050 Galeno (FI) (0571) 299841 (14+15 e 20.30+22)

ITT: REFERENCE DATA For Radio Engineers edizione: 5; nuovo L. 30.000 - Texas: Power Data Book L. 10.000 - Transistor and diode Data Book L. 15.000. Spedizione contrassegno.
Lauro Bandera - via Padana 6 - 25030 Urago D'Oglio (BS)

VENDO LINEA DRAKE del 1980, ultima serie, usata pochissimo: R4-C con sintonia digitale, tutto quarzato N.B. e 3 filtri+ T4-XC nuovo con MS-4 e AC-4. Inoltre accordatore MN-7 a copertura generale.
Giuliano Nicolini - via Giusti 39 - 38100 Trento (0461) 33803 (dopo le 18,00)

DUE MICROFONI PREAMPLIFICATI il primo da palmo il secondo da tavolo marca Turner +2 ancora inscatolato - perfetti - vendo in blocco a L. 60K non trattabili.
Massimo Cerviglieri - via Pisacane 33 - 15100 Alessandria (0131) 441654 (ore serali)

SSTV LINEA COMPLETA vendo a L. 1.500.000: telecamera + 8 mm monitor 11" Keyboard e Scan Converter SC420 Volker Wraase pubblicità radiorivista. Qualsiasi prova massima serietà.
I3TXV, Leonardo Turolla - via Agnusdei 34 - 35100 Padova (049) 28619 (ore pasti)

VENDO RTX HF200 (ERE) bande amatoriali + 11-45 m con alimentatore orig. L. 850.000 - Oscilloscopio scuola radio elettra L. 100.000 - Voltmetro (Lea) mod. 356-A L. 50.000 - Alimentatore aut. Z-18V 8A digitale L. 150.000.
Massimo Rossetti - via Valenti 154 - 62100 Macerata (0733) 46559 (ore pasti)

VERA OCCASIONE VENDO O PERMUTO con lineare HF 1 kW RX "Drake SSR1" cop. continua tripla conversione e al. stilo inc. + presa XA NT, esterna ottimo XSWL BCL. Turner + 2 base Lire 30.000 vendo.
Piero Fornara - via Gozzano 7 - 28076 Poggio (NO) (0322) 97080

OCCASIONE UNICA n. 2 Ricetrans portatili Dyna Com 12 A con molti accessori - perfetti - cedo a miglior offerente. Telefono portatile max 500 m. dal telefono principale utilissimo per giardino-cantina-ecc. come nuovo a L. 230.000. = Acquistato pagamento contanti coppia ricetrans FM VHF 140/170 MHz - Fare offerte.
Angelo Ghibaudo - piazza Repubblica 28 - 28029 Villadossola (NO) (0324) 51424 (solo serali 19+21)

VENDO RTX 2 m Yaesu FT227RA L. 400.000 AK20 STE quarzato R0-R9 + 2 dirette L. 200.000 preampli superstereo N.E. L. 100.000 sintonia digitale N.E. L. 50.000. SWR Power Meter Hansen FS5 L. 20.000.
Gino Scapin - via Passo Tonale 12 - 30030 Favaro Veneto (VE)

VHF FM KENWOOD TR7500 144-146 MHz 1~10W selezionabili. Digitale PPL. Imballo originale completo di staffa per uso veicolare e manuale con schema. Usato pochissimo. Lire 300.000.
Gabriele, (02) 585633

VENDO ITELCO finali 300 e 50 Watt, ponte TV 1 Watt Teco telecom. anche separati. Inoltre vendo TX Itelco EFM05. Walter Neri - via Pontelucano - 00010 Tivoli (RM) (0774) 526153 (ore serali)

VENDO FREQUENZIMETRO mod. ZG C.50 a L. 100.000 trattabili. Demodulatore RTTY mod. Swarz L. 100.000 trattabili. Registratore a bobina marca Lesa tipo Renas NH22 L. 70.000 trattabili.
Valentino Vallè - via Libertà 238 - 27027 Gropello Cairoli (PV) (0382) 85739 (ore pasti = Chiedere Tino=)

VENDO VFO ESTERND e altoparlante dell'apparecchiatura decametrica Unidem modello 2020 il tutto ben funzionante a lire 150.000 non trattabili. Cerco manuale italiano TS 530S. Salvatore De Vivo - via Palazzolo 23 - 96100 Siracusa (0931) 57792 (solo serali)



Al retro ho compilato una

OFFERTA **RICHIESTA**

del tipo

RADIO SUONO **VARIE**

Vi prego di pubblicarla.
Dichiaro di avere preso visione di tutte le norme e di assumermi a termini di legge ogni responsabilità inerente il testo della inserzione.

ABBONATO **SI** **NO**

(firma dell'inserzionista)

pagella del mese			
(votazione necessaria per inserzionisti, aperta a tutti i lettori)			
pagina	articolo / rubrica / servizio	voto da 0 a 10 per	
		interesse	utilità
47	Update		
54	SANTIAGO 9+		
64	i fratelli della costa		
70	Telefoniamoci!		
74	Eppur funziona!		
82	contatore universale multifunzione		
95	Ricercatore sperimentale di microspie		
102	sperimentare		
111	G5 - microcomputer		

RISERVATO a cq elettronica

febbraio 1983		
data di ricevimento del tagliando	osservazioni	controllo

QUESTO TAGLIANDO NON PUÒ ESSERE SPEDITO DOPO IL 28/2/1983

A metà marzo esce il nuovo XÉLECTRON pieno di un mare di progetti e progettini per CB-SWL-OM-sperimentatori e principianti. NON prenotate una copia dal giornalaio, ma appostateVi notte-tempo dietro l'edicola, appena arriva, comprate tutto lo stock: vale più dell'oro e del dollaro!

VENDO STAZIONE RADIO FM mod TRN150 marca DB elettronica + ant. PAN2000 a sole L. 2.300.000 inoltre dipolo 2 kW nuovo marca Irte prezzo da concordare. Casio VLT one VL1 a L. 70.000.
Flavio Sbarbaro - fraz. Casa Bianca - 27030 Montù Beccaria (PV)
(0385) 60336

OM POSSESSORI DI TI 58/59, vendo, programma per il calcolo dell'attenuazione segnale RF in VHF e UHF per ottimizzazione impianti, a L. 5.000 in francobolli.
IWI AVN, Pietro Paolo Pirrone - via San Paolo 83 - 14019 Villanova d'Asti (AT)

CTE ALAN 34 omologato nuovo, con imballo e garanzia, sigillato, a causa regalo doppio vendo a L. 190.000 - 34 canali AM-FM.
Corrado Finetto - via Galliano 11 - 37138 Verona
(045) 569331 (ore 13+13.30)

RICETRANS, DRP CW e (SSB solo in ricezione) 15, 20, 40 m, potenza 2,5 W tasto CW e alimentazione entrocontenuti marca Mizuho vendo L. 200.000 trattabili.
Romano Salvo - via Boccaccio 5 - 34100 Trieste
(040) 415155

RX YAESU FR DX400 e RX Sommerkamp FR101 DL vendo tutti e due con 2 m max serietà. SWL-418/FI.
Stefano Chieffi - via T. Campanella 8 - 50100 Firenze
(055) 672933 (pomeriggio)

VENDO TRASMETTITORE SUPERSTAR 360 FM-AM-SSB-CW inoltre vendo rosmetro Bremi e preamplificato SBE tutto al prezzo di L. 360.000 trattabili. Il tutto ha solo tre mesi di vita.
Giuseppe Iori - via Cittadella 18 - 70031 Andria (BA)
(0883) 23680 (ore 18+22)

T4XC DRAKE + AC4 L. 700.000 alimentatore Drake AC4 L. 120.000 Decca KW1000 ampl. lineare HF 1200 W input L. 450.000 valvole di scorta nuove 2XT160L/520B L. 150.000.
IONRJ, Roberto De Vincentis - via Ceneda 14 - 00183 Roma
(06) 7585798 (solo serali)

VENDO RICEVITORE FRG-7 perfetto unico proprietario, manuale schema, imballo originale L. 300.000 intrattabili.
Fabrizio Fabbri - via Luigi Zoia 29 - 20153 Milano
(02) 4523875 (dopo ore 22)

VERA OCCASIONE VENDO RTX CB Palomar SSB 500 al prezzo eccezionale di L. 50.000. Datto ricetrasmittitore ha il circuito AGC bruciato ma ugualmente funzionante 40 CH AM LSB USB 5 W AM 15 W SSB.
Francesco Imbesi - via Deledda 9 - 17025 Loano (SV)

CB 40 CH AM VENDO L. 60.000. Amplificatore per autoradio 30+30 W L. 45.000. RX NEC-CQ R700 0+30 MHz AM-SSB perfetto vendo L. 300.000.
Roberto Gazzaniga - via Cavour 11 - 27055 Rivanazzano (PV)
(0383) 92354 (ore serali)

VENDESI AMPLIFICATORE LINEARE per i possessori delle radio 19MK2 esso è costruito specificamente in contenitore 15x15x35 cm. Alimentato a 220 V con ventola di raffreddamento.
Andrea De Bartolo - via Caldarola 45/2 - 70126 Bari
(080) 482878 (ore serali)

offerte VARIE

VENDO FT-767DX Sommerkamp nuovo mai usato antenna direttiva tribanda 10-15-20 HF - 33 2 kW (E.R.E.) rotore AR40 con comando nuovo + lineare. Fare offerte rispondo a tutti. Grazie.
IGGOY, Carlo Giancarli - piazza Mazzini 28 - Chiaravalle (AN)
948126

VENDO "SCHEMARI APP. TRANSISTOR" dal vol. 8 al 18 "Schemari app. televisivi" dal vol. 24 al 45. "Schemari lavatrici" dal vol. 1 al 6 ed. Celi. Tutto in blocco inviare offerte.
I3KOS, Silvio Colella - strada M. Marina 420 - 30019 Sottomarina (VE)
(041) 491912 (lasciare recapito)

VENDO O CAMBIO con RX decametriche le seguenti valvole TS9-MROPT9-MROPT8-OC3-MROPT11-EF36-EF12-TS14-TS6-310A (in tutto n. 250) nuove scatolate. Cerco RX AR20 (dell S.T.E.) vendo n. 6 valvole GL-211 (VT4C) U.S.A. Camillo Capobianchi - via dei Promontori 222 - 00122 Ostia Lido (RM)
(06) 5603483 (serali 20+22)

MONITOR 12" HANTAREX 8 MHz BN L. 130.000. Mobile computer L. 60.000 intesa decimale con tastiera L. 100.000 8 Kram L. 100.000 intideo L. 170.000 ampli 40+40 W L. 100.000 tutto funzionante trattabile.
Clemente Palladini - piazza Accursio 4 - 20155 Milano
(02) 368481 (20+22)

VENDO 2X81 completo alim. 3A, registratore memoria 16K espansibile 32K. 2 funzioni aggiunte. Biblioteca tecnica e manuali a L. 400.000 trattabili. Vendo anche computer NE o permuta con RTX144 FM-CW-SSB.
Arrigo Tiengo - via Negrano 14 - 38050 Villazano (TN)
(0461) 920471 (ore serali)

COMPUTER PET 3032 completo registratore originale. Condizioni perfette qualsiasi prova. Vendo L. 1.600.000 trattabili.
Fabrizio Aletti - via Sant'Abbondio 14 - 20142 Milano
(02) 8494380 (serali)

VENDO RX G4/216 Box Peerless autocostituito RTX irradio MC700 Booster 50 W CB CTE Matc Box calcolatore Casio FX702P. Gialli Mondadori Urania Line Collins FM Surplus curiosità Devisu YN.
Elio Buonanno - via Mazzini 45 - 83100 Avellino
(0825) 73077 (14+14.30)

VENDO AUTORADIO Philips AC 680 con relativa pancia e autoradio Voxon solo OM tutto a Lire 10.000. Vendo baracchino CB omologato SSB 350 5 W AM 15 W SSB 120 CH Lire 220.000.
Luciano Andreani - via Aurelia Ovest 159 - 54100 Massa
(0585) 46480 (solo ore 14+15)

Piastra terminale video 80x24 ABACO TZV



grifo 40016 S. Giorgio V. Dante, 1 (BO)
Tel. (051) 892052
Vers. c/c postale n. 11489408

Calcolatore ABACO 8



Z80A - 64KRAM - 4 floppy - I/ORS232 - Stampante ecc. - CP/M2.2 - Fortran - Pascal - Basic - Cobol - ecc.

STAMPANTI ANADEX
Centro Assistenza Riparazioni



Terminali Video Viewpoint
Floppy Disk Drivers 8"
Prezzi Competitivi!

CALCOLATORE ABACO Compact 2



Tastiera separata.
2 diversi 8" da 1,2 MByte.
Sistema Operativo CP/M 2.2.

richieste RADIO

RICEVITORI GELOSO cerco tipo 220. 215. 214. 208, 207 solo se funzionanti e non manomessi.
Leopoldo Mietto - viale Arcella 3 - 35100 Padova
(049) 657644 (ore ufficio)

10GHZ ATTENZIONE! cercasi urgentemente informazioni uso Klitron in generale, tipo TV ZZ10C in particolare e converter Frequency acquistato presso Esco. Adeguato compenso.
Enrico Scaramuzzi - via Porta Milanese - 23037 Tirano (SO)
(0342) 775011 (ore serali)

TRALICCIO TORRE acquisto se a prezzi inferiori a quelli dei negozi altezza 15 metri da adibire ad antenne radio televisive non amatoriali.
Furio Ghiso - via Ciapasqua 3-2 - 17014 Cairo Montenotte (SV)
(019) 504909 (ore ufficio)

CERCO RX TRX BC312 o 19MK II o III a 220 V cambio con RX STE 144-146 AM FM SSB cerco schema RX unica mod UR 2A solo zone limitrofe rispondo a tutti o anche altre permutate.
Gianni Terenzi - via Saletti 4 - Salsomaggiore Terme (PR)
(0524) 78843 (serali)

CERCO TX DRAKE T4XC da accoppiare con R4C funzionante perfettamente oppure con spiegazione precise eventuale anomalia. Disposto anche ad acquistare linea completa PS. Off. via lettera.
Carlaferdo Di Nardo - vico 2° Cornelio 12 - 03040 Coreno Ausonio (FR)
(0776) 99139 (solo sabato ore 22)

CERCO RICEVITORI trasformatori condensatori bobine valvole qualsiasi parte di ricambio epoca 1930 libri manuali riviste tipo "Antenna" e "La radio per tutti".
Max Brandner - via Arcoveggio 2 - 40100 Bologna
(051) 353278 (ore 20÷21)

CERCO FRG 7700 o altro ricevitore HF purché in buono stato.
Flavio Vitiello - via Plinio 32 - 20129 Milano
(02) 223968

CERCO RTXHF solo ISO.
Fernando Rocca - via Napoli 25 - 07100 Sassari
(079) 274326 (ore pasti)

CERCO MANUALI DI ISTRUZIONE apparati FR50B FL50B (Yaesu) o fotocopie in italiano pago L. 10.000.
Pierluigi Lelli - via Bonuzzo 6 - 37100 Verona
(045) 551295 (19,00÷21,00)

CERCO LINEARE FL2100 simile per decametriche in ottime condizioni e tranceiver per 2 metri.
Giuseppe De Leone - via Pacuvio 33 - 80122 Napoli
(081) 682352 (solo serali)

CERCO VALVOLA 4-1000A/8166 in ottimo stato cedo VFO Collins nuovissimo.
Vincenzo Buongiorno - via Cosenza 6 - 80138 Pomigliano D'Arco (NA)
(081) 8841900 (solo serali)

CERCO RX R107 anche da riparare o fuori uso.
Ezio Palma - C. Menotti 6 - 31021 Mogliano Veneto (TV)
(041) 451007 (serali)

MAX 500 KL ACQUISTO, se non manomessa tastiera terminal per CW e RTTY. Acquisto anche videobox Eurosystem con demodulatore RTTY e CW.
IT9HYO, Giuseppe Oliva - corso DeiMille 245 - 90123 Palermo
475647 (ore 15÷16)

CERCO ALTOPARLANTE Sommerkamp mod. SP400 per RTX Yaesu FT DX.
Mario Bratta - via Princ. Amedeo 334 - 70100 Bari
(080) 230969 (ore pasti)

COMPRO ALTA FREQUENZA FM trasmettitori antenne usate, anche non funzionanti purché di marca. Cerco inoltre mixer minimo 7 canali professionale.
(0565) 777411

DECCA KW202 ricevitore inglese cerco per abbinarlo al TX in mio possesso KW204 della stessa casa. Disposto a una valutazione superlativa ed a compensare con materiale elettronico segnalazioni.
ISOWHD, Luigi Masia - viale Repubblica 48 - 08100 Nuoro
(0784) 35045 (14,30÷15 - 19÷22)

RICEVITORE AR880 CERCO, o analogo multigamma medesime prestazioni, cerco anche schema o libretto RX Marelli RP19, cedo BC312 alimentazione 220 V L. 75.000 taratissimo causa spazio.
Alberto Guglielmini - via Mascagni 3 - 37060 Sona (VR)

RX RICEVITORE TIPO MARC con frequenzimetro o similari RX acquisto perfetti vera occasione.
Gianluigi Contu Farci - via Medeghino 15 - 20141 Milano
(02) 8436143 (solo serali)

CERCO FILTRO A QUARZI 9 MHz per SSB, anche autocostituito purché perfetto, cedo gruppo AF Geloso 2619.
Gildo Pavan - via B. Giovanna 47 - 38061 Bassano del Grappa (VI)
(0424) 28690 (serali)

AMATORE CERCA TRANSVERTER FTV650 altoparlante esterno amplificatore lineare tutto per Sommerkamp FTDX505 telefonare solo se in possesso originali per detto.
Mario Meloni - via S. Teresa 8/A - 19032 S. Terenzio (SP)
(0187) 970335 (19÷22)

CERCO ELBEX 8082 fuori uso a modico prezzo.
Arduo Rocco Giorgi - via Labico 13 - 00177 Roma
(06) 296708 (ore serali)

PER SVILUPPO E REALIZZAZIONE due importanti progetti cerco tecnico progettista per creazione e composizione immagini su TV C.C.
Giovanni Abrate - frazione Gabriellasi 13 - 12048 Sommariva Bosco (CN)
(0172) 55514 (20÷23)

CERCASI RICETRASMETTITORE Sommerkamp FT250 solo se vero affare tratto di persona in un raggio di 100 chilometri.
Fernando Miccoli - via M. degli Angeli 163 - 66100 Chieti
(0871) 67180 (07÷13 e 16÷21)

RTX 144 MHZ ALL MODE cerco. Regalo schede ex sperimentante, dispense ITI elettronica digitale.
Paolo Simone Biasi - via Z.A.I. 35 - 37054 Nogara (VR)
(0442) 881663 (dopo le 19)

A.A.A. CERCASI AC16 Allochio Bacchini anche non funzionante parti vitali detagliare, scrivere.
Alfredo Lautizi - via Bruno Buozzi - 00040 Castelgandolfo (RM)

ATTENZIONE CERCO lin. FM 88÷108 min. 200W + registratore a bobina Revox o Grundig comunicare solo se vera occasione. Cerco anche trasm. FM ottimo stato.
Annunziato Visalli - via Pellica 32 - 89063 Melito Porto Salvo (RC)
(0965) 781440 (ore 17÷18)

CERCO IL TRASMETTITORE G4/228 e il relativo alimentatore G4/229 della linea "G" della Geloso. Prezzo da convenirsi tratto con solo Lazio.
Gianni Nigro - via Paolo Albera 65 - 00181 Roma

CERCO LINEA DECAMETRICHE tipo Yaesu FL50B FR50B FRDX500 FLDX500 XR1000 XT600B E.R.E. e similari in ottimo stato fare offerte. Grazie.
Pasquale Nunnari - via Nazionale 41 - 89060 Saline Joniche (RC)
(0965) 782209 (12÷13 - 19÷20)

OM AMANTE AUTOCOSTRUZIONI cerco OM pari interessi possibilmente con spazio; assicuro buona strumentazione ed massima serietà - Solo Novara e dintorni.
Giovanni Ansaldo - viale Kennedy 67 - 28100 Novara
(0321) 456861 (non oltre le 21,00)

PER RICEVITORE DRAKE R4C cerco Noise Blaker 4N.B. filtri aggiuntivi per CW e AM.
Carlo Beciani - via C. Pavese 101 - 00144 Roma
(06) 5013821 (solo serali)

CERCO VFO per TS510-515-520 Kenwood, cambio con ant. 10-15-20-40 vert. 4/400A-4D21 4x150 A 81325 OTH - 100TH-833A-3E29-2C39-PE15/110-6146A/B - vendo RX RP32 da 15-30 MC con alimentatore originale.
IK3ALH, Aldo Rinaldi - via Monte Cimone 17 - 35030 Selvanzano Dentro (PD)
(049) 633268 (solo serali)

POSSESSO RX FRG7, CERCO progetto di antenna veramente efficace a larga banda par SW cerco inoltre appassionati SWL genovesi per scambio informazioni e esperienze DX eccetera.
Riccardo Ferraro - via Santa Chiara 3/24 - 16128 Genova
(010) 589936 (ore 21,30÷23,15)

richieste VARIE

ACQUISTO PERISCOPIO con faretto all'infrarosso o binocolo o occhiali all'infrarosso o con sistema amplificatore di luce. Specificare le caratteristiche.
Bartolomeo Vaccaro - piazza Vittoria 41 - 34170 Gorizia
(0481) 34194 (21÷23)

**Sezione ARI
di Castellammare di Stabia**

Antonio Ugliano I8YZC, assieme a I8TWN, I8FOQ, I8DVJ, I8NLC, I8ITF, I8UFY, annuncia la costituzione della **Sezione ARI di Castellammare di Stabia**, presso il Circolo Cacciatori in piazza Ferrovia. Gli OM sopra citati invitano conoscenti e amici ogni sabato sera dalle ore 19,00 alle 22,00.

indice degli inserzionisti di questo numero

nominativo	pagina	nominativo	pagina	nominativo	pagina
A C E elettronica	18	ELECTRONIC CENTER	24	MAREL elettronica	73
A & A	136	ELECTRONIC SHOP	29	MAS - CAR	149 (copertina)
AKRON	30-31	ELEDRA	7	MELCHIONI	1 (copertina)
ATES-LAB	128	ELETRONICA ENNE	40	MELCHIONI	23-133
BREMI	10	ELLE ERRE	146	MOSTRA GONZAGA	47
CE.S.E. elettronica	69	E L T elettronica	22-136	MOSTRA L'AQUILA	42
CLUB NAZ. ELETTRONICA	20	EMAX	53	NOVAELETTRONICA	11
C. P. E.	17	ETA SERVICE	38	NOV-EL	4 (copertina)
CRESPI elettronica	146	EUROSYSTEMS elettronica	126	NOV-EL	5
C. T. E. international	2-151 (copertina)	G.B.G. italiana	13	RADIOLETT. LUCCA	141
C. T. E. international	27-139	GRIFO	45	R M S	34
D A F elettronica	26	G.T.Elettronica	125-137	R U C elettronica	144
D B elett. telecom.	150 (copertina)	HAM RADIO	134	SELMAR	138
D B elett. telecom.	14-15	HELMANN Telecom.	28	SIGMA antenne	135
DE LUCIA F. telecom.	33	I S T - Luino	19	S T E	124-134
DIGITEK	8-25-143	ITALSTRUMENTI	20	STEFEL	6
DITRON	142	LAYER electronics	100	STELPRO	129
DOLEATTO	132	LANZONI G.	3 (copertina)	TEKO - TELECOM.	138
E C O antenne	147	LARIR international	9	TIGUT elettronica	12
EDIZIONI CD	39-41-120-121	La SEMICONDUITORI	21	UNI - SET	28
E.L.C.A.	36	LEMM	130	WILBIKIT ind. elet.	122-123
ELCOM	132	MAESTRI T. elettronica	32	ZETAGI	12-148
ELECKTRO ELCO	152 (copertina)	MARCUCCI	16-35-127-131-140-145	7 G P radioelettronica	81

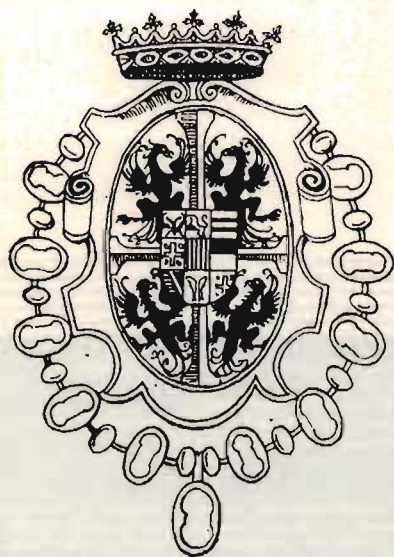

3^a FIERA DEL RADIOAMATORE E DELL'ELETTRONICA GONZAGA (MANTOVA)

26-27 MARZO 1983

INFORMAZIONI: VI-EL ELETTRONICA
Tel. 0376/368923

Segreteria FIERA dal
21/3 al 27/3/ 83
Tel. 0376/588258.



CON IL PATROCINIO DELLA:
**Banca Popolare di
Castiglione delle Stiviere (MN)**

sommario

- 37 offerte e richieste
- 39 OFFERTA del ventennale
- 41 accendino omaggio
- 43 modulo per inserzione
- 44 pagella del mese
- 47 indice degli Inserzionisti
- 49 Update (Vidmar)
- 54 SANTIAGO 9+ (Mazzotti, I4KOZ/Can Barbone)
Come realizzare un filtro
ROMPICAX
Let's twist again
- 64 i fratelli della costa (Zámboli)
Alcune considerazioni... sotto coperta
Le spingarde (apparecchiature per CB-DXers)
CQ pierini
INFO INFO INFO
- 70 Telefoniamoci! (Minotti)
- 74 Eppure funziona! (Veronese)
- 82 contatore universale multifunzione (Pontiggia e Zanelli)
- 95 Ricercatore sperimentale di microspie (Puglisi)
- 102 sperimentare (Ugliano)
RX a copertura continua
RX per 40 e 45 m
Maurizio mangiato in un boccone
- 111 G5 (Becattini)
il microcomputer per tutti

EDITORE s.n.c. edizioni CD
DIRETTORE RESPONSABILE Giorgio Totti
REDAZIONE - AMMINISTRAZIONE
ABBONAMENTI - PUBBLICITÀ
40121 Bologna-via C. Boldrini, 22-(051) 552706-551202
Registrazione Tribunale di Bologna, n. 3330 del 4-3-1968
Diritti riproduz. traduzione riservati a termine di legge
STAMPA: Tipo-Lito Lame - Bologna - via Zanardi, 506/B
Spedizione in abbonamento postale - gruppo III
Pubblicità inferiore al 70%
DISTRIBUZIONE PER L'ITALIA
SODIP - 20125 Milano - via Zuretti, 25 - ☎ 6967

DISTRIBUZIONE PER L'ESTERO
Messaggerie Internazionali - via Calabria, 23
20090 FIZZONASCO di Pieve E. - (MI)
Cambio indirizzo L. 1.000 in francobolli
Manoscritti, disegni, fotografie,
anche se non pubblicati, non si restituiscono

ABBONAMENTO Italia annuo L. 28.000 (nuovi)
L. 27.000 (rinnovi)
ARRETRATI L. 2.000 cadauno
Raccoglitori per annate L. 8.000 (abbonati L. 7.200)
+ L. 2.000 spese spedizione.

SI PUÒ PAGARE inviando assegni personali e circolari,
vaglia postali, o a mezzo conto corrente postale 343400,
o versare gli importi direttamente presso la nostra Sede.
Per piccoli importi si possono inviare anche francobolli

A TUTTI gli abbonati, nuovi e rinnovi, sconto del 10% su
tutti i volumi delle edizioni CD.

ABBONAMENTI ESTERO L. 33.000 } edizioni CD
Mandat de Poste International } 40121 Bologna
Postanweisung für das Ausland } via Boldrini, 22
payable à / zahlbar an } Italia

Update

YU3UMV, Matjaž Vidmar

Con questo articolo voglio rispondere in pubblico alle tante lettere e telefonate che mi sono pervenute durante i mesi scorsi. Ovviamente ho già risposto a tutti privatamente, nonostante ciò credo che alcune questioni meritano di essere discusse in pubblico.

Inoltre sono comparsi sul mercato dei componenti nuovi, utilizzando i quali è possibile migliorare le prestazioni dei progetti presentati. Infine, anch'io ho cercato di migliorare i miei circuiti e di conseguenza presento i risultati in questo articolo.

Il primo progetto preso in considerazione è **"Un prescaler economico per 1,4 GHz"** pubblicato su **cq 3/82**.

Il progetto funziona benissimo così come pubblicato. Per migliorare la sensibilità ho aggiunto un ulteriore stadio preamplificatore con un BFR90 e con un tipico campione S0436 sono riuscito a contare fino a 1.520 MHz! Ha invece deluso le mie aspettative lo SDA2001 (versione con preampli integrato) che ha mostrato dei problemi a contare oltre 1 GHz, il limite massimo era di circa 1.250 MHz. Lo SDA2001 si è dimostrato anche molto sensibile al sovrappilotaggio: segnali sufficientemente robusti saturano il preamplificatore interno impedendo il conteggio.

Come ultima nota, si può eliminare la resistenza da 2,7 kΩ tra il piedino 4, uscita Q dello S0436 e massa in figura 4, **cq 3/82**, pagina 65.

* * *

Il progetto che ha suscitato l'interesse maggiore è senz'altro l' **"APT scan converter"**, pubblicato nei numeri 4/82 e 5/82, la prova più evidente ne sono le diverse copie costruite anche su livello industriale. Dopo il riuscito lancio del Meteosat 2 nel giugno 1981 si è riscontrata subito la necessità di disporre di un dispositivo di sincronismo automatico considerata la grande quantità delle foto ritrasmesse dal Meteosat. Di schemi adatti ne circolano parecchi, perciò mi limito a spiegare come collegare questi circuiti al circuito dello scan converter. Il segnale video demodulato si può prelevare sul piedino 6 del 741 del filtro passa-basso in figura 4, **cq 4/82**, pagina 121, con il quale si può pilotare un demodulatore dei toni di sincronismo, costruito con gli LM567, per esempio. Per sincronizzare l'immagine ("phasing" nel facsimile), è necessario azzerare il divisore per le line-clock, figura 8, **cq 4/82**, pagina 128.

In pratica si dà il reset al 4518, piedini 7 e 15, che sono collegati a massa sullo schema originale.

Il notevole calo dei prezzi delle memorie dinamiche ha completamente cambiato la logica di progettazione. Nel dicembre 1980, quando ho progettato lo scan converter e scritto l'articolo corrispondente, si chiedevano dalle 15k alle 20k lire per una 4116, memoria dinamica da 16k bit. Oggi, due anni dopo, sono reperibili le 4164 o 4864, memorie dinamiche da 64k bit, anche per 6k lire! Perciò è logico aumentare la memoria per avere una risoluzione di 256 puntini per 256 linee. Il passo successivo, mosaico 512 x 512, non è più tanto facile: è soprattutto difficile trovare un TV-monitor con banda passante e definizione sufficienti, inoltre lo standard TV usuale impone l'interallacciamento, il che produce un fastidioso tremolio con 512 linee.

La sostituzione dei TTL normali con le rispettive versioni LS ha portato a dei problemi inaspettati. In particolare è problematica la sostituzione dei due multiplexer 74157, presenti sullo schema in figura 13, **cq** 5/82, pagina 104. Questi due multiplexer pilotano le linee degli indirizzi e il $\overline{\text{CAS}}$ delle memorie dinamiche. Nonostante le memorie impiegate siano specificate TTL-compatibili, gli integrati della serie LS non sono in grado di pilotare gli ingressi a carattere prevalentemente capacitivo delle memorie. Il difetto si manifesta sotto forma di puntini instabili sull'immagine riprodotta. La soluzione, impiegando gli stessi integrati LS, è di aggiungere delle resistenze di pull-up, tra 680 Ω e 1 k Ω , alle rispettive uscite TTL LS. Generalmente è sufficiente una sola resistenza da 680 Ω tra la linea del $\overline{\text{CAS}}$ e i +5V. Alcune memorie dinamiche sono però più esigenti e richiedono le resistenze di pull-up su tutte le linee degli indirizzi e sui due clock $\overline{\text{RAS}}$ e $\overline{\text{CAS}}$.

Alcuni mi hanno chiesto come sostituire i due transistori 8723 e 9148 presenti sullo schema in figura 12, **cq** 5/82, pagina 103. Il 9148 si può sostituire con un qualsiasi PNP al Si, anche per bassa frequenza.

Al posto del 8723 si deve invece impiegare un transistor veloce per commutazione, tipo 2N2369 o simile.

L'unico difetto rilevante dello schema originale era l'apparizione sull'immagine di trattini scuri verticali, causati dalla lentezza (100 ns circa) di commutazione del convertitore D/A impiegato, lo MC1408 in figura 12, **cq** 5/82, pagina 103. In un primo momento ho rimediato aggiungendo all'uscita un veloce sample and hold (2,5 MHz di campionamento!). Purtroppo questo circuito era molto critico ed era difficile farlo funzionare correttamente. Per fortuna la soluzione finale è risultata molto più semplice: sostituire l'obsoleto MC1408 con il nuovo DAC0800 che, a differenza del suo predecessore, non impiega al suo interno logica in saturazione e di conseguenza non genera transienti di commutazione come lo MC1408. Il DAC0800 è anche compatibile come zoccolatura con il suo predecessore, perciò non sono necessarie delle modifiche sul circuito stampato. Per una maggiore chiarezza aggiungo lo schema in figura 1, a pagina seguente. L'unica differenza sta nel collegamento del piedino 1, che va direttamente a massa e non tramite il diodo 1N4148 come sul vecchio schema.

L'esperienza ha dimostrato che nella maggior parte dei casi il non funzionamento dello scan converter era dovuto a corti accidentali tra piste vicine sullo stampato oppure a saldature fredde. Il circuito va sistemato in un apposito contenitore metallico per non disturbare ricevitori posti nelle vicinanze. Una particolare cura necessitano le masse, soprattutto sull'uscita video nonostante il livello del segnale si aggiri sul volt picco-picco.

La polarità del segnale video è importante per una corretta riproduzione dell'immagine e sincronizzazione del TV monitor. Perciò è necessario che la polarità del segnale generato dall'APT scan converter coincida con



figura 1.

Sostituzione dello MC1408 con il DAC0800, riferimento a cq 5/82, pagina 103, figura 12.

quella richiesta dal TV-monitor o televisore modificato. L'APT scan converter genera un segnale video di polarità negativa mentre gran parte dei TV-monitor commerciali richiede un segnale video di polarità positiva. Impiegando il DAC0800 è facile modificare la polarità del segnale video generato, basta scambiare i collegamenti ai piedini 2 e 4 del DAC0800, come indicato tratteggiato su figura 1. Voglio infine precisare che la definizione della polarità del segnale video non è univoca e di conseguenza ciò che alcuni chiamano negativo altri chiamano positivo e viceversa!

* * *

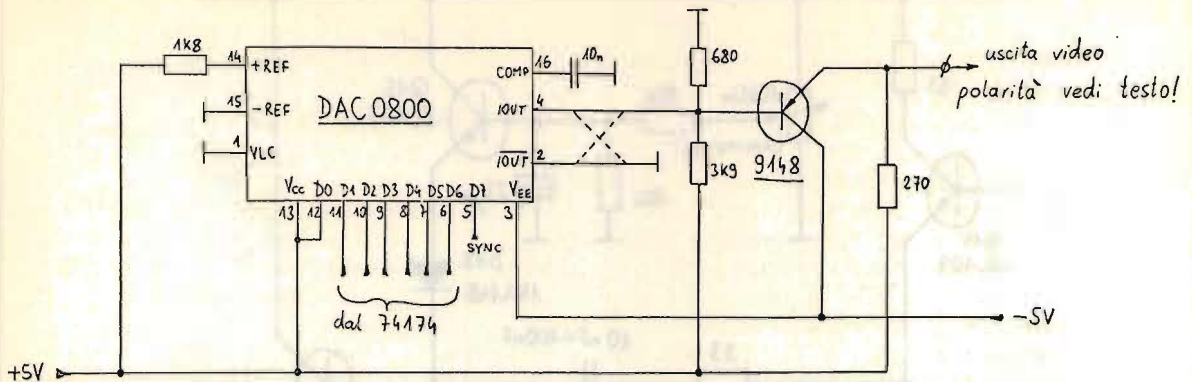
Il **TV-monitor**, pubblicato su cq 7/82, accetta invece direttamente il segnale video di polarità negativa, come generato dallo scan converter non modificato. Per polarità negativa intendo che il livello più basso del segnale corrisponde al bianco e il livello più alto ai sincronismi del segnale video. Con riferimento al TV-monitor, alcuni lettori hanno avuto difficoltà a far partire l'oscillatore orizzontale (vedi figura 4, cq 7/82, pagina 59). La causa principale era il β troppo basso dei transistori impiegati, in particolare Q_3 - BC237. Il circuito richiede un transistor con il β di almeno 100 per un funzionamento sicuro, il valore tipico del β per un BC237 è invece 300! Oltre a impiegare un transistor con il β elevato, si può anche aumentare il valore della resistenza di carico sul collettore di Q_3 , attualmente 2,2 k Ω .

L'altro stadio affetto dalle tolleranze dei componenti impiegati è il clipper video (vedi figura 6, cq 7/82, pagina 63). Per chiarire meglio le cose ho ridisegnato il particolare interessante in figura 2.

La capacità ottimale del condensatore del clipper video dipende dal β di Q_{16} - BC107. Maggiore è il β di Q_{16} , minore è la capacità ottimale di questo condensatore, generalmente tra 22 e 47 nF. Alcune fonti consigliano l'impiego di un diodo Schottky come clipper video D_{13} ; da esperimenti non ho però constatato alcuna differenza nel funzionamento dello stadio tra un diodo Schottky e un comunissimo 1N4148.

Infine devo menzionare un particolare trascurato nella descrizione su cq 7/82, che però è ben visibile dalle foto. Lo stadio finale **deve** essere costruito direttamente sullo zoccolo del CRT, soprattutto per minimizzare la capacità parassita del collegamento collettore Q_{20} (BF258) - catodo del



figura 2.
Particolare dello schema di figura 6, cq 7/82, pagina 63.

CRT. La banda passante del TV-monitor è in larga parte determinata da questa capacità parassita, suddivisa in circa 5 pF per il collettore di Q_{20} + 5 pF per il catodo del CRT + capacità del cablaggio! L'effetto negativo sulla banda passante può solo in parte essere compensato dai condensatori presenti sull'emettitore di Q_{20} .

* * *

Anche il **"Convertitore a microstrip"**, pubblicato su cq 9/82, è sensibile alle tolleranze dei componenti impiegati, in particolare dei transistori nel preamplificatore RF e nel mixer. Nonostante le caratteristiche pubblicate dalle Ditte costruttrici siano molto simili, ho riscontrato delle notevoli differenze tra il BFR90 di Marche varie, anche più di 3 dB nella cifra di rumore. Risultati buoni e stabili hanno dato invece i BFR34A della Siemens. Utilizzando i nuovi BFQ69 (anche Siemens) nel preamplificatore RF sono riuscito a ottenere un ulteriore miglioramento di circa 2 dB nella cifra di rumore rispetto ai BFR34A. Il BFQ69 è un ottimo transistor RF, ha un costo relativamente basso (circa 4k lire), sperimentalmente sono riuscito a ottenere ancora oltre 5 dB di guadagno a 4 GHz e a farlo oscillare oltre 6 GHz, sfortunatamente è però quasi irreperibile in Italia.

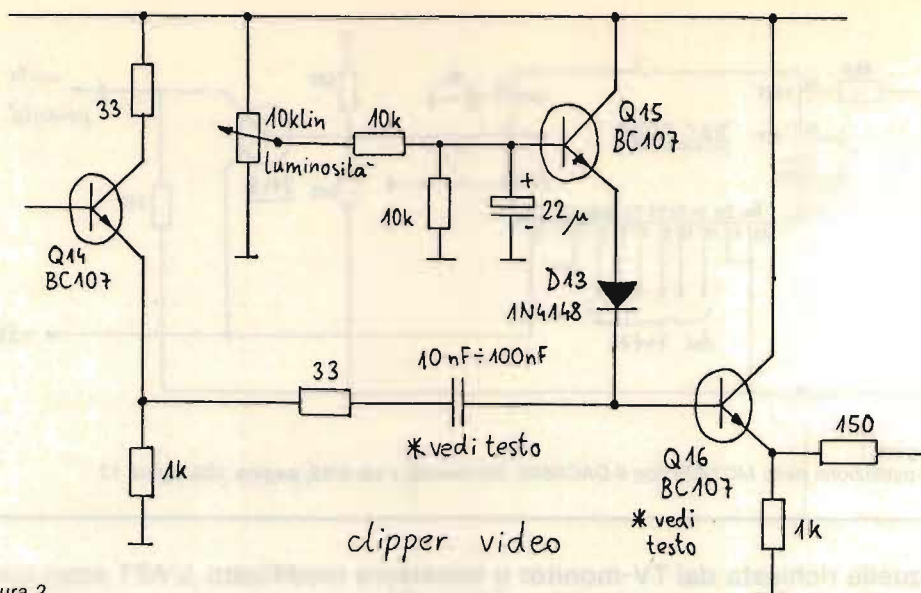
* * *

Per quanto questo articolo possa essere completo, esso certamente non può rispondere a tutte le vostre domande.

Potete telefonarmi direttamente per teleselezione al 00 38 65 21190 oppure scrivermi; ho sempre risposto a **tutte** le lettere pervenute.

Personalmente però preferisco le telefonate, poiché in cinque minuti di telefonata si possono dire molte più cose che non in una decina di lettere con il grande risparmio dell'attesa da parte vostra e tempo perso da parte

ma per scrivere le risposte.

È perfettamente inutile che inviate le vostre domande alla redazione della rivista invece che al mio indirizzo, non fate che aumentare il ritardo con il quale riceverete le risposte, considerando che la redazione poi deve ripedirle al mio indirizzo. Inoltre, se ci tenete a una risposta dettagliata, dimenticate le solite frasi di cordialità e concentrate invece il contenuto del vostro messaggio sul **vostro problema**:

ing. Matjaž Vidmar
Kidričeva 18/A
65000 Nova Gorica
Jugoslavia.

Infine devo dire che ho ricevuto anche molte proposte e/o richieste molto interessanti di articoli da pubblicare su **cq elettronica**, specialmente sul tema satelliti. Tempo libero permettendo, non mancherò di presentare queste e altre mie idee nuove sulla rivista. *****

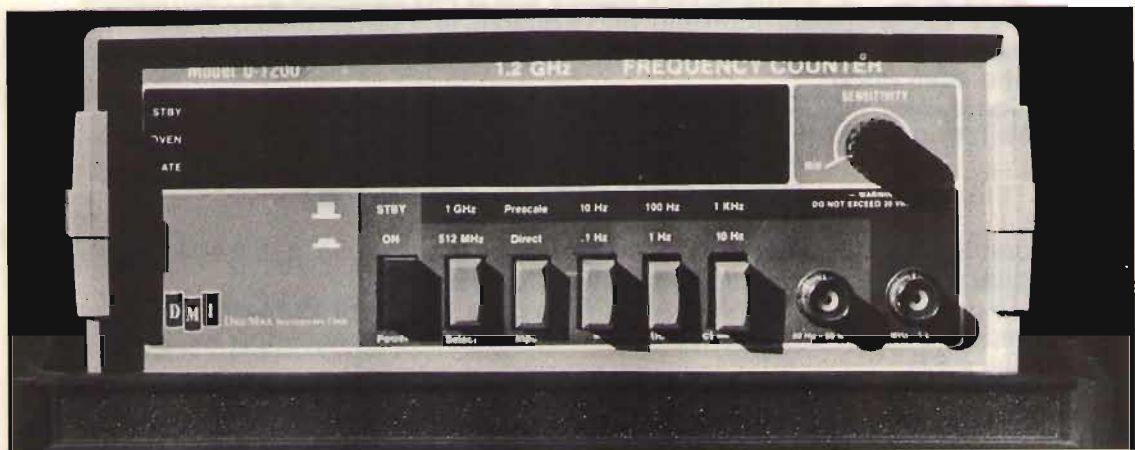

FREQUENZIMETRO mod. D-1200

Dati tecnici:

Max frequenza 1,4 GHz - **Risoluzione** 0,001 Hz - **Sensibilità** 5/60 mV regolabile -
Base dei tempi interna profess/termostabilizzata 0,02 ppm/°C - **Display** 10 cifre Led - **Uscita** a 10 MHz -
Limitatore a 512 MHz - **Dimensioni:** 22x9x23 cm.

DMI (USA) Distributore Ufficiale per l'Italia:

EMAX & ESAM s.c. a r.l.

recapito postale: **C.P. 168 - 91022 CASTELVETRANO**

Sede sociale: **via Garibaldi 22 - 91022 CASTELVETRANO**

telefono: **(0924) 44574** - Depositi, zona ind. Palermo/Brancaccio

EMAX distribuisce: DMI - CIRCOLEX - URAGAN - AC/DC



14KOZ, Maurizio Mazzotti
via Andrea Costa 43
Santarcangelo di Romagna (FO)

☎ 0541/932072

© copyright cq elettronica 1983

95esima insalata

Oggi mi voglio sfogare, vi voglio servire un'insalata così mista che più mista non si può neppure col candeggio (forse mi sbaglio con qualcos'altro però suona bene!).

Or dunque, miei diletta, dovete sapere che la mia passione per l'elettronica "vira" su certi pallini ricorrenti: filtri a quarzo, filtri senza quarzo, analizzatori di spettro, marchingegni insoliti e tutti all'insegna del "facciamo in modo che costi poco".

Come dite? Il ROMPICAX del mese? Dopo, dopo, abbiate pazienza! Mi fate perdere il filo, tenetevi stretti perché stavolta la sparo grossa:

COME REALIZZARE UN FILTRO

con larghezza di banda di 18 kHz a -3 dB alla frequenza di 9 MHz senza quarzi, senza Q-multiplier e senza helical-filter.

Ho detto 9 MHz, ma sarebbe la stessa cosa parlare di 10,7 che come ben sapete è un'altra frequenza ormai standardizzata su ricevitori FM, amatoriali e CB.

Il progetto è nato in seguito a una mia esigenza personale, dovevo ottenere una selettività, in un canale di media frequenza a 9 MHz, che non fosse troppo spinta (vedi filtri a quarzo) nè troppo larga da lasciar passare troppa roba.

Credetemi, non è stato immediato, anche se alla fine il circuito è risultato estremamente facile da realizzare con il ciarpame da fondo di cassetto che mi ritrovo un po' da tutte le parti del mio sgangherato laboratorio.

Per ottenere una larghezza di banda sufficientemente stretta è risaputo che bisogna affidarsi a diverse conversioni di frequenza verso il basso, infatti più è basso il valore di media frequenza, più è facile ottenere finestre di risposta strette con l'handicap di avere un oscillatore in più da tenere a bada e per logica conseguenza sacrificare alla selettività un tantino di stabilità. Fin qui nulla di trascendentale, queste cose le sanno anche i bimbi del Burundi. L'insolitezza di questo circuito è data dal fatto che, pur essendo basato sul principio della conversione con tanto di oscillatore, anche se quest'ultimo dovesse slittare di frequenza, non si potrebbe notare lo slittamento neanche confrontandolo con il più severo BFO!

Non scherzo, ora ve lo illustro, poi, calcolatrice alla mano, vi dimostro la veridicità dei fatti.

Si parte con un segnale d'ingresso a 9 MHz, questi entra in un circuito di conversione con uscita a 455 kHz (tanto per rimanere sempre su valori standard) da qui passa in un altro circuito di conversione che lo riporta al valore iniziale di 9 MHz. L'oscillatore del primo convertitore lavora a $9 - 0,455 = 8,545$ MHz, senonché anche l'oscillatore del secondo circuito di conversione per riconvertire il segnale al valore iniziale di 9 MHz deve lavorare su 8,545 MHz ed è intuitivo in quanto $8,545 + 0,455 = 9$ MHz.

In prima conversione si sfrutta il battimento differenza mentre in seconda si sfrutta il battimento somma. Dati i valori citati, è chiaro che per entrambe le conversioni viene sfruttato lo stesso oscillatore il quale, per non creare accoppiamenti fra ingresso e uscita, deve essere provvisto di due emitter-followers, totale 5 transistori.

Passiamo alla malaugurata ipotesi di uno slittamento di oscillatore pari a 5 kHz verso il basso: $8,545 - 0,005 = 8,540$ MHz che per battimento differenza con i 9 MHz d'ingresso darà un valore di 0,460 MHz, segnale ancora accettato dalla media a 455 kHz, in seconda conversione avremo quindi 8,540 che batte per somma con 0,460 ripristinando ancora il valore iniziale a 9 MHz, se lo slittamento dovesse avvenire verso l'alto di 5 kHz la sequenza matematica diventerebbe la seguente: $8,545 + 0,005 = 8,550$, per sottrazione a 9 = 450 kHz che per somma a 8,550 ritorna a 9 MHz e il gioco è fatto.

Assodato che nulla accade ai danni della stabilità, soffermiamoci su quali anomalie andiamo incontro se l'oscillatore dovesse slittare oltre limiti osceni, beh, se ciò avvenisse, si noterebbe una diminuzione di uscita dovuta al fatto che le medie frequenze tarate al valor centrale di 455 kHz non lascerebbero passare facilmente i prodotti di conversione cadenti fuori finestra, ciò comunque è impensabile anche per variazioni della temperatura ambientale di parecchi gradi centigradi, diciamo di lasciare un margine di riscaldamento pari a 5 minuti, poi son solo rose e fiori.

La curva di risposta da me visualizzata rispondeva a un fattore di forma migliore di 5, il ché equivale a 18 kHz a -3 dB e meno di 90 kHz a -60 dB, con un solo circuito d'ingresso accordato a 9 MHz la risposta d'immagine era a -40 dB, con due circuiti accordati si stava sotto i -60 e con quattro circuiti accordati l'immagine si perdeva fra l'erba dello spettroscopio, volendo evitare i quattro circuiti si può pensare a un filtro serie tipo notch accordato sul valore di immagine raggiungendo così un bel -70 dB. Il guadagno dell'intero sistema è di 5 dB; volendolo portare a livello unitario basta connettere in uscita un trimmeruzzo da una trentina di picofarad e regolare questi all'uopo.

Nel caso si volessero ottenere diverse prestazioni, e qui mi riferisco alla larghezza di banda, o si regolano i due circuiti accordati a 455 kHz su 450 e 460 (ottenendo una larghezza maggiore di circa 10 kHz) o si frappongono altri stadi accoppiati con condensatore in testa e accordati con scarti di 5 kHz ciascuno, in tal modo il guadagno scende a circa -5 dB tuttavia poi è facile amplificare questa perdita e così facendo si possono ottenere le larghezze di banda adeguate alla ricezione dei Meteosat. Si può anche adottare un valore diverso da 455 kHz, che so, 1.600 kHz, per ottenere larghezze maggiori, io personalmente ho usato le 455 perché se ne trovano dappertutto e pur non avendo sperimentato altri valori penso che il circuito non debba subire nessuna modifica (tranne che per il valore dell'oscillatore, ovvio!). Le medie frequenze a 9 MHz, e così dicasi per il prototipo d'oscillatore, sono state ricavate dalle usuali medie a 10,7 MHz con l'aggiunta in parallelo di capacità sull'ordine dei 39 pF.

Per una buona riuscita dell'insieme consiglio di non discostarsi dai valori dei componenti, in particolare per i condensatori, causa perdite delle caratteristiche già citate.

Per la **taratura**, a meno che non si abbiano esigenze diverse dalle mie o del tutto particolari, basta ruotare i nuclei per la massima uscita con l'avvertenza di tenere l'oscillatore locale a frequenza più bassa di 9 MHz, gli stessi risultati si possono ottenere anche a frequenza più alta, ad esempio oscillatore a 9,455, però ho notato che in tal modo si corre il rischio di amplificare anche parte dell'oscillatore locale, cosa dannosa agli effetti del contenuto spettrale in uscita, ricordo che in termini di kHz sia 8.545 che 9.455 distano ugualmente di 455 kHz dal valore centrale, però in termini di percentuale 8.545 risulta più distante! Occhio!!

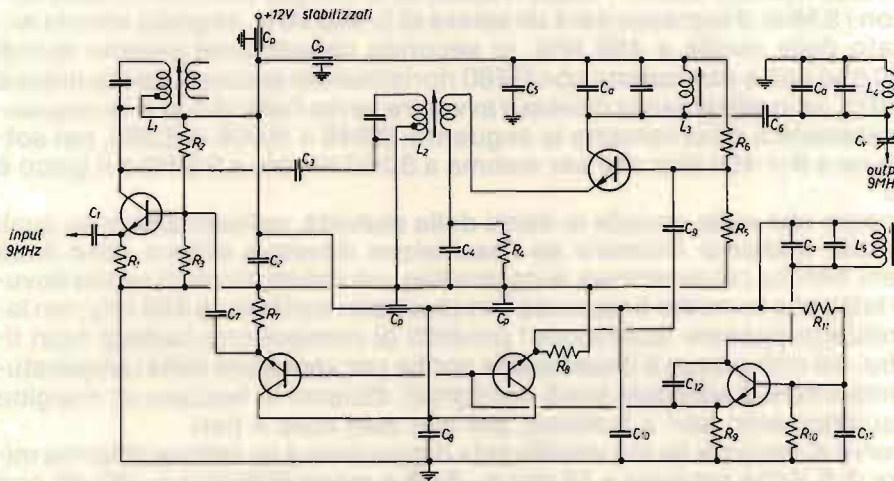

C ₁	100 nF	R ₁	3,9 kΩ	L ₁	MF a 455 kHz
C ₂	50 nF	R ₂	8,2 kΩ	L ₂	come L ₁
C ₃	47 pF	R ₃	2,2 kΩ	L ₃	MF a 10,7 MHz
C ₄	50 nF	R ₄	2,2 kΩ	L ₄	come L ₃
C ₅	50 nF	R ₅	1,2 kΩ	L ₅	come L ₃
C ₆	7 pF	R ₆	5,6 kΩ	Tutti i transistori sono BC109	
C ₇	470 pF	R ₇	680 Ω	L ₃ e L ₄ devono risonare a 9 MHz	
C ₈	50 nF	R ₈	680 Ω	L ₅ deve oscillare a 8,545 MHz	
C ₉	330 pF	R ₉	1,2 kΩ	I condensatori in parallelo alle L non menzionati sono già posti in parallelo alle medie frequenze stesse.	
C ₁₀	50 nF	R ₁₀	2,2 kΩ		
C ₁₁	50 nF	R ₁₁	8,2 kΩ		
C ₁₂	150 pF				
C _a	39 pF				
C _v	3 ÷ 30 pF				
C _p	condensatori passanti di capacità oltre i 1.000 pF				

Per un mantenimento delle caratteristiche citate consiglio l'uso di un contenitore metallico con scomparti separati, come potete osservare dalla foto, nel mio caso ho eseguito il montaggio (montaggio frettoloso e pasticciatura per la fretta di poter provare il funzionamento) in un contenitore Teko (reperibile anche nelle migliori farmacie!) schermato in maniera opportuna in quattro scomparti.

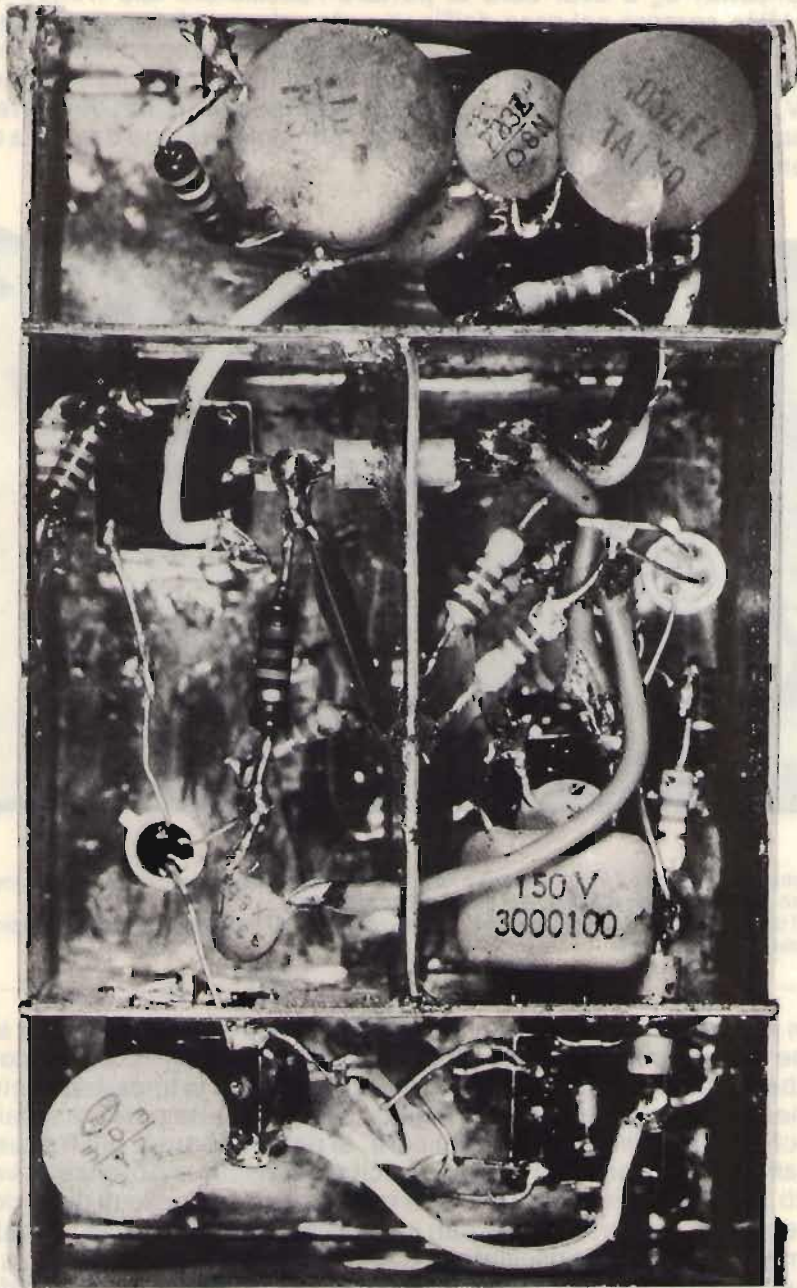

*La presente al solo scopo di dimostrare che di questi aggeggi almeno il prototipo esiste.
La foto è brutta, ma il montaggio originale è anche peggio!*

Dal momento che sia l'ingresso che l'uscita prevedono un segnale a ugual frequenza, è altresì consigliabile trasferire l'input e l'output con del cavetto schermato. Volendo lavorare alla frequenza di 10,7 MHz basta eliminare i condensatori C_a e aver cura di portare l'oscillatore alla frequenza di 10,245 MHz, sempre nel caso dell'inalterato valore di frequenza intermedia pari a 455 kHz. La dinamica del "convertitore/filtro/convertitore" è limitata a 90 dBu più o meno qualche dB, il che significa un'uscita indistorta di 31,6 mV, di conseguenza, dato il guadagno unitario esso non deve avere in ingresso tensioni superiori al livello citato pena distorsione dovuta a compressione del segnale da filtrare.

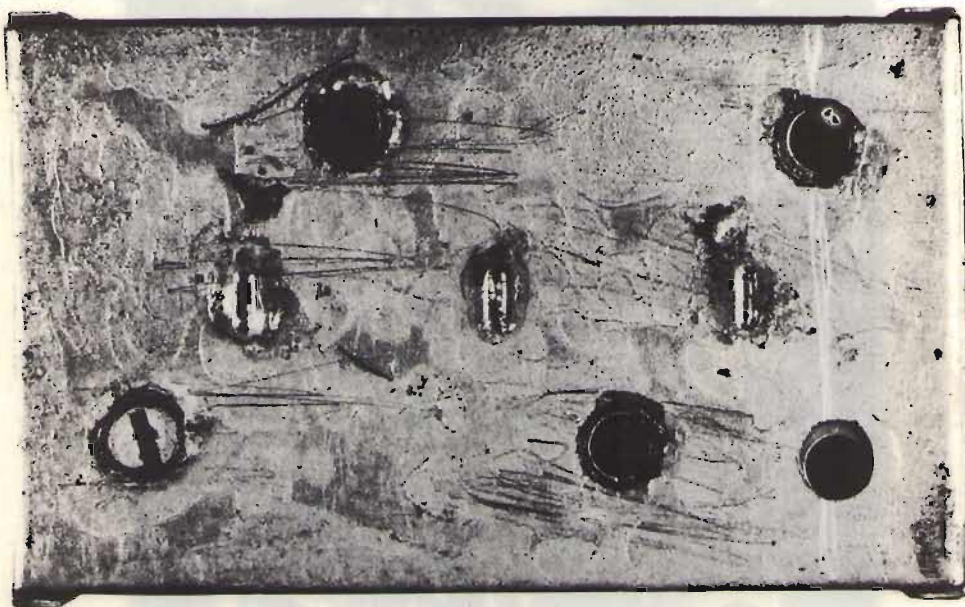

*Anche il retro non smentisce il fronte, è brutto e rigato (uno di questi giorni devo decidermi a non impiegare lo stesso contenitore per più di dodici montaggi sperimentali)...
Il buono di questa foto è che mostra come siano state alloggiare le medie frequenze e come si possano tarare anche a scatola chiusa.*

Per non confondere le idee, dal momento che ho abbinato 90 dBu a una tensione ben precisa, penso di far cosa gradita agli interessati proponendo la tabella di conversione fra decibel volt e watt per le impedenze più comunemente usate: 75 e 50 Ω . Ritengo doverosa questa parentesi dal momento che ultimamente in "zona misure" si ricorre sempre più frequentemente alle espressioni dBu e dBm per citare tensioni e potenze di valore assoluto. Si legge, ad esempio, che un modulatore ad anello di diodi richiede una eccitazione d'oscillatore pari a +7 dBm cosicché in base alla tabella possiamo dedurre che l'oscillatore deve poter fornire una potenza di 5 mW e nello stesso tempo è come dire che data l'impedenza d'uscita di tale oscillatore fissata a 50 Ω , ai suoi capi deve comparire una tensione di ben 500 mV RMS (RMS = valore efficace corrispondente a un valore di picco superiore di 1,41 volte e a un valore da picco a picco superiore di 2,82 volte, rammentando che 1,41 è la radice quadrata di 2 e che la legge è valida solo per segnali perfettamente sinusoidali).

Quando si parla di livelli assoluti riferiti a potenza, il numero che esprime i dB viene fatto precedere dal segno + o - mentre se ci si riferisce a micro o milli tensioni il segno + o - viene omesso a meno che non si voglia definire col valore dato un guadagno o una perdita. Pur non comparando in tabella è facile dedurre che il livello corrispondente a $1 \mu\text{V}$ è legato al valore di 0 dBu da non confondere con 0 dBm che corrisponde a circa 107 dBu !

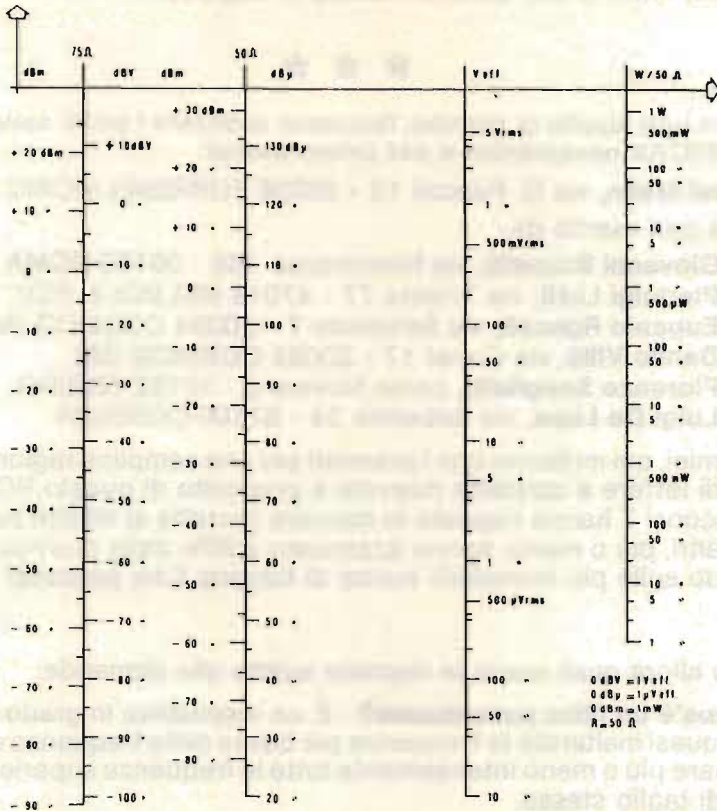

Dopo questa farfugliata ci rilassiamo o meglio ci relaxiamo col tanto atteso

ROMPICAX

Sempre sponsorizzato dalla magnanima et mecenatesca CTE International con vari e ricchi premi ecco che sto per partorire il 5° rompicax che non è una parolaccia come alcuni di voi intendon malignare bensì la formula rompicapo-relax. Il mese scorso ve l'ho buttata facile, ma questa volta vi voglio far imbufalire di brutto!

Per guadagnarvi il malloppo dovete indovinare che cosa c'è dentro questa scatola misteriosa che analizzata dall'esterno presenta queste caratteristiche:

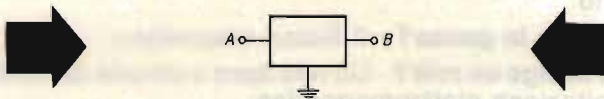

Misurando la resistenza fra i capi A e B si legge un valore di 50 Ω , ma anche misurando fra A e massa o fra B e massa si legge lo stesso valore resistivo, dato per scontato che la scatola non contiene una cella di attenuazione a P-greco con i rami resistivi a 75 Ω (sarebbe troppo facile!), che cosa mai ci sarà all'interno del diabolico scatolotto? La soluzione, facile e difficile allo stesso tempo, dovrà come sempre pervenirmi, possibilmente con cartolina postale, entro e non oltre la mesata in auge, OK?



E ora, con uno squillo di trombe, facciamo avanzare i prodi conquistatori del ROMPICAX novembrino e per primo avanzi:

Sergio Dal Molin, via G. Pascoli 13 - 36036 TORREBELVICINO (VI)
seguito a pari merito da

Giovanni Brunetti, via Nemorense 188 - 00199 ROMA
Pierluigi Lotti, via Trieste 77 - 47014 MELDOLA (FO)
Eugenio Roncali, via Salvemini 7 - 20094 CORSICO (MI)
Danilo Villà, via Curiel 17 - 20094 CORSICO (MI)
Fiorenzo Scaglietti, corso Novara 2 - 10152 TORINO
Luigi De Luca, via Sabotino 24 - 87100 COSENZA

Ragazzi miei, qui mi fermo con i premiati per una semplice ragione, su una caterva di lettere e cartoline ricevute a proposito di questo ROMPICAX, solo 7 diconsi 7 hanno risposto in maniera corretta al million per million. Tutti gli altri, più o meno, hanno azzeccato il 90% della plurima question scivolando sulle più incredibili bucce di banana. Che peccato!

Vediamo allora quali erano le risposte esatte alle domande:

1) Che cos'è un filtro passabasso? - È un dispositivo in grado di lasciar passare quasi inalterate le frequenze più basse della frequenza di taglio e di attenuare più o meno intensamente tutte le frequenze superiori alla frequenza di taglio stessa.

2) Che significa PLL? - Anello ad aggancio di fase, dall'inglese Phase-Locked-Loop.

3) Che cosa significa GMT? - È l'abbreviazione di Greenwich Meridian Time, in italiano ora solare al meridiano di Greenwich (vicino a Londra).

4) Che cosa significa watt o volt "RMS"? - Significa attribuire ai watt o ai volt il loro valore efficace per forma d'onda sinusoidali, dall'inglese abbreviato RMS = Roat Mean Square come dire valore medio alla radice quadrata di 2, o meglio, valore di picco diviso 1,41.

5) Cosa sono gli ultrasuoni? - Sono suoni di frequenza superiore alla percezione auditiva dell'orecchio umano.

6) Cosa vuol dire: quarzo "overtone"? - Vuol dire: quarzo tagliato in maniera da poter oscillare meccanicamente oltre che sulla sua frequenza fondamentale anche su multipli DISPARI di questa, dall'inglese, alla lettera, "sopra tono".

7) Cosa si misura in gauss? - Il flusso magnetico.

8) Che lavoro svolge un relè? - Un relè apre o chiude dei contatti per mezzo di una eccitazione elettromagnetica.

9) Disegnare quattro diodi collegati a ponte e quattro diodi collegati ad anello –

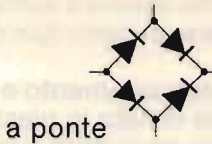

10) Disegnare un circuito risonante in serie e un circuito risonante in parallelo –

in serie

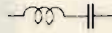

in parallelo



I maccheroni più "rigati" riguardavano i quarzi overtone, chi me li faceva buoni solo per la fondamentale, chi ci metteva in mezzo armoniche pari e dispari, chi addirittura mi proponeva schemi di stadi moltiplicatori; sulla storia poi dei watt e volt RMS c'è stata molta confusione, molti mi hanno parlato di watt come unità di misura della potenza trascurando l'RMS che in fondo era la cosa più importante, altri mi hanno elucubrato fantastiche teorie sull'alta fedeltà, per non parlare della storia degli ultrasuoni che mi è stata farcita con cani e pipistrelli, sul PLL in parecchi avete insistito sull'oscillatore a fase bloccata sul VCO senza dire la cosa più semplice: Phase-Locked-Loop e relativa traduzione. Sul filtro passabasso e sulle altre domande devo dire che siete stati tutti molto in gamba.

Non sono mancati i soliti ignoti che guarda caso le avevano azzeccate tutte e dico tutte dimenticando però di aggiungere l'indirizzo, ora io non avendo né pendoli da radioestesista né possedendo facoltà medianiche mi trovo nell'impossibilità di premiare questi signori.

È chiaro che ho dovuto scartare anche tutte quelle lettere o cartoline contenenti solo parte delle risposte.

Ho gradito molto alcune risposte, una riguardava il relè ed era stato definito come "amplificatore logico" e se ci pensate un po' è proprio una risposta esatta, l'altra riguardava il PLL definito come "antico circuito adottato ancor oggi sui televisori per agganciare l'oscillatore di deflessione orizzontale attraverso gli impulsi di sincronismo", nulla di più esatto! Anche se il circuito impiega solo un paio di diodi e alcune resistenze è proprio un vero PLL, io che riparo televisori da oltre vent'anni non ci avevo mai pensato e mi vergogno fino al rossore.

Non posso anticipare se i premi offerti dalla CTE sono ancora gli stessi delle puntate precedenti in quanto non li ho ancora ricevuti al momento in cui scrivo, tuttavia non si scosteranno dalla consueta regaliade, prometto, non appena li ricevo, **zzacchete**, li spedisco ai magnifici 7.

Ripeto ancora le norme di partecipazione: Scoprire cosa contiene il scatola, postarmi le risposte entro e non oltre la mesata, pregare San CTE che la pacchia duri a lungo e guardatevi la salute!

Per concludere questa 95esima insalata voglio propinarvi un qualcosa che come titolo potrebbe anche suonare così: **"LET'S TWIST AGAIN"**, rendendomi conto però della banalità, io il titolo non ce lo metto e vi parlo ugualmente del "twist" che come ben saprete, oltre che essere il nome di un ballo dei **miei** anni 20, è pure un modo per designare un certo tipo di condensatori a bassa capacità per usi particolari.

Alla lettera, **twist** si traduce con contorsione, attorcigliamento e nel nostro caso attorcigliamento di due spezzoncini di filo isolato in plastica dove i conduttori vanno a costituire le armature del condensatore e la plastica il dielettrico.

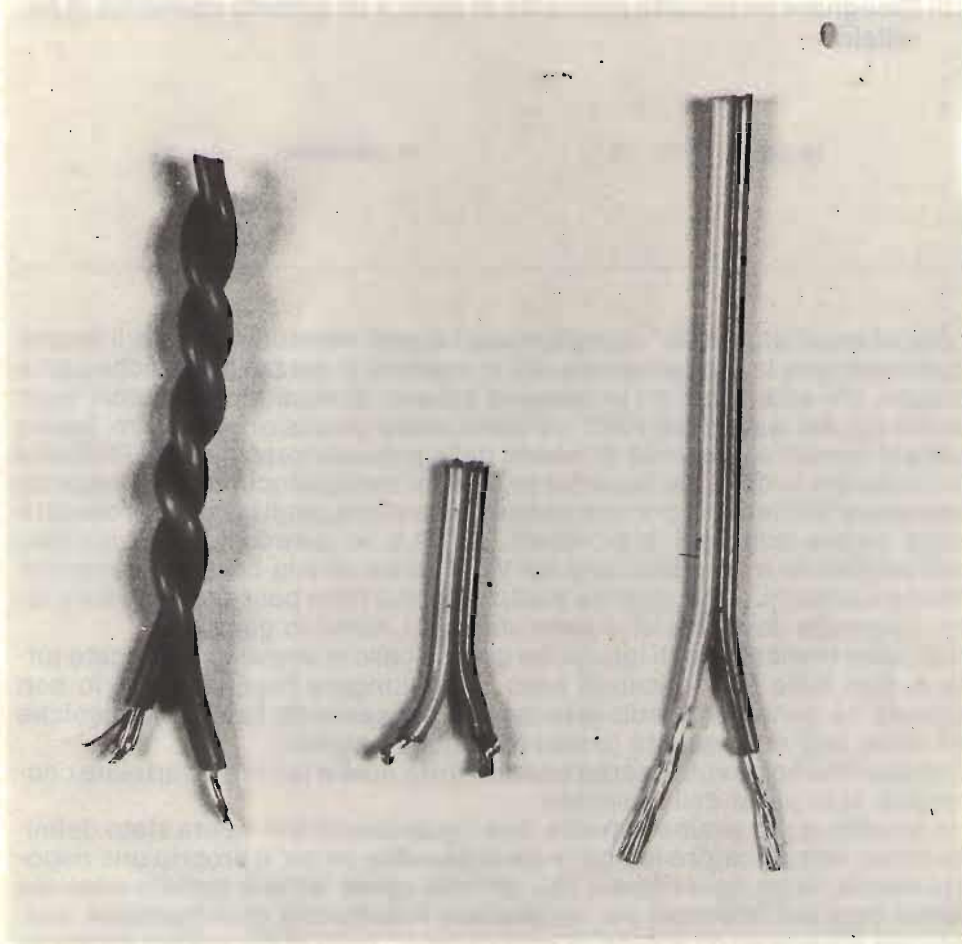

Questi condensatori che normalmente non superano i 3 o 4 pF trovano largo impiego nei circuiti sperimentali o anche definitivi in particolar modo dalle VHF in su o come elementi di accoppiamento lasco o come elementi di compensazione capacitiva a uso e consumo di circuiti risonanti o oscillanti. Lo svantaggio del twist è che la sua capacità oltre che dipendere dai conduttori e dalla loro lunghezza dipende anche dal numero di elicoidi per cui la precisione può anche andare a pallino specie quando si debbano costruire molti elementi uguali fra loro, inoltre l'inevitabile disattorcigliamento degli elicoidi dovuti alla elasticità della plastica può creare nel tempo

una leggera perdita di capacità, cosa che rende questi compensatori assai poco affidabili se considerati dal punto di vista della precisione. Attualmente è facile reperire sul mercato dell'elettronica della piattina multifilare e da questa è possibile ricavare dei condensatori che magari non potranno più essere chiamati twist, ma che presentano tutti i pregi del twist senza averne gli svantaggi garantendo altresì anche una notevole precisione e stabilità nel tempo, senza contare il fatto che ricorrendo a un certo artificio si possono costruire condensatori a bassa tolleranza e a bassissima capacità.

Per ottenere questi risultati è sufficiente prelevare dalla piattina multifilare due soli fili adiacenti di lunghezza pari a 50 cm esatti, indi misurare con un capacimetro la capacità esistente fra i due terminali, dividere il valore capacitivo ottenuto per 50 e conoscere così la capacità/cm. Contrariamente a quanto si potrebbe pensare di primo acchito, questi condensatori presentano ai loro capi una bassissima induttanza, in quanto questa viene ad essere distribuita **lungo** le armature e non in **serie** alle armature!! Da questo la ragione del loro largo impiego anche nelle UHF e oltre. Nei miei esperimenti li ho impiegati con successo in sostituzione a trimmers variando la capacità di questi con piccoli colpi di forbici atti a togliere frazioni di capacità, è chiaro che con questo metodo si corre il rischio di "spallare", d'altra parte però è anche facile ripristinare la faccenda sostituendo il "troppo accorciato" con un altro più lungo e ripetere l'operazione di accorciamento tenendosi in mente la lunghezza di optimum e quella di spallatura.

Nella foto sono visibili tre esemplari; il primo è un twist vero e proprio, gli altri due sono stati ricavati dalla piattina precedentemente citata e hanno un valore di 1,5 e 3,5 pF.

Dulcis in fundo, prelevando non due ma tre fili paralleli è possibile ricavare dei partitori capacitivi per adattare correttamente l'impedenza di accoppiamento fra uno stadio e l'altro come da schizzo:



condensatore a tre fili
(doppio)

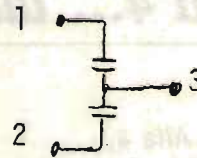

schema equivalente

Orbene, diamo termine alle mie elucubrazioni capacitive per dare spazio ad altri autori più intelligenti e meritevoli del sottoscritto anche perché non sono più in condizioni di poter scrivere in quanto sto tremando di fifa al pensiero dei vituperi che invierete al mio indirizzo quando saprete cosa c'è nello scatolotto del ROMPICAX. Attenti alla falsa pista sibillina! A tutti i solutori che mi insulteranno per aver capito il macchiavello vada il mio plauso condito da un cordialissimo abbraccio. Ciao a tutti e... alla prossima!

AVANTI con cq elettronica

i fratelli della costa

GESTA e AZIONI di MODERNI PIRATI
"ALLINEATI e... SCOPERTI" da... **alfa4**



Alfa 4... alias Pino Zàmboli

*"...Caro Alfa 4,
la tua "nave" è stata avvistata, credevamo fosse affondata nel mare della
frequenza, invece, molto probabilmente è stata solo una grande.... tempesta
che ti ha fatto perdere la rotta!
Noi, abbiamo continuato a navigare, come tanti altri vascelli, chiedendoci
sempre dove fosse finito il tuo.
Bisogna proprio dirlo, ci mancavi enormemente!..."*

Con le prime frasi della lunga lettera ricevuta subito dopo la pubblicazione
de "I FRATELLI DELLA COSTA" su **cq elettronica**, da parte degli amici del
R.C.W. di Padova, ho voluto iniziare questo nuovo articolo e penso che sia
stato il modo migliore e più tangibile per dimostrare che i FRATELLI DELLA
COSTA non erano solamente eroi fantasiosi di salgariana memoria, ma co-
stituivano un fenomeno della nostra società odierna.

I miei ringraziamenti più vivi vanno non solo agli amici del R.C.W. di Padova,
ma anche a tutti quelli che mi hanno scritto, direttamente al mio indirizzo o
alla redazione di **cq elettronica** affinché la rubrica potesse continuare: col-
go anzi l'occasione per scusarmi con tutti per la lunga interruzione causata
da problemi familiari.

Sinceramente devo dire che è stato un vero piacere leggere notizie dei vecchi amici o sentire telefonicamente la loro voce... poi in radio sono bastati pochi QSO e sono venuti fuori in tanti, più agguerriti che mai per i nostri futuri ARREMBAGGI!

Alcune considerazioni... sotto coperta

Da conoscenze personali e da altre acquisite in giro, so che ci sono persone che si dedicano al DX in CB metodicamente secondo alcune regole ben precise e organizzati con stazioni non indifferenti... diciamo da veri BIG! Molti altri, invece, collegano stazioni lontane occasionalmente, e con condizioni di lavoro abbastanza modeste. Chiaramente i risultati conseguiti sono generalmente in rapporto alle capacità operative, le apparecchiature, l'antenna, la posizione geografica.

Collegare la Spagna, il Portogallo, la Francia, il Belgio... è una cosa favolosa, per chi trasmette con 5 W-AM e come antenna una ground plane! Chiaramente per i BIG questi sono QSO da non prendere in nessuna considerazione... Però non bisogna trascurare questi amici... nel loro piccolo, fanno anche la loro parte! (certo possedendo 1 kW e la 6 elementi direttiva... altro che DX...).

I famosi PIERINI esistono anche qui; tutti quelli che tentando in tutti i modi di districarsi fra varie lingue (composte in "casa"...) e con fraseologie tutte singolari, fanno anche la loro parte...!

E anche questi hanno diritto al loro spazio.

Quelli che meritano una citazione tutta particolare, sono i BEST cioè tutti coloro che con modestissime apparecchiature e antenne a volte di fortuna... fanno QSO da far rabbrivire il più incallito DXer di qualsiasi banda! E ce ne sono tantissimi, "appollaiati" dietro l'apparato con le cuffie eternamente incollate sulle orecchie, aspettando il momento opportuno per poter colpire la propria preda (DX) quando gli altri danno spazio... e che soddisfazione quando si riesce a portare a termine un QSO in barba a tutti gli splatters, le portanti, il BIG che tenta di volarti sul capo, ecc.!

Le spingarde (apparecchiature per CB-DXers...)

Inizialmente con il diffondersi del fenomeno CB, si usavano solamente baracchini in AM a 23 canali; poi si cominciò con gli "intermezzi ALFA e BETA": nel '73 possedere un 11 ALFA era come avere la Maserati...

La SSB si conosceva, ma pochissimi la usavano: ci si ascoltava tanto bene in AM, che bisogno c'era di perdere la testa con quei maledetti CLARIFIER'S! QSO DX si facevano e, chiaramente, in AM sui canali bassi.

Poi vennero i famosi VFO e si cominciò a "espatriare" sopra e sotto.

Comparsi i famosi 46 ancora valvolari e poi transistorizzati (...chi non ricorda il famoso TENKO 46 T o i vari COMSTAT 25 B modificati...), si cominciò a stare strettini anche "fuori" i 23 canali; intanto i MAU-MAU del canale 16 si ascoltavano sempre più frequentemente e, quasi involontariamente, ci si accorse che in SSB si otteneva una certa selezione di segnali e si ascoltavano voci sempre più lontane.

Con sommo piacere ci si accorse che si potevano fare ottimi QSO-DX in SSB andando "lisci", con potenze modeste che in AM avrebbero "solleticato" solo l'amico locale... (con relativo risparmio sulle bollette ENEL!).

Oggi la situazione è molto diversa: la maggior parte del traffico viene fatta in SSB e, per andare di pari passo col tempo, si usano apparecchiature professionali.

Da un'indagine fatta fra i vari DXer, le condizioni di lavoro più comuni sono le seguenti:

BARACCHINI - Molti usano semplici baracchini in AM-SSB-FM (per la verità questo ultimo tipo di emissione è poco sfruttato) e amplificatore lineare. Per il numero dei canali, si parte da un minimo di 23 per arrivare alla sintonia continua e lettura digitale.

Le Marche, inutile elencarle: c'è solo l'imbarazzo della scelta... gli apparecchi presentano più o meno caratteristiche analoghe di funzionamento. Molti baracchini sono dei veri gioielli della tecnica (... e costano anche!) Altri, nonostante la diversa estetica esteriore, presentano all'interno lo stesso circuito stampato di base, sono più economici e tutti made in Japan o in Korea o in Hong Kong!

Ho incaricato un gruppo di amici DXer di provare i baracchini che vanno per la maggiore, ma non sul banco di un laboratorio... ma **in aria** per vedere come si comportano sotto diversi tipi di antenne e nelle più disparate condizioni di funzionamento e in presenza di splatters, forte QRM, QSB, intermodulazione, noise, presenza di rumori elettrici o prodotti da automobili (efficacia del NOISE BLANKER).

In un prossimo futuro pubblicherò i risultati ottenuti.

APPARATI PER BANDE RADIOAMATORI - Molti DXer usano apparati professionali per bande decametriche già predisposti per la 27 MHz e altre extra frequenze o facilmente modificabili. Le marche che vanno per la maggiore sono: TRIO-KENWOOD, DRAKE, ICOM, YAESU, e altre; la potenza di uscita generalmente varia dai 100 ai 300 W pep.

Quasi tutti gli apparati sono a stato solido; in alcuni solo il finale è realizzato con valvole e hanno l'accordo del pi-greco variabile; gli apparati con finale a transistori hanno uscita fissa, generalmente a 50 Ω e per trasmettere bisogna solamente schiacciare il pulsante del microfono, e si è in aria!

CQ CQ CQ Pierini

Da molti discorsi fatti "in aria" o ascoltati un po' in giro, esiste per moltissimi pierini una gran confusione in materia di modi di emissione (leggi AM e SSB) e sarà bene chiarire un poco le idee a molti che continuano a chiedermelo.

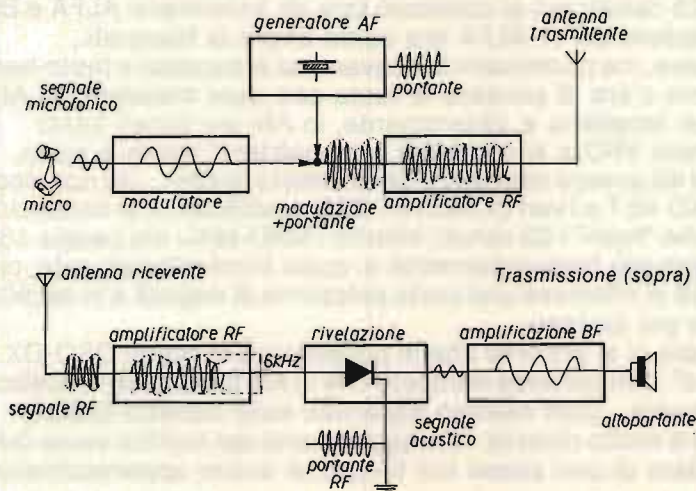

Prima di tutto sarà bene specificare che AM (**A**mplitude **M**odulation) significa MODULAZIONE DI AMPIEZZA e SSB (**S**ingle **S**ide **B**and) significa BAN-DA LATERALE UNICA che può essere inferiore (LSB: **L**ower **S**ide **B**and) e superiore (USB: **U**pper **S**ide **B**and).

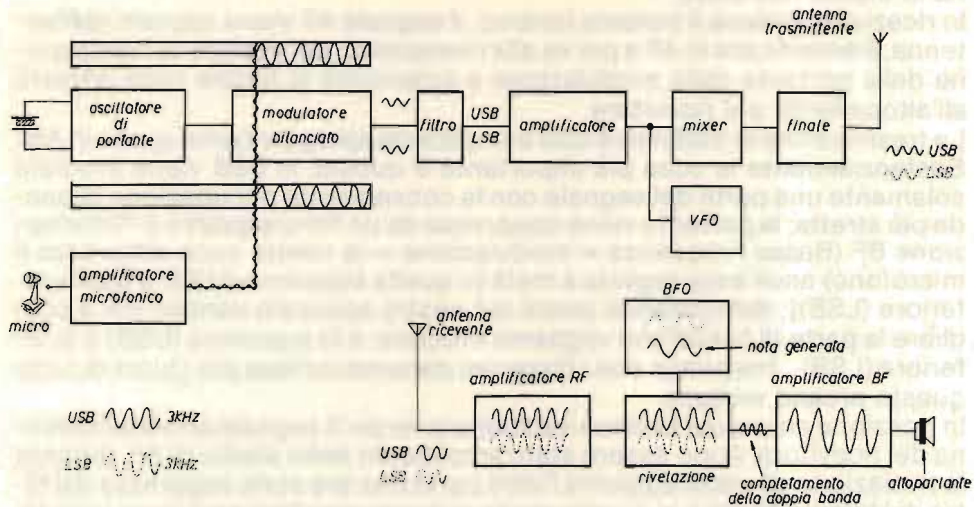

Trasmissione e ricezione SSB.

Gli apparecchi (volgarmente chiamati BARACCO, BARACCHINI, o BARACCONI...) si dividono essenzialmente in due categorie: quelli solo in AM (e a volte anche con FM) e quelli in AM + SSB (LSB e USB); alcuni tipi hanno tutti e tre i tipi di emissione AM-FM-SSB (USB/LSB).

Un apparato che è concepito solo per funzionare in AM o FM non potrà mai funzionare in SSB, come un apparato predisposto solo per funzionare in SSB non potrà mai funzionare in AM o FM. La ragione è molto semplice: usano due circuiti di funzionamento estremamente differenti. L'emissione in SSB è molto più difficile da ottenere rispetto a quella in AM e si impiegano materiali molto più costosi come ad esempio il filtro a cristallo. Un trasmettitore in AM o FM si può facilmente autocostruire, è un po' alla portata di quasi tutti quelli che sanno pasticciare con il saldatore e componenti elettronici, mentre assemblare e tarare un trasmettitore in SSB diventa veramente una cosa più ardua e per la taratura bisogna avere a disposizione almeno qualche strumento di misura professionale che non sia il solito tester.

La maggior parte dei baracchini per la SSB possono anche trasmettere in AM e FM con qualche "accorgimento" elettronico e sfruttando una parte dei loro circuiti elettrici già esistenti per la SSB.

Premesso questo, vediamo ora in che cosa consiste la differenza fra l'emissione AM e SSB.

La trasmissione in AM si compone di PORTANTE e MODULAZIONE; la portante, lo dice la parola stessa, serve a far irradiare nell'etere la nostra modulazione, cioè tutto quello che noi diciamo attraverso il microfono.

Il segnale in AM composto da PORTANTE e MODULAZIONE occupa una "larghezza di banda" di 6 kHz.

Fondamentalmente un trasmettitore AM si compone di un generatore di portante e di uno stadio modulatore; la nostra voce passa attraverso il microfono e viene amplificata dallo stadio modulatore; dopo essere stata amplificata, si unisce allo stadio di AF (generatore di portante ad ALTA FREQUENZA) e viene "portata" fuori attraverso il cavo coassiale e l'antenna la irradia nell'etere.

In ricezione avviene il sistema inverso: il segnale AF viene captato dall'antenna, è amplificato in AF e poi va alla rivelazione; qui avviene la separazione della portante dalla modulazione e solamente la nostra voce arriverà all'altoparlante del ricevitore.

La trasmissione in SSB non è così semplice da spiegare come quella in AM. Sostanzialmente la cosa più importante è questa: in SSB viene irradiata solamente una parte del segnale con la conseguente occupazione di banda più stretta; la portante viene soppressa da un filtro a quarzo e l'informazione BF (Bassa Frequenza = modulazione = la nostra voce attraverso il microfono) anch'essa tagliata a metà [o quella superiore (USB) o quella inferiore (LSB)]; dal comando posto sul nostro apparato saremo noi a scegliere la parte di banda che vogliamo irradiare: o la superiore (USB) o la inferiore (LSB)... ma penso che i disegneri daranno un'idea più chiara di tutto questo arcano mistero.

In ricezione anche qui avviene il sistema inverso: il segnale arriva all'antenna del ricevitore, dopo essere stato amplificato nello stadio di AF, durante la rivelazione gli viene aggiunta l'altra parte che era stata soppressa dal filtro del trasmettitore e in questo modo si ricompone l'informazione iniziale. Il circuito che permette di ricomporre il segnale del ricevitore è il BFO (**B**eat **F**requency **O**scillator), ma nei circuiti professionali si usa generalmente il RIVELATORE a PRODOTTO; il suo segnale unito a quello ricevuto SSB fa sì che al nostro orecchio la modulazione risulti comprensibile. Quante volte con il ricevitore commutato in AM avete ascoltato un segnale in SSB? Avete sentito sempre il classico e famosissimo "MAU-MAU" tipico di un segnale in SSB non demodulato perfettamente.

Fatta la commutazione giusta, tutto diventa intellegibile.

Una prossima volta vi parlerò dei vantaggi e svantaggi dei diversi modi di emissione.

INFO INFO INFO

TD 15 AX, TD 15 FN 27.990-995 Zuotte-Box 1691-Guatemala City, Guatemala (conferma con ritardo);

HAM 03 Alfonso 27.990 via Box 490, S. PEDRO SULA, Honduras (... si aspettano circa 8 mesi per ricevere la sua QSL...);

ZOILA, QRZ Saturno 27.995 via Box 4127 LIMA, Perù (conferma con panoramica).

Questi sono "arrembaggi" di **Valerio -CHARLIE ALFA-** da Roma che usa uno Yaesu FT DX 400 (very very old...!) 550 W input, 3 elementi yagi, microfono Turner 754 **non** amplificato!



VIENTO DEL ESTE 27.725 Pericles Brea, Box 2617, S. Domingo, Republica Dominicana;

RADIO MORGAN, op. Luciano Box 3389, Panama 4, Panama;

AC 135 Voice of the Cocos (Keelin) Islands.

Questi "arrembaggi" sono di **SKY 28, ANGELO** da Roma, agguerritissimo appartenente al club SKY, del quale parleremo una prossima volta. Le sue condizioni di traffico sono: INTEK SSB 801 + BELCOM LA 102 (100 W), antenna cubical quad 2 elementi, microfono Turner +3b nonché un sacco di cianfrusaglie varie fra le quali si "distinguono" vari accordatori, rosmetri... La frequenza monitor dello SKY club è 27.705 MHz LSB.

* * *

ZAIRE: Yankee 5 op. Tony da Kinshasa 27.975, 11,30.

CEUTA: 9 Ontario 27.665 LSB, 18,09.

MELILLA: Delta Charlie op. Xavier 27.805, 17,05.

INDONESIA: Sierra Wisky op. Edwin da Palembang, 27.935, 16,20.

FILIPPINE: Romeo Lima Alfa 707 da Manila 27.935, 10,15.

GIORDANIA: Romeo Tango op. Raed da Amman, can. 33 USB.

REP. SUDAFRICANA: Sabino 27.925 LSB, 16,22 (diceva di trasmettere da Bonagroupark una localita che non sono riuscito a trovare sul mio ottimo atlante).

Erano queste le "arrembate" di **I-AT-969, FRANCO** da Corigliano Scalo (CS).

E per questo mese, siamo in porto.

Salve, ciurma, il primo che ammaina la vela sarà appeso all'albero di maestra.

CE. S. E. ELETTRONICA

CENTRO SPERIMENTALE

Amm. Via Civitavecchia, 35
Tel (079) 276070 — 07100 SASSARI

TRANSISTOR MOTOROLA

	MHZ	W	lire		MHZ	W	lire		
2N6080	30	175	5	22.000	2N6083	30	175	30	27.000
2N6081	30	175	15	23.000	2N6084	30	175	40	29.000
2N6082	30	175	25	24.000	MRF317	30	108	100	86.000

offerta speciale **VALVOLA 4CX250B L. 97.000**

distributore transistor RF (TRW)

	MHZ	W			MHZ	W	
PT 9383	88	108	150	TPV 596	470	900	0,5
PT 9783	88	108	80	TPV 597	470	900	1
PT 9780	30	108	100	TPV 598	470	900	4
PT 9734	88	108	15	TPV 508	470	900	8

Telefoniamoci!

p.i. Marco Minotti

Anche se potrebbe trarvi in inganno, questa pagina non è di pubblicità di qualche Società telefonica ma è soltanto un invito ad essere sempre informati su qualche ultima "diavoleria" elettronica.

Tutto incominciò in una fredda notte d'inverno di un anno fà, l'ora tarda era dovuta alle tariffe ridottissime di quell'ora.

Dopo aver consumato le dita in quell'anziano combinatore ero quasi deciso ad abbandonare una tale impresa in cambio di un buon letto caldo, il prefisso 0434 ormai lo conoscevo a memoria.

All'improvviso un sibilo, una voce cominciò ad apparire dall'altra parte (!!!) ma questo successo fu illusorio: riuscii a scambiare solo dei brevi messaggi per il fatto che il segnale giungeva bassissimo, a momenti pensavo di essere quel radioamatore russo che ascoltò il famoso "SOS" di Nobile dal Polo, ma mi ricordai che in linea ci dovevano ben essere degli amplificatori, ma certamente erano calcolati quasi al limite e bastava che le condizioni atmosferiche non fossero propizie e l'attenuazione saliva alle stelle: forse dei problemi di selettori?

Beh, i tempi della bicoppia aerea sui pali di legno sono ormai passati, ma le comunicazioni in teleselezione lasciano a volte a desiderare.

Ecco allora in arrivo un bell'amplificatore telefonico semplice ed economico alla portata di tutti gli autocostruttori (dalla serie di telefilm: "Più semplice di così")...

Con questo circuito potrete finalmente udire la voce del vostro interlocutore-trice, infatti può capitare di avere una Lady lontana: vedi militare o ragazze conosciute in vacanza, a proposito spero che qualche ragazza legga queste pagine tanto per sfatare la leggenda dell'elettronica a solo uso e consumo degli uomini.

Il circuito utilizza un BC239C a cui fà seguito un 14 piedini "dual-in-line" LM380N e un etto scarso di condensatori e resistenze sono sufficienti per pilotare un altoparlante da 8 Ω .

Il tutto può essere racchiuso in una scatoletta di metallo completo di una pila da 9V che durerà parecchio tempo, infatti il circuito non consuma molto; per rendere il tutto portatile e utilizzabile al di fuori della propria casa basta applicare il captatore che si fissa a ventosa e regolare il volume.

Può servire anche a chi svolge un'attività commerciale per potersi allontanare per scrivere un elenco, per discutere con un collega sulla telefonata, e infine per andare in diretta con una telefonata, dai microfoni di qualche emittente in FM.

CIRCUITO ELETTRICO

Il captatore capta il segnale proveniente da una capsula ricevente e lo applica tramite un condensatore da 2,2 μF a un BC239C che funge da stadio cuscinetto, come adattatore d'impedenza una resistenza da 4,7 M Ω posta tra collettore e base provvede alla sua polarizzazione; il segnale viene applicato tramite un altro condensatore da 100 nF a un estremo di un potenziometro logaritmico da 470 k Ω che serve per regolare l'amplificazione del circuito.

figura 1
Schema elettrico.

R_1	4,7 M Ω
R_2	33 k Ω
R_3	470 k Ω , potenziometro logaritmico
R_4	1,2 k Ω
$(R_1, R_2, R_4 \text{ da } 1/4 \text{ W})$	
C_1	2,2 μF , 12 V, elettrolitico
C_2, C_3	100 nF, poliestere
C_4	330 pF, ceramico
C_5	47 μF , 12 V, elettrolitico
C_6, C_7	100 μF , 12 V, elettrolitici
Q_1	BC239C
X_1	LM380N
1	captatore per telefono, a ventosa
1	altoparlante 8 Ω
1	zoccolo (7+7) piedini
1	batteria 9 V
1	scatola contenitrice metallica tipo TEKO

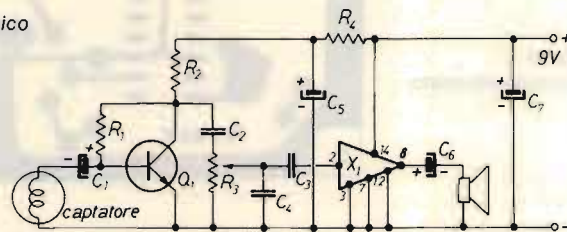

Il segnale procede tramite un condensatore da 100 nF al piedino 2 d'ingresso di un LM380N che è un amplificatore operazionale. L'uscita è prelevata dal piedino 8 e applicata per mezzo di un condensatore elettrolitico da 100 μF all'altoparlante. Il piedino 14 dell'integrato è di alimentazione proveniente dalla batteria o tramite un alimentatore esterno che deve essere stabilizzato. I piedini 3-7-12 sono collegati a massa.

MONTAGGIO e REALIZZAZIONE

Il montaggio non presenta difficoltà nella sua realizzazione e può essere effettuato anche su una basetta a punti, collegando i terminali dei componenti con brevi pezzi di terminali di resistenze, che non devono essere ossidati.

I condensatori elettrolitici vanno montati tenendo conto della polarità, in quelli a montaggio orizzontale vi è una tacca in corrispondenza del positivo, in quelli a montaggio verticale vi è indicata la polarità; la tensione di lavoro deve essere maggiore di 12 V.

Bisogna prestare attenzione all'integrato per non montarlo all'inverso perché provocheremmo una sua quasi certa distruzione quindi attenzione alla tacca di riferimento!

Il tutto troverà posto in una scatola tipo TEK0 in cui verranno praticati dei fori in corrispondenza dell'altoparlante, il potenziometro verrà applicato sullo chassis frontale e tramite un passacavo uscirà il filo del captatore SCHERMATO; nella scatola troverà posto la pila da 9 V o verrà applicato un jack per l'alimentazione esterna.

Attenzione ai terminali del transistor rispetto alla sua tacca di riferimento. Cercate soprattutto di fare un cablaggio estetico: non lo montate dentro delle scatole "ex tonno" perché rovinereste il circuito rendendolo "casa-reccio".

figura 2
Circuito stampato.



figura 3
Cablaggio.

Se avrete seguito i miei consigli, il circuito dovrebbe funzionare ottimamente una volta collegato alla pila e a una comunicazione telefonica; per chi ha problemi, consiglio di ricontrollare il circuito da capo e poi a scelta iscriversi a una corsa Tris come cavallo o partecipare a un film come Fantozzi, beh, scherzi a parte, se hai problemi, tu mi scrivi e io cercherò come sempre di risolvere ogni tuo problema (mandandomi un francobollo per la risposta!).

Io sono da poco in esilio nel Parco nazionale dello Stelvio a causa di una bolletta salata giuntami; qui non avrò problemi di linea, fa un po' freddo ma il servizio di piccioni express è molto puntuale: penso che prima o poi mi deciderò a ritornare al sud, stambecchi permettendo, e poi, sapete, non vedo l'ora di fare una telefonata....

Ulanis Uliuetti

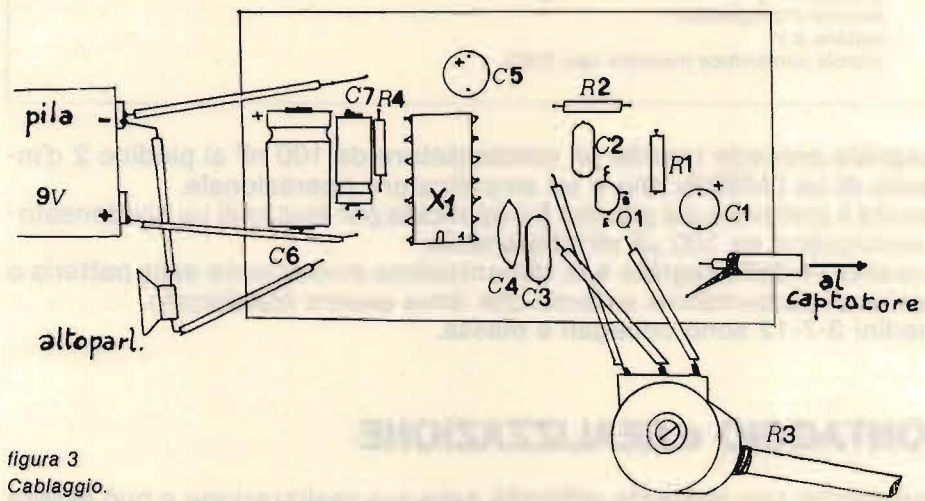
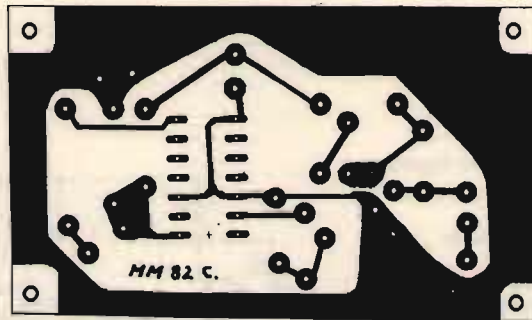
CIAO!!!

MAREL ELETTRONICA Via Matteotti, 51 - 13062 Candelo (VC) - Tel. 015/538171

- FR 7A** **RICEVITORE PROGRAMMABILE** - Passi da 10 KHz, copertura da 87 a 108 MHz, altre frequenze a richiesta. Sui commutatori di programmazione compare la frequenza di ricezione. Uscita per strumenti di livello R.F. e di centro. In unione a FG 7A oppure FG 7B costituisce un ponte radio dalle caratteristiche esclusive. Alimentazione 12,5 V protetta.
- FS 7A** **SINTETIZZATORE** - Per ricevitore in passi da 10 KHz. Alimentazione 12,5 V protetta.
- FG 7A** **ECCITATORE FM** - Passi da 10 KHz, copertura da 87 a 108 MHz, altre frequenze a richiesta. Durante la stabilizzazione della frequenza, spegnimento della portante e relativo LED di segnalazione. Uscita con filtro passa basso da 100 mW regolabili. Alimentazione protetta 12,5 V, 0,8 A.
- FG 7B** **ECCITATORE FM** - Economico. Passi da 10 KHz, copertura da 87 a 108 MHz, altre frequenze a richiesta. LED di segnalazione durante la stabilizzazione della frequenza. Alimentazione protetta 12,5 V, 0,6 A.
- FE 7A** **CODIFICATORE STEREOFONICO QUARZATO** - Banda passante delimitata da filtri attivi. Uscite per strumenti di livello. Alimentazione protetta 12,5 V, 0,15 A.
- FA 15 W** **AMPLIFICATORE LARGA BANDA** - Ingresso 100 mW, uscita max. 15 W, regolabili. Alimentazione 12,5 V, 2,5 A. Filtro passa basso in uscita.
- FA 30 W** **AMPLIFICATORE LARGA BANDA** - Ingresso 100 mW, uscita max. 30 W, regolabili. Alimentazione 12,5 V, 5 A. Filtro passa basso in uscita.
- FA 80 W** **AMPLIFICATORE LARGA BANDA** - Ingresso 12 W, uscita max. 80 W, regolabili. Alimentazione 28 V, 5 A. Filtro passa basso in uscita.
- FA 150 W** **AMPLIFICATORE LARGA BANDA** - Ingresso 25 W, uscita max. 160 W, regolabili. Alimentazione 36 V, 6 A. Filtro passa basso in uscita.
- FA 250 W** **AMPLIFICATORE LARGA BANDA** - Ingresso 10 W, uscita max. 300 W, regolabili. Alimentazione 36 V, 12 A. Filtro passa basso in uscita. Impiega 3 transistor, è completo di dissipatore.
- FL 7A/FL 7B** **FILTRI PASSA BASSO** - Da 100 e da 300 W max. con R.O.S. 1,5 - 1
- FP 5/FP 10** **ALIMENTATORI PROTETTI** - Da 5 e da 10 A. Campi di tensione da 10 a 14 V e da 21 a 29 V.
- FP 150/FP 250** **ALIMENTATORI** - Per FA 150 W e FA 250 W.

PER ULTERIORI INFORMAZIONI TELEFONATECI, TROVERETE UN TECNICO A VOSTRA DISPOSIZIONE

Eppur funziona!

Qualche suggerimento pratico per la cura rapida
dei montaggi riottosi

Fabio Veronese

Com'è lunga la strada che dall'idea, dalla voglia di realizzare un certo apparecchio, conduce ad avere dinanzi la basetta agognata, montata e funzionante!

Questo lungo e tormentato processo, che spesso resta, ahimè, incompiuto per i più disparati motivi (dalle ire funeste della consorte, alla necessità di dedicarsi con maggior impegno ai già pericolanti studi, a una inopinata partenza per la "naja", e chi più ne ha...), inizia di norma da una suggestione esterna: l'amico più esperto che giura e spergiura di aver ottenuto un brillantissimo risultato in poco tempo ("ma guarda che circuitino indovinato! E che, io non sarei per caso capace di far meglio di quello scimmiotto? Adesso ti faccio vedere io!"), all'obiettiva necessità di risolvere qualche piccolo o grande problemino personale di natura pratica. Si incomincia allora a frugare nella più o meno fornita biblioteca tecnica personale e, dopo aver scartabellato a destra e a manca per qualche oretta, zac! Ecco lo schema che fa per me.

Di qui all'inizio delle operazioni di convulso arraffamento del saldatore e dei materiali necessari alla realizzazione del (presunto) miracolo tecnologico, il passo è breve.

Dopo qualche tempo passato tra gli odorosi fumi della colofonia fusa, inframmezzato qua e là da gaudiosi intermezzi sonorizzati dai gridolini di dolore dovuti a qualche goccia di stagno finita sui polpastrelli, la Creatura è finalmente pronta per il fatidico collaudo.

Collegato il vecchio ma fido alimentatore, si dà tensione palpitando per la bramosia.

Nulla.

Il modulino, assemblato con tanto amore e con tanta devozione, e così carino a vedersi, se ne resta nella più totale inerzia. Trascorsa una decina di secondi, ad accrescere il nostro sgomento, un fil di fumo comincia a levarsi lieve lieve da un resistore...

Importanza della verifica preliminare di un circuito

Tutta questa filippica (che forse non si discosta più di tanto dalla triste realtà...) per porre in evidenza un lato abbastanza curioso della prassi comunemente adottata da noi sperimentatori nella messa in opera delle nostre realizzazioni: mentre dedichiamo di solito (e giustamente!) tutta la nostra buona volontà e la nostra attenzione alle fasi di selezione del circuito adatto e alla sua corretta realizzazione, siamo poi non poco trascurati quando, a lavoro ultimato, si tratti di rivedere il tutto per evitare le brutte

sorprese di cui parlavo poc'anzi.

Questo atteggiamento è indubbiamente spiegabilissimo, data l'ansietà che si ha allorchè si è prossimi a raccogliere il frutto delle proprie fatiche, ma ciò non significa che non si possano evitare molte delusioni, guai, spese supplementari modificando un tantino le nostre abitudini e ricavando, in definitiva, maggiori soddisfazioni dal nostro hobby.

Dicevamo, la revisione preliminare dei circuiti. Per quanto possa aver toccato con mano, i veri maestri di questa raffinata metodologia sono gli sperimentatori statunitensi, scrupolosissimi quando si tratta di non combinare pasticci e, soprattutto, di non gettare tempo e denaro inutilmente (un residuo genetico di qualche colòno scozzese del XVIII secolo?), e pertanto ho organizzato per i lettori di **cq** (e in particolare, come di consueto, per i Pierini, cui debbono sin d'ora entrare nel sangue le buone abitudini di lavoro...) un compendio delle più interessanti "spigolature" ricavato da quanto pubblicato in merito dalla più quotata letteratura tecnica... a stelle e strisce. Vediamocelo subito!

Come si salda sui circuiti stampati

"Prevenire è meglio che curare", dice un vecchio adagio.

La stragrande maggioranza dei montaggi proposti dalla letteratura tecnica moderna prevede l'impiego di un supporto plastico ramato, sia esso un vero e proprio circuito stampato, una millefori o una "Veroboard" a strisce; la saldatura sulle piste ramate, pur non essendo particolarmente difficoltosa e presentando il vantaggio di una incontestabile praticità, deve essere eseguita tenendo presenti a priori certi accorgimenti, che ci eviteranno il grosso fastidio di dover rimediare, ultimato il lavoro, ai pasticci combinati.

Come fare per saldare correttamente?

È presto detto:

- innanzitutto, impieghiamo sempre un saldatore ben caldo, con la punta accuratamente stagnata e nettata da ogni scoria carboniosa;
- inseriamo il componente da saldare negli appositi fori, divaricandone poi i terminali in modo che non possa sfuggire, e appoggiamo quindi la punta del saldatore **contemporaneamente** su uno dei terminali e sulla pista relativa;
- appoggiamo ora il filo di lega saldante dalla parte opposta del reoforo stesso, e lasciamo sciogliere lo stagno finché non si sia distribuito tutto attorno al terminale; allontaniamo il saldatore, lasciamo raffreddare per una diecina di secondi, poi tranciamo con un paio di tronchesine il conduttore in eccesso, trattenendone con le pinze a becco un'estremità per evitare che possa finirvi negli occhi. L'operazione può essere rifinita con l'eliminazione totale del terminale residuo emergente dallo stagno mediante un tronchesino per manicure.

Nonostante tutta la nostra buona volontà, può sempre capitare che qualche saldatura non riesca a dovere e non crei un buon contatto elettrico. Una sola saldatura che non va è più che sufficiente per impedire il funzionamento del circuito, e anche per procurarci altri seri guai. Appena si sia ultimato il lavoro di montaggio, si deve pertanto procedere senza indugi a una oculatissima verifica della qualità di **tutte** le saldature effettuate.

Vediamo, in figura 1, quali sono i più comuni difetti riscontrabili e come porvi rimedio.

A) Classico caso di saldatura "fredda": il saldatore è stato posato solo sul terminale da saldare, la pista è invece rimasta non riscaldata. Risultato: lo stagno fuso tende a risolidificarsi rapidamente in prossimità dello stampato, non vi aderisce e forma una goccia grossolana, al di sotto del quale si forma di solito uno strato di deossidante semicarbonizzato e pressoché isolante. Per rimediare, si deve riscaldare nuovamente la saldatura fino alla rifusione del materiale di apporto, aggiungendo, solo se necessario, una piccola quantità addizionale di stagno.



figura 1
Saldare sui circuiti stampati.

B) Tanto comune quanto insidioso, questo tipo di saldatura fredda deriva invece da un insufficiente grado di riscaldamento del terminale da saldare. La situazione è l'inverso della precedente: lo stagno aderisce bene alla pista stampata, ma non al reoforo, attorno al quale si deposita la solita colofonia, che impedisce la realizzazione della continuità elettrica. Questo difetto è spesso presente in connessioni apparentemente corrette, e si evidenzia sottoponendo a trazione il componente, dal lato della saldatura che si vuol controllare: se qualcosa non va, il terminale residuo scorrerà all'interno della saldatura. Il rimedio è identico a quello illustrato nel caso a).

C) Ed ecco finalmente come deve mostrarsi una saldatura eseguita a regola d'arte. Ramatura e terminale sono riscaldati entrambi adeguatamente, e lo stagno si diffonde uniformemente su di essi, formando un perfetto contatto elettrico.

Veniamo adesso a un grande nemico dei montaggi elettronici, specie delle più raffinate realizzazioni impieganti circuiti stampati a trama complessa, con molte piste sottili e vicinissime tra loro: i **ponticelli di stagno**. Nel riquadro **A** della figura 2 viene mostrato uno di questi furfantelli, mentre in **B** è mostrata la medesima saldatura, ben fatta.

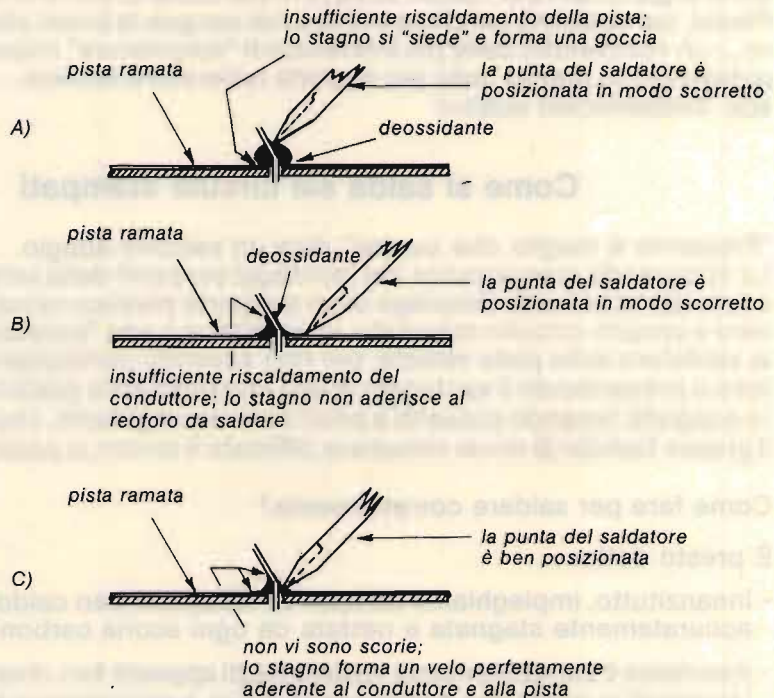

I ponticelli di stagno si formano, in generale:

- quando, saldando, si tocca un'altra saldatura molto vicina e appena effettuata;
- quando si impiega troppo stagno;
- quando, disimpegnando il saldatore da una connessione, lo si trascina sulle piste vicine.

Per evitare questi insidiosi inconvenienti, oltre a non creare le condizioni elencate, si devono immediatamente ricercare o rimuovere tutti i ponticelli che possono accidentalmente aver avuto luogo, e che potrebbero facilmente sfuggire a un successivo controllo visivo.

Per eliminare un ponticello, basta capovolgere la basetta e interporre tra le due connessioni cortocircuitate la punta del saldatore caldo: lo stagno in eccesso, fondendosi, effluirà su di essa risolvendo ogni difficoltà.

Sempre in tema di saldature, se a lavoro ultimato si notasse che il deossidante si fosse abbondantemente sparso tra le varie connessioni (occhio soprattutto ai piedini degli integrati!) formando depositi brunastri e appiccicosi, che alterano le proprietà elettriche del materiale costituente la basetta anche in modo sensibile, soprattutto per quanto riguarda le altissime frequenze, si potrà procedere alla loro rapida eliminazione come segue:

versato un dito di smacchiatore alla trielina in un bicchiere di vetro (non impiegate recipienti in plastica, di solito solubile nella trielina), ci si munisca di un vecchio spazzolino da denti, lo si immerga nel liquido e si strofini energicamente con esso il lato ramato della basetta. Prima che il solvente abbia tempo di asciugare, lo si asporti facendolo assorbire da un panno, e si ripeta la strigliata come indicato finché tutto il deossidante non sia stato completamente tolto. Due di queste passate fanno sparire come per magia anche le peggiori imbrattature dovute a leghe saldanti di scarsa qualità: si tenga presente che tutte queste operazioni vanno eseguite ben lontano da ogni fiamma aperta, sigarette comprese, poiché la trielina, come tutti i solventi organici, è altamente infiammabile.

Undici regole d'oro per la ricerca degli errori di montaggio

Fatte queste considerazioni preliminari sulle operazioni di saldatura e sulle relative verifiche, vediamo di esporre organicamente come ci si deve muovere allorché, completato il montaggio di un circuito, si voglia controllare il lavoro fatto, prima di procedere al collaudo vero e proprio.

Non ho detto **prima** a caso: specie lavorando con i dispositivi a semiconduttore, basta infatti applicare delle tensioni erranee in certi punti del circuito (dovute a uno o più errori, appunto) per pochi milionesimi di secondo, per veder partire costosi transistori e integrati, e avere grattacapi a non finire; ogni operazione di verifica, per essere realmente utile, deve dunque precedere il collegamento con qualsiasi circuito di alimentazione.

Il "checking" viene effettuato ripercorrendo a ritroso tutte le operazioni di montaggio; come criterio operativo generale si possono ad esempio adottare queste undici regole auree, suggerite dalla Heathkit, una delle Case statunitensi con più vetusta esperienza nel settore dei kits:

1. Verificare tutti i collegamenti filari tra lo stampato e gli eventuali comandi sul pannello frontale (potenziometri, commutatori, boccole, connettori, interruttori, variabili, etc.). Se il progetto è tratto da una Rivista ed è disponibile un piano di cablaggio, fate un segno colorato, sul disegno, in corrispondenza a ogni filo controllato. Se il cablaggio è assai complesso, può essere assai utile disporre di un amico che riveda per voi il lavoro fatto: chi non ha familiarità con l'apparecchiatura può accorgersi di qualche grosso errore a voi in precedenza sfuggito.
2. Assicuratevi che tra i fili cablati non siano rimasti presi pezzetti di terminali, gocce di stagno solidificate o altro materiale estraneo che potrebbe essere di disturbo al futuro funzionamento.
3. Verificate che nessuno dei terminali dei componenti montato sulla basetta sia stato accidentalmente interrotto; controllate anche che tutti i tratti di filo eccedenti dalle saldature siano stati opportunamente recisi, e che nessuno dei tronconi residui risulti piegato in modo tale da creare accidentali cortocircuiti.
4. La stragrande maggioranza dei progetti che non funzionano o funzionano male presenta **difetti di saldatura**.
Una incredibile quantità di fastidi può dunque essere evitata ricorrendo a uno scrupoloso esame delle saldature, secondo i suggerimenti dati poc'anzi; in questo caso, è meglio essere ipercritici e "ripassare" col saldatore ogni connessione che non vi convinca del tutto.
5. Esaminate minuziosamente il lato ramato della basetta per vedere che non esistano ponticelli di stagno tra le piste.

A componenti →

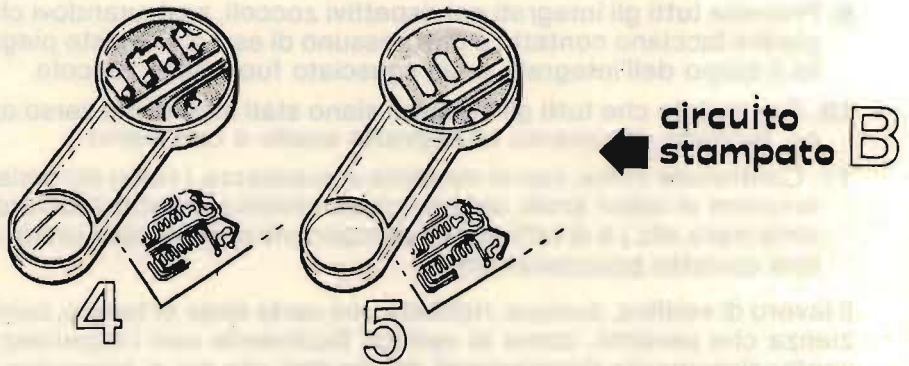
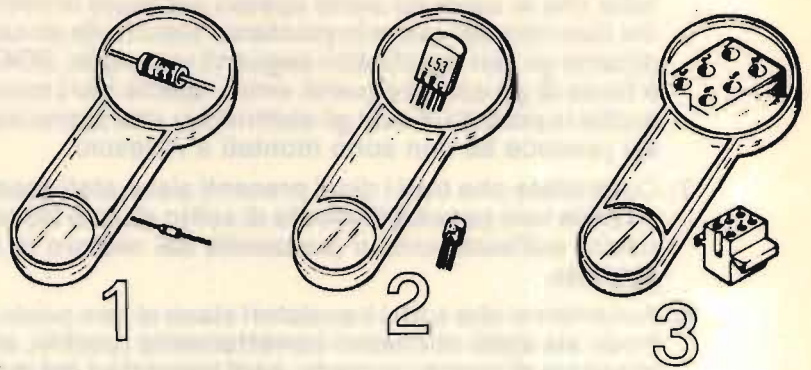

C varie →



figura 3
Verifiche circuitali mediante la lente d'ingrandimento (si veda commento al penultimo capoverso di pagina seguente).

6. Verificare attentamente i valori di tutti i condensatori presenti, assicurandovi che il componente giusto sia stato piazzato al posto giusto: il fatto che le capacità siano spesso espresse in microfarad, o con le prime due cifre del valore in picofarad seguito da un carattere numerico indicante gli zeri significativi seguenti (esempio: .0047 o 472 per 4700 pF) è fonte di grossi e frequenti errori, specie per i meno esperti. Verificate anche le polarità di tutti gli elettrolitici, che vanno incontro a una fine assai precoce se non sono montati a rovescio.
7. Controllate che tutti i diodi presenti siano stati assemblati al loro posto, e che la loro polarità (indicata di solito da una fascetta o da un punto di colore sull'involucro, in prossimità del reoforo di catodo) sia stata rispettata.
8. Accertatevi che tutti i transistori siano al loro posto, e che ciascun elettrodo sia stato connesso correttamente (occhio, anche qui è più facile sbagliare di quanto si creda: certi transistori del medesimo modello, ad esempio i BC237 - 238 - 239, ma prodotti in 'case' differenziate hanno diverse disposizioni degli elettrodi).
9. Premete tutti gli integrati nei rispettivi zoccoli, assicurandovi che tutti i piedini facciano contatto e che nessuno di essi sia rimasto piegato sotto il corpo dell'integrato o sia sgusciato fuori dallo zoccolo.
10. Controllate che tutti gli integrati siano stati inseriti nel verso opportuno, facendo riferimento all'apposito scalfio o cerchietto.
11. Controllate infine, con la massima accuratezza, i valori dei resistori (attenzione ai colori simili, del tipo rosso-violetto-arancio, blu-verde, marrone-nero, etc.) e di tutti gli altri componenti passivi, verificando anche il loro corretto posizionamento.

Il lavoro di verifica, dunque, richiede una certa dose di tempo, calma e pazienza che peraltro, come si verifica facilmente con l'esperienza, sono vantaggiosamente ricompensati dai risultati che poi si ottengono. È però possibile snellire questo iter, in qualche caso un po' noioso, munendosi di qualche accessorio che ci faciliti il compito; il più immediato e accessibile è indubbiamente una lente d'ingrandimento. Questa fedele compagna di ogni sperimentatore in gamba, la si può acquistare in cartoleria per pochi spiccioli, quando non se ne abbia già trovata una come sorpresa in qualche uovo di Pasqua: per i nostri scopi, infatti, una lente "professionale", da alta filatelia, è a mio parere abbastanza superflua, come lo sono i costosissimi elementi da tavolo, muniti di snodo e di illuminazione, utili solo quando si lavori continuativamente ed esclusivamente con circuiti stampati estremamente complessi, quali quelli di certe apparecchiature logiche e digitali di alto livello. Ad ogni modo, se la pecunia, beati voi, non vi manca...

Con una lente di ingrandimento si possono fare alcune cosette, alcune delle più interessanti sono schematizzate in figura 3; vediamo di che cosa si tratta:

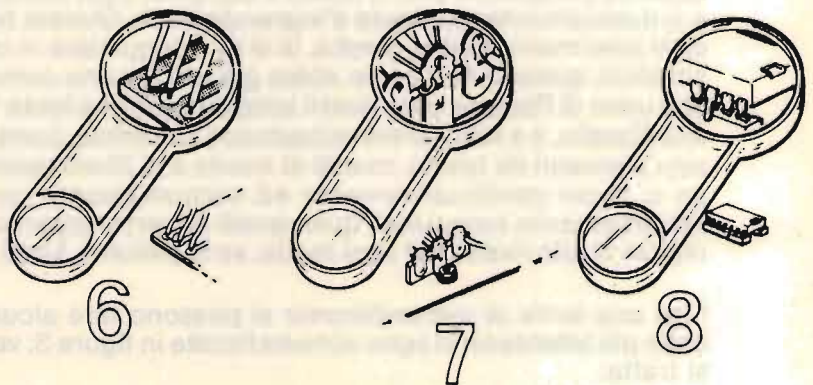
- per quanto riguarda i componenti, una lente è di notevole ausilio per non doversi cavar gli occhi ogni qualvolta si debba leggere la siglatura o ricercare la banda di riferimento di questi moderni, piccolissimi diodi e vari-caps (particolare 1), o identificare un transistor (2), o ancora leggere quei famigerati numeretti stampigliati su molti connettori multipolari e sui relativi pugs (3);

- la verifica delle saldature sugli stampati -specie le piccole e delicate connessioni degli integrati- si fa prima e meglio con una piccola lente (4) con la quale si rilevano anche le perfide imperfezioni delle piste (interruzioni capillari, sbavature, etc.) di solito del tutto invisibili a occhio nudo ma causa di molti disturbi "strani" e apparentemente irrimediabili (5);
- sempre in tema di quelle malvagie banalità che spesso turbano la tranquillità del nostro operare di sperimentatori, osserviamo infine come una buona lente sia utile per rilevare cortocircuiti dovuti a un filettino "scappato" da un cavetto di collegamento con anima a trecciola (6), per scoprire l'immane collegamento che ci siamo dimenticati di saldare al capocorda della spalletta d'ancoraggio (e poi magari manifestando un indignato stupore per il funzionamento "a singhiozzo": particolare 7), o infine per accorgerci che l'insolita docilità con la quale un integrato si era fatto calare nel suo zocchetto era dovuta al fatto che un piedino se n'è andato per i fatti propri (8).

Tenendo presenti i semplici principi elencati in queste pagine, si ha di norma la soddisfazione di veder partire a razzo quasi tutti i circuiti che si incontrano nella consueta pratica di laboratorio.

Naturalmente, le considerazioni fatte sono validissime anche se il modulo in prova è già stato alimentato, ma in tal caso si dovrà prendere in considerazione l'ipotesi che uno o più componenti possano essersi deteriorati, o passati a miglior vita (mi riferisco eminentemente ai semiconduttori), a causa dell'incauto cimento.

A monte di quanto esposto è stata anche fatta la tacita ipotesi che lo schema dal quale è derivato il montaggio fosse esente da errori e funzionante se ben realizzato. In altre parole: sceglietevi bene i circuiti che poi costruirete, altrimenti non vi funzioneranno neanche se piangerete in turcomanno. Chiaro? Allora,

BUON LAVORO!

TU 170-V



RTTY DECODER

LE MIGLIORI CARATTERISTICHE AL PREZZO PIU' COMPETITIVO IN ITALIA ED ESTERO • RICEVE VELOCITA' FINO A 110 BAUD IN ASCII E BAUDOT DECODIFICA SHIFT DA 160 A 900 HZ CON PARTICOLARI CARATTERISTICHE A 170 HZ (OM) COMPLETO DI USCITE ALTO E BASSO LIVELLO PER TELESCRIVENTE O VIDEO CONVERTER E MICROCOMPUTER USCITA AFSK PER TRASMISSIONE (170 HZ)

IL TU 170-V E' DISPONIBILE ANCHE CON SINTONIA A TUBO R.C. DA 1" STESSA DIMENSIONI L. 280.000
ATTENZIONE! RTTY CON COMPUTER "VIC-20"
 SONO DISPONIBILI PROGRAMMI Rx-Tx SU CASSETTA DA 3 E 8 K DI MEMORIA

FILTRI ATTIVI



RADIOELETRONICA
 di GIAQUINTO P. PAOLO

21100 VARESE - VIA MANIN 69 - TEL. 0332-224488

ULTERIORI INFORMAZIONI CON DEPLIANT A RICHIESTA

contatore universale multifunzione con il 7226A

Enea Pontiggia e Maurizio Zanelli

L'apparecchio che ci accingiamo a presentare è un contatore multifunzione di impostazione decisamente più che dilettantistica e dalle caratteristiche di tutto rispetto.

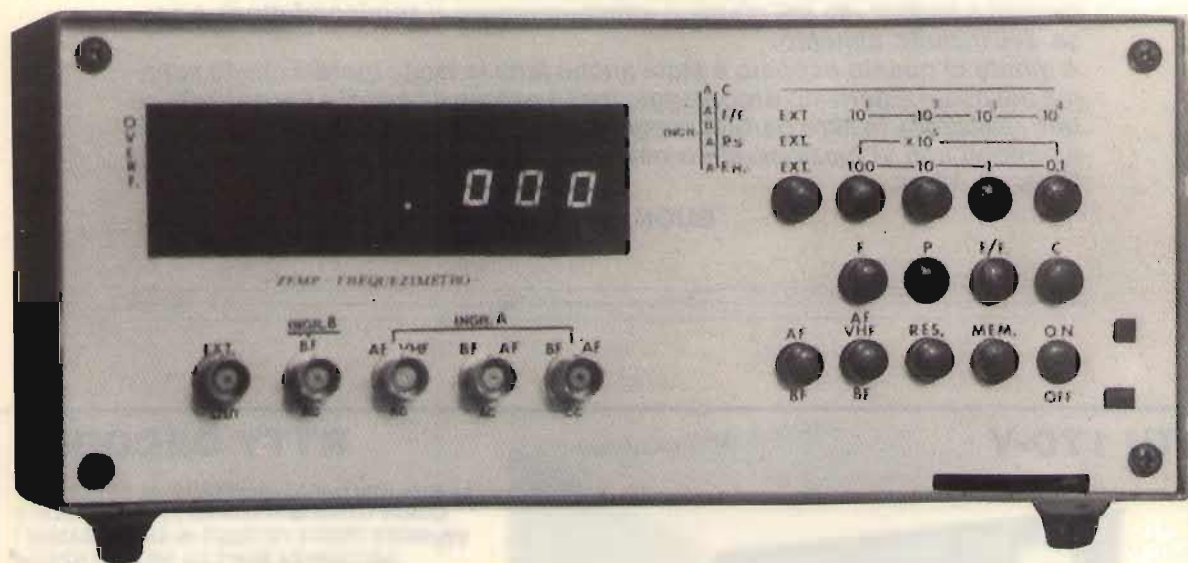

Ma cosa intendiamo per contatore multifunzione? Diremo che questa è l'evoluzione del noto tradizionale frequenzimetro al quale sono state aggiunte altre possibilità per renderlo uno strumento più versatile ed efficace, tale da soddisfare egregiamente le attese di un hobbista elettronico e, perché no, anche di chi si interessa di elettronica più professionalmente di un hobbista.

Ma vediamo di inquadrare un po' la realizzazione: tutto il sistema ruota attorno a un abbastanza recente chip di costruzione INTERSIL siglato 7226A, il quale contiene tutto ciò che costituisce la parte primaria, ovvero il contatore, la memoria, i divisori, il circuito di controllo, l'oscillatore, del nostro strumento, strumento che si compone anche di parti ausiliarie che hanno lo scopo di interfacciare l'IC con il mondo esterno, in modo da garantire la versatilità di cui parlavamo sopra. Le funzioni che ricaviamo dalla nostra utilizzazione di questo chip LSI sono quattro più una già prevista, possibile facendo dei cavallotti in filo e aggiungendo un commutatore sulla basetta B dei commutatori: frequenzimetro 0÷600 MHz con ingressi ad alta e bassa impedenza (circa 75 Ω), periodimetro, contatore di impulsi in ingresso, misuratore di rapporto tra le frequenze applicate in due ingressi A e B, dei quali l'ingresso B svolge la funzione di denominatore. La funzione prevista è quella di misuratore di intervallo, o di ritardo fra due segnali posti fra gli ingressi A e B.

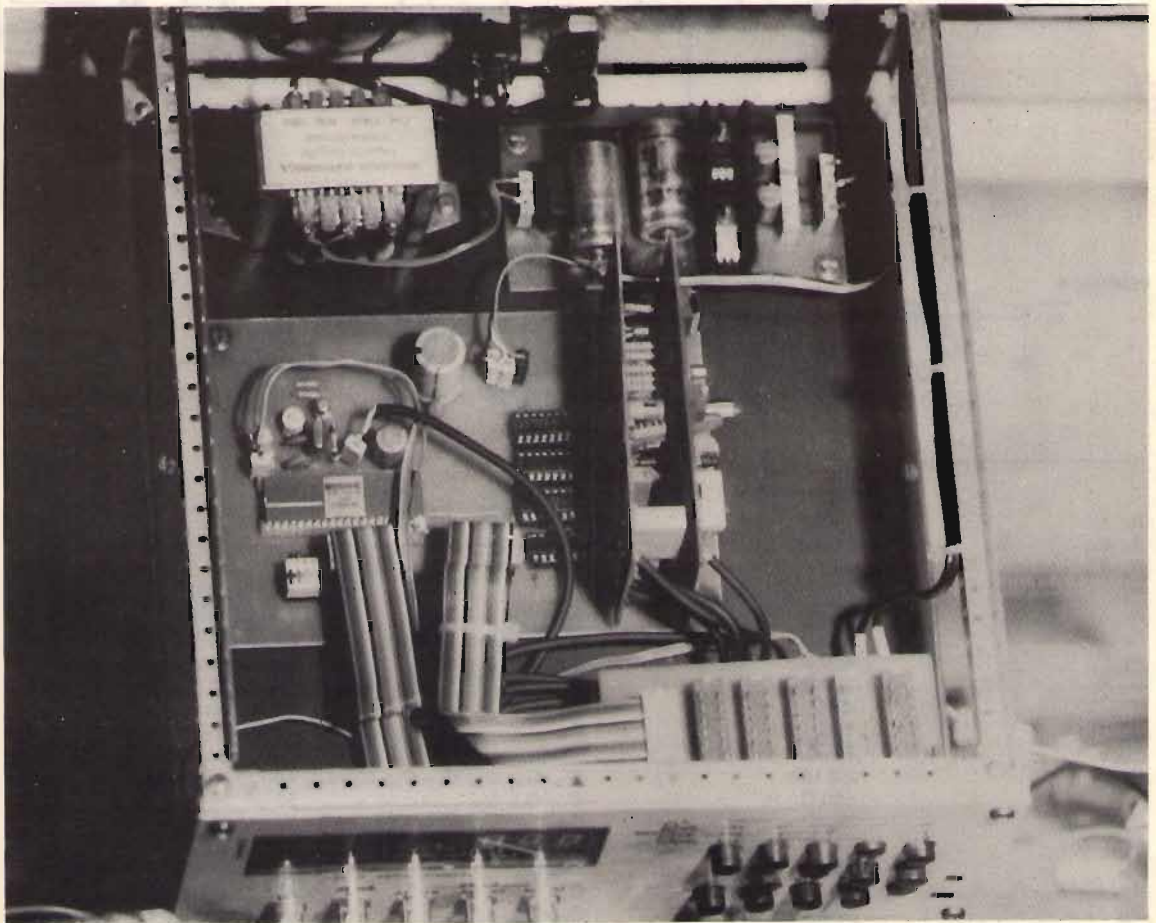

CONTATORE MULTIFUNZIONE UNIVERSALE
"ZEMP" ICM 7226A P.E. - Z.M.

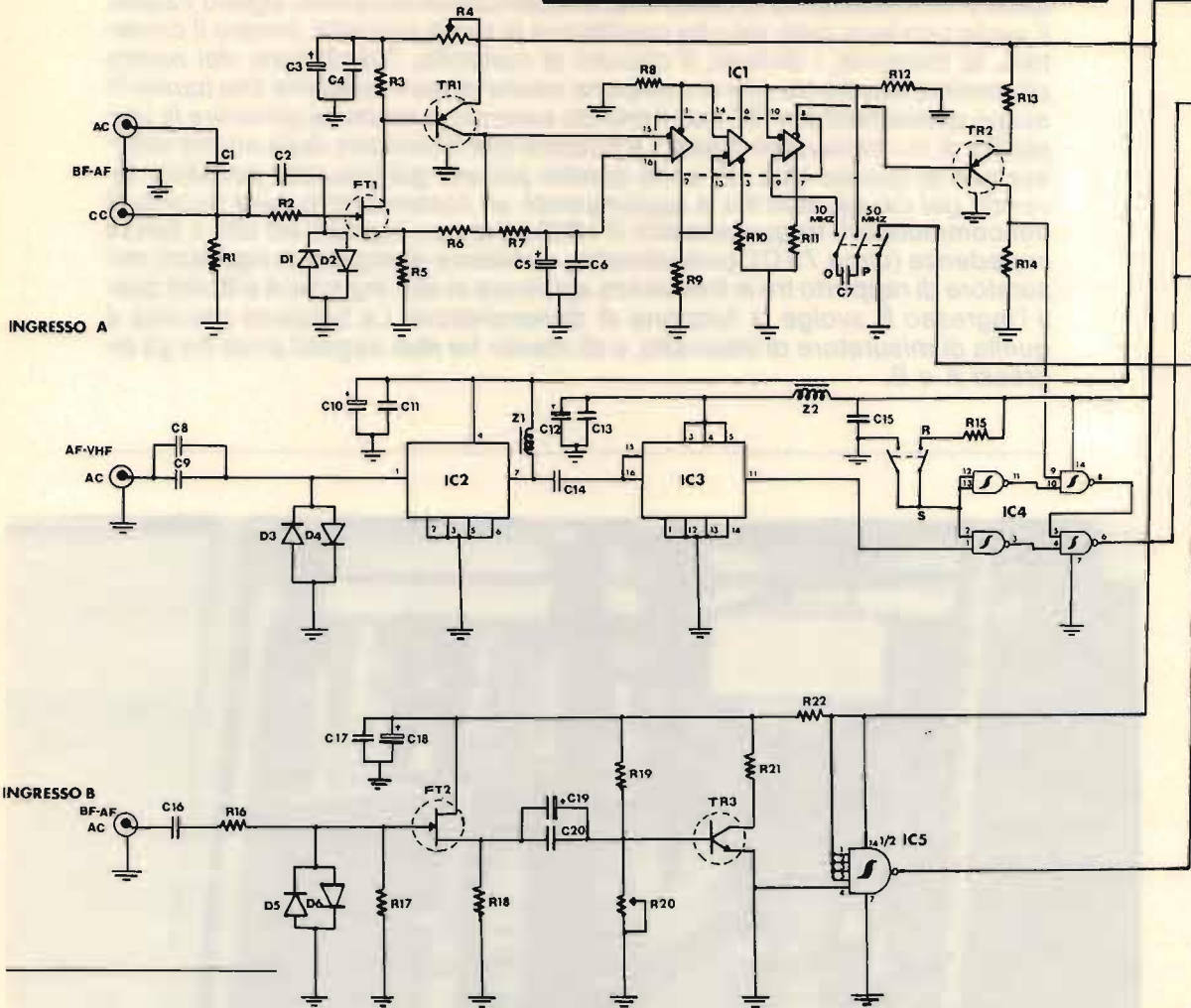

- R₁ 1 MΩ
 - R₂, R₂₄ 100 kΩ
 - R₃, R₁₄ 100 Ω
 - R₄ 470Ω, trimmer multigiri
 - R₅ 150 Ω
 - R₆ 270 Ω
 - R₇ 470 Ω
 - R₈, R₉, R₁₀, R₁₁, R₁₂ 220 Ω
 - R₁₃ 47 Ω
 - R₁₅, R₂₁ 1 kΩ
 - R₁₆ 22 kΩ
 - R₁₇ 2,2 MΩ
 - R₁₈ 680 Ω
 - R₁₉ 33 kΩ
 - R₂₀ 10 kΩ, trimmer multigiri
 - R₂₂ 56 Ω
 - R₂₃, R₂₆, R₂₇, R₂₈, R₂₉, R₃₀ 10 kΩ
 - R₂₅ 22 MΩ
- tutte le resistenze sono da 1/4 W, tolleranza 5 %

- C₁ 330 nF, 400 V, poliestere
- C₂ 120 pF, disco ceramico
- C₃, C₁₂, C₂₇ 22 μF, 16 V, tantalio
- C₄, C₈, C₁₆ 100 nF, poliestere
- C₅ 33 μF, 16 V
- C₆ 10 nF, disco ceramico
- C₇ 10 ÷ 50 pF (sperimentalmente)
- C₉, C₁₄ 1 nF, disco ceramico
- C₁₀, C₁₃, C₁₅, C₁₇, C₂₀, C₂₅, C₂₆ 100 nF, disco ceramico
- C₁₁, C₁₈, C₂₈ 22 μF, 25 V, tantalio
- C₁₉ 47 μF, 16 V, tantalio
- C₂₁ 6,8 pF, disco ceramico
- C₂₂, C₂₃ 33 pF, disco ceramico NPO
- C₂₄ 4 ÷ 12 pF, compensatore
- C₂₉, C₃₀ 1.000 μF, 25 V
- C₃₁ 330 μF, 16 V

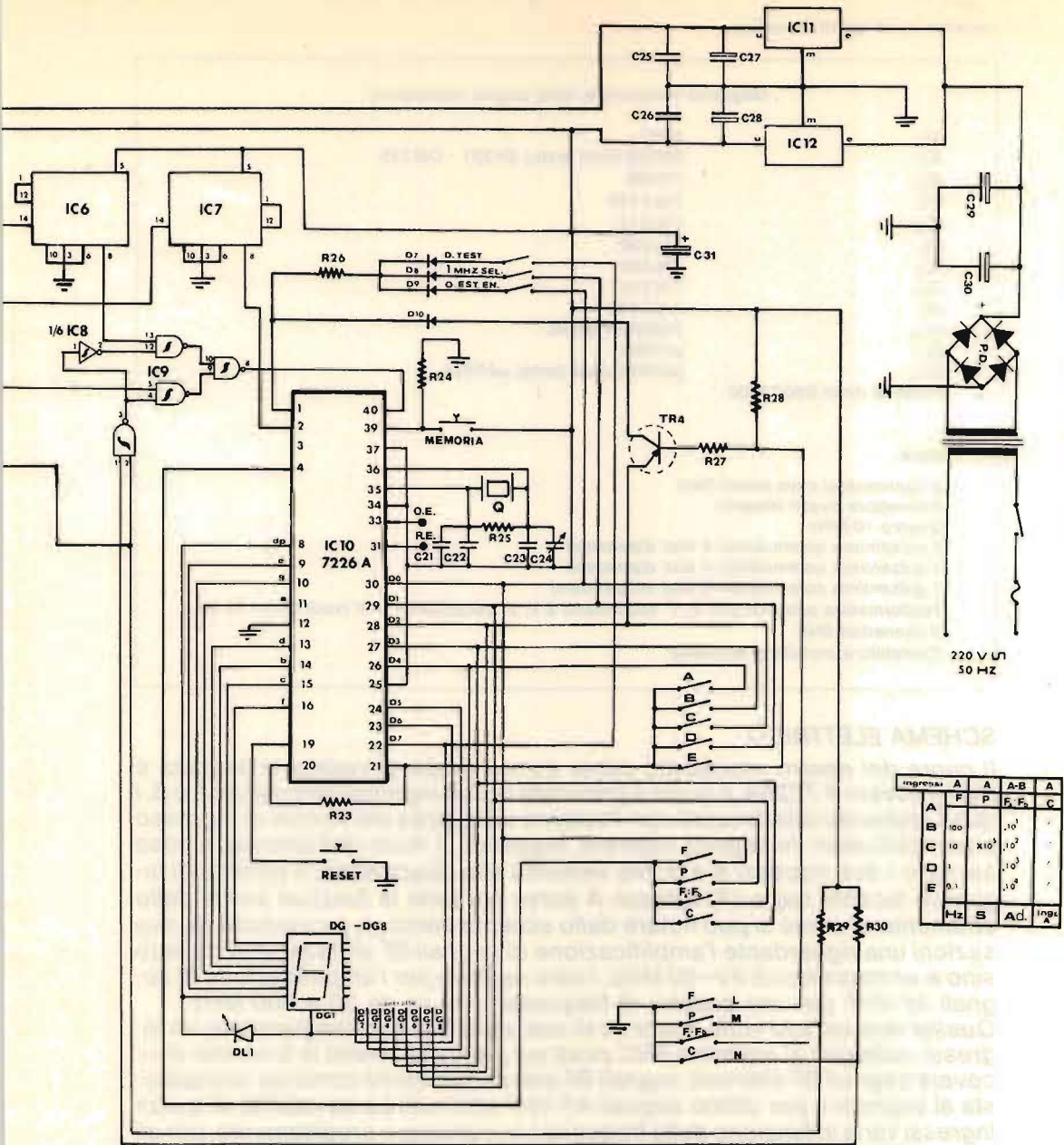

Ingressi				
	A	A	A-B	A
A	F	P	F, E	C
B	100		$\cdot 10^3$	
C	10	$\times 10^5$	$\cdot 10^2$	
D			$\cdot 10^3$	
E	0.1		$\cdot 10^6$	
	Hz	S	Ad.	Ingr. A

- D₁ ÷ D₁₀ 1N4148 o equivalenti
- DL₁ diodo led rosso
- DG₁ ÷ DG₈ display anodo comune
- Z₁ 5 ÷ 10 μH per AF
- Z₂ VK200

- TR₁ BFR99
- TR₂ BFR99
- TR₃ BC546 - BC637 - 2N2907 - 2N2222
- TR₄ BC204 - BC177 - BC307
- FT₁ BF244A - BF245 - BC264 - BF320
- FT₂ BF244A - BF245 - BC264 - BF320

(lista componenti continua a pagina seguente)

(seguono componenti dalle pagine precedenti)

IC ₁	9582
IC ₂	SH120 (vedi testo) SH221 - OM335
IC ₃	11C90
IC ₄	74LS132
IC ₅	74LS13
IC ₆	74LS90
IC ₇	74LS90
IC ₈	74LS14
IC ₉	74LS132
IC ₁₀	7226A INTERSIL
IC ₁₁	μA7805
IC ₁₂	μA7812 (vedi testo) μA7824
Ponte di diodi B80C3000	

Varie

2 connessioni cavo piatto (flat)

Connettore passo integrati

Quarzo 10 MHz

1 pulsantiera commutatori 4 tasti dipendenti

1 pulsantiera commutatori 5 tasti dipendenti

1 pulsantiera commutatori 5 tasti indipendenti

Trasformatore primario 220 V, 1° secondario 8 V, 2° secondario 14 V (vedi testo) 15 VA

5 connettori BNC

Contentitore metallico, minuterie.

SCHEMA ELETTRICO

Il cuore del nostro strumento, come avrete modo di vedere in seguito, è l'IC10 ovvero il 7226A, il quale è provvisto di due ingressi denominati A e B, i quali andranno interfacciati con l'esterno attraverso dei circuiti di ingresso preamplificatori. In seguito capirete, leggendo il resto dell'articolo, a cosa servono i due ingressi A e B; ma veniamo alla descrizione, il circuito di ingresso facente capo all'ingresso A serve per tutte le funzioni svolte dallo strumento e, come si può notare dallo schema elettrico, è costituito da due sezioni una riguardante l'amplificazione di segnali BF di frequenza da zero sino a un massimo di 50÷60 MHz, l'altra sezione per l'amplificazione di segnali AF-VHF per una gamma di frequenze che va da 30 a 600 MHz.

Queste due sezioni sono poste su di una unica basetta che presenta tre ingressi, collegati ai rispettivi BNC posti sul pannello, aventi la funzione di ricevere segnali BF alternati, segnali BF con componente continua sovrapposta al segnale e per ultimo segnali AF-VHF alternati. La sensibilità di questi ingressi varia in funzione della frequenza in ingresso e precisamente, per gli ingressi BF varia da 5 a 25 mV per segnali da 0 a 50 MHz, per l'ingresso AF-VHF varia da 10 a 80 mV per frequenze da 30 a 600 MHz. Dei tre ingressi i due di BF presentano una elevata impedenza di ingresso giustificata dalla presenza del fet, mentre si ha una bassa impedenza per l'ingresso AF-VHF. Procedendo, dall'entrata verso l'uscita degli ingressi di BF, uno dei due disaccoppiato tramite il condensatore C₁, troviamo la resistenza R₁ e i diodi posti in antiparallelo i quali hanno la funzione di limitare il segnale, sia positivo che negativo a un massimo di 0,6 V; anche se vi sono presenti questi diodi è bene non immettere segnali con valore di picco superiore a 300 V. Il transistor e il fet in ingresso costituiscono uno stadio preamplificatore del segnale da misurare prima di essere immesso all'ingresso di IC1. Tramite il trimmer R₄ è possibile regolare la sensibilità di questo stadio preamplifica-

tore. Abbiamo detto che il segnale in uscita dal collettore di TR1 viene immesso all'ingresso di IC1 il quale è un integrato costruito con tecnologia ECL, siglato 9582 il quale può arrivare a frequenze di lavoro massima di 100 MHz; di questo tipo di integrato se ne possono trovare con diversa sigla ma con analoghe funzioni e caratteristiche, però, per noi, il più facilmente reperibile è risultato il 9582. In tale integrato vi sono incorporati tre amplificatori differenziali, essi sono collegati fra di loro in cascata, dando come risultato una più che ottima amplificazione del segnale nella gamma compresa fra 0 e 50 MHz. Per aumentare l'efficienza di questo stadio amplificatore si è pensato, tramite l'azione di un doppio interruttore di inserire o disinserire un condensatore fra i piedini 6-10 e 9-7 di IC1 in modo da dividere la gamma di frequenza, in cui opera questo stadio, 0-50 MHz, in due. Il condensatore da inserire, C₇, andrà scelto sperimentalmente nella gamma 10 ÷ 50 pF, in modo che, naturalmente a condensatore inserito, la banda passante del 9582 sia limitata a un valore di circa 10 MHz. A seconda della posizione del doppio interruttore, questo stadio si troverà nella condizione di amplificare segnali compresi nella gamma 0 ÷ 10 MHz oppure nella gamma 0 ÷ 50 MHz.

PIN CONFIGURATION

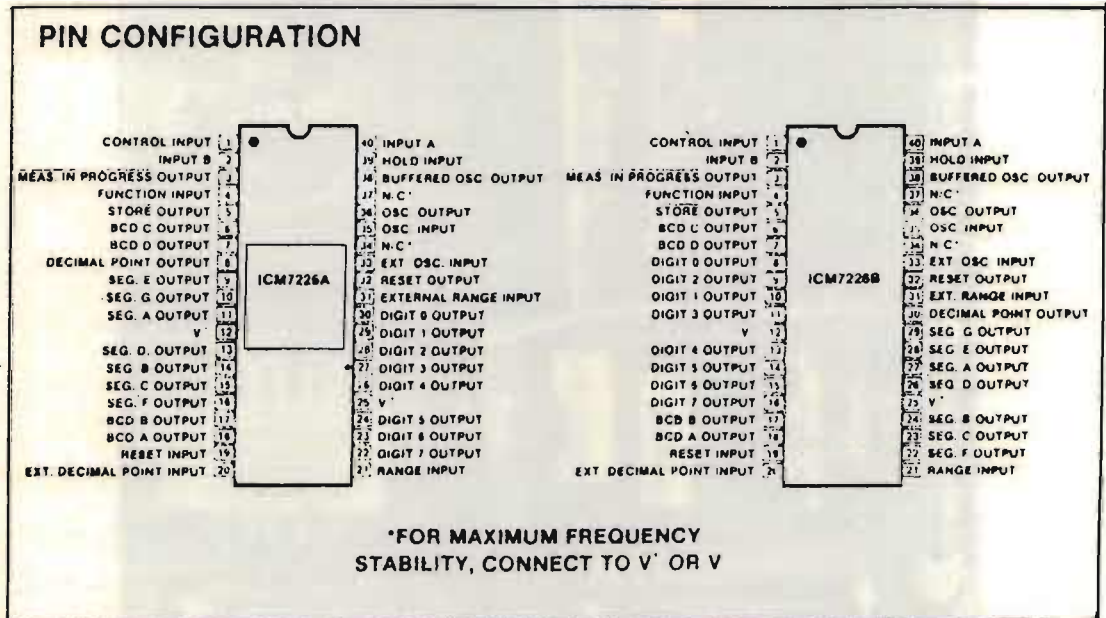

Con questa soluzione si ottiene una più lineare amplificazione dei segnali compresi fra 0 e 50 MHz. Il segnale in uscita da questo integrato, essendo costruito con tecnologia ECL, non può pilotare gli ingressi, di tipo TTL, degli integrati che seguiranno ed è quindi necessario interporre fra l'integrato 9582 e quest'ultimi una interfaccia la quale "traduca" il segnale da livelli ECL a livelli TTL; questo compito è affidato al transistor TR2. Con la logica ECL lo stato logico 0 corrisponde a un valore inferiore a 3,3 V, lo stato logico 1 corrisponde a un valore superiore a 4,2 V. Con la logica TTL lo stato logico 0 corrisponde a un valore inferiore a 1,8 V, lo stato logico 1 corrisponde a un valore superiore a 2,2 V. L'ingresso AF-VHF facente parte della seconda sezione, come già precedentemente detto, presenta una bassa impedenza (circa 75 Ω), anch'esso è dotato di condensatori di ingresso e di diodi limitatori.

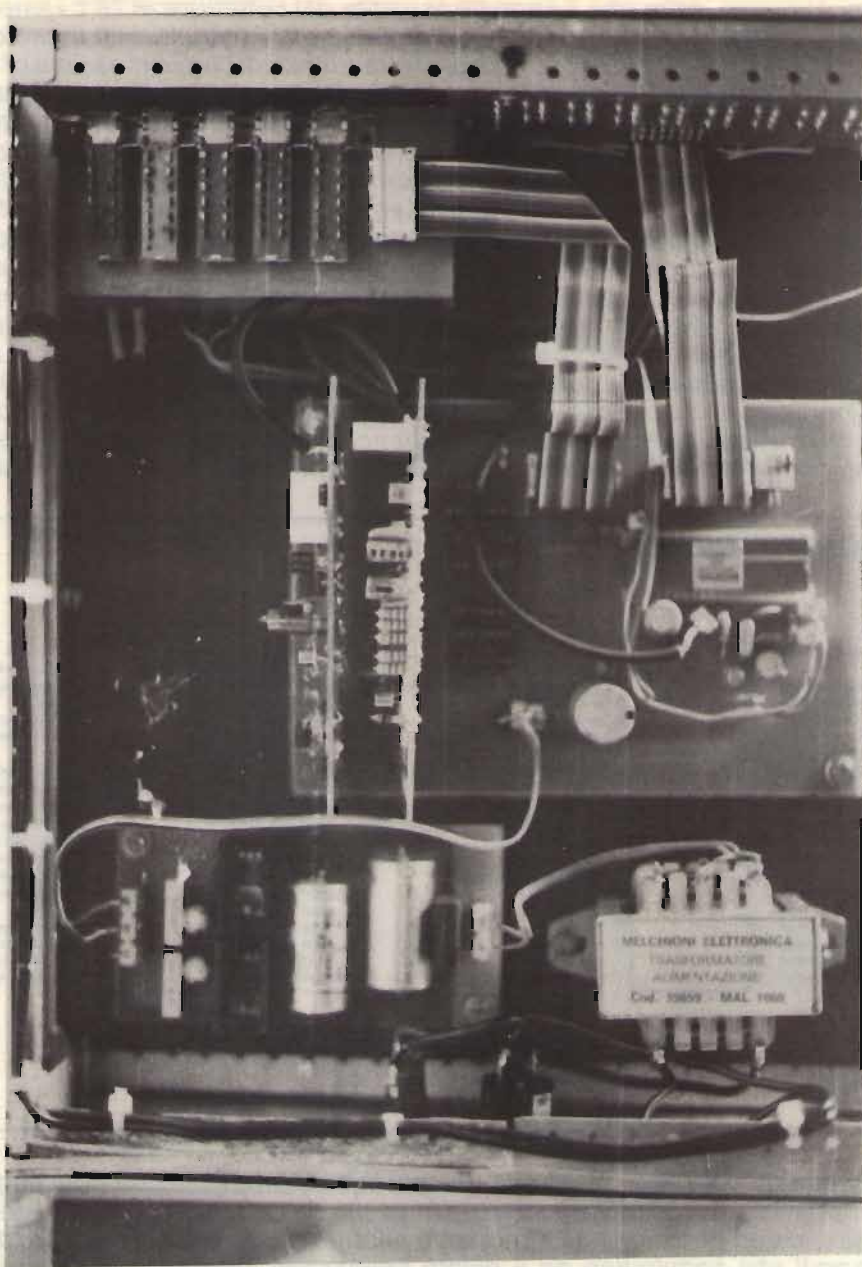

Questa sezione essenzialmente è costituita dall'integrato IC2, ovvero lo SH120, che può essere sostituito con lo SH221, previo cambiamento di integrato stabilizzatore IC11 sulla basetta di alimentazione da 12 a 24 V. Lasciando l'IC11 da 24 V, è possibile montare anche l'OM335, però per quest'ultimo è necessario fare un piccolo adattamento pratico dei piedini dell'integrato allo stampato, avendo questo integrato un passo maggiore.

Questi integrati sono costruiti con tecnologia ibrida, comunemente usati come amplificatori a larga banda per ricezioni TV, possiedono una banda passante che va da 30 a 900 MHz e hanno un guadagno: per lo SH221 di $17 \div 20$ dB mentre per l'OM335 abbiamo un guadagno di 27 dB a 24 V e di 23 dB a 12 V.

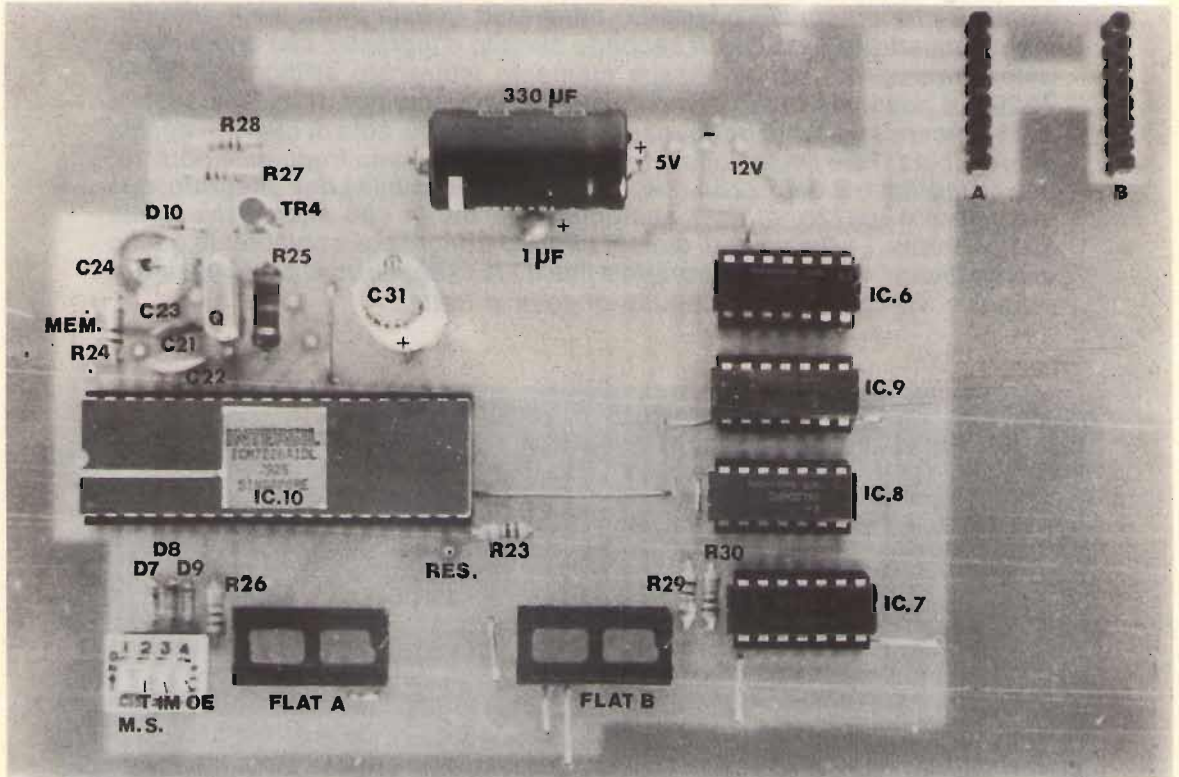

I condensatori da 330 μ F e 1 μ F non sono riportati nello schema elettrico: servono da filtro per l'alimentazione +5 V sulla piastra base (se l'alimentazione è ben filtrata si possono omettere).

L'uscita di questo integrato ibrido, disaccoppiata tramite un condensatore, è collegata a un altro integrato che funge da divisore per 10, costruito con tecnologia ECL con l'uscita compatibile TTL, il quale accetta in ingresso segnali aventi frequenza massima di lavoro di 650 MHz. Questo divisore è l'ormai noto 11C90 che chi intende affrontare questo progetto ben conoscerà e che quindi non necessita di ulteriori spiegazioni. Le uscite delle due sezioni BF e AF-VHF sono collegate all'ingresso A del 7226A tramite una logica, che svolge la funzione di "deviatore" statico e, come si può vedere dallo schema, è costituito da quattro porte nand Schmitt-trigger contenute nell'integrato 74LS132; il segnale accede all'ingresso A del 7226A proveniente da uno dei due stadi d'ingresso a seconda della posizione del deviatore BF-VHF il quale va a cambiare lo stato logico, alto o basso, dei piedini 2-12-13 del 74LS132.

Una breve parentesi va fatta per questo integrato, innanzi tutto è necessario che questo integrato sia di tipo LS, cioè veloce, in modo da assicurarci il più possibile un buon funzionamento anche ad alte frequenze; inoltre, andando a guardare i Data Sheets, si può notare che l'integrato 74LS132 è simile come funzione e come piedinatura all'integrato 74LS00, quindi sostituibile, però con un'unica ma importante differenza e cioè che la singola nand dell'integrato 74LS132 contiene nel suo interno un trigger di Schmitt, questo significa che il segnale passando attraverso questa porta viene ulteriormente squadrato e ripulito. Il secondo circuito d'ingresso, che andrà collegato direttamente senza nessun elemento interposto all'ingresso B del 7226A, è costituito molto semplicemente, in quanto non si ha la necessità d'amplificare segnali di frequenza molto elevata, ma solo di qualche decina di megahertz. Tale limitazione è imposta dalla massima frequenza applicabile all'ingresso B del 7226A che, rispetto alla possibilità dell'integrato, due megahertz e mezzo, è stata aumentata nel modo che successivamente spiegheremo. La funzione di questo circuito di ingresso è solamente quello di amplificare, squadrare e portare a livelli TTL i segnali usati per la misura di rapporto, spiegheremo in seguito di cosa si tratta.

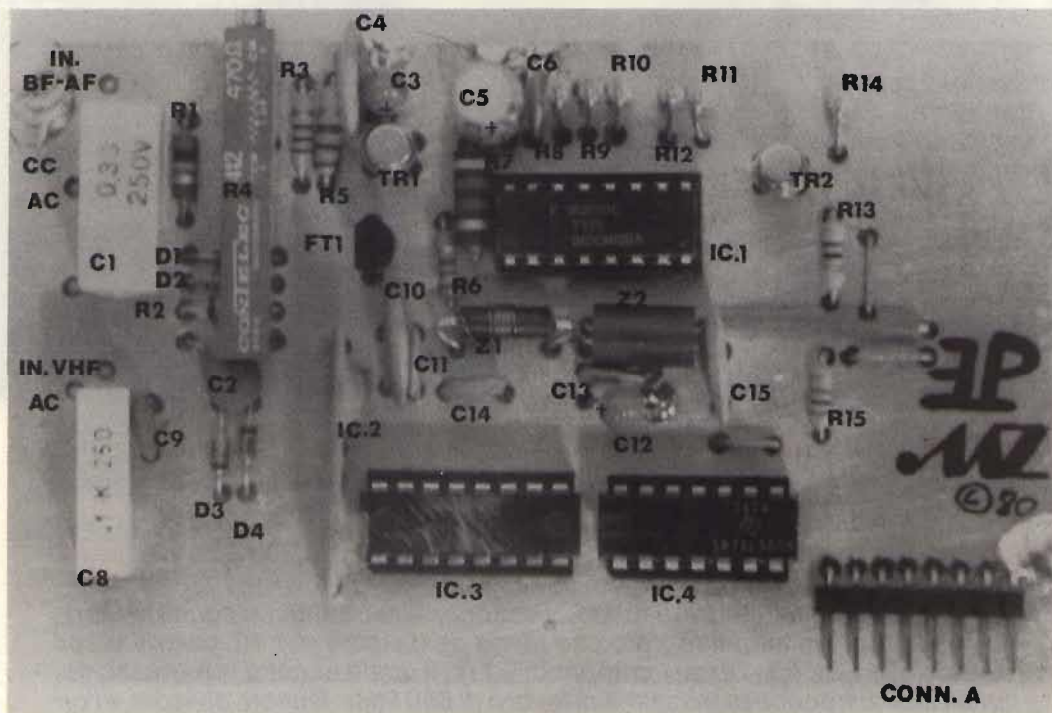

Questo preamplificatore squadratore è costituito da due transistori e da un circuito integrato: i due transistori, uno di tipo fet, il quale determina una elevata impedenza di ingresso, l'altro un npn, assieme hanno la funzione di preamplificare il segnale d'ingresso. In ingresso anche per questo preamplificatore si trovano la resistenza, il condensatore e i diodi posti in antiparallelo aventi la funzione di limitare l'ampiezza del segnale prima di essere

mandato sul gate del transistor fet 2. L'uscita del transistor TR3 è collegata all'ingresso di un integrato siglato 7413, che nel suo interno contiene due nand Schmitt-trigger a 5 ingressi aventi la funzione di squadratore. Di tale integrato si è usata solo una delle nand, la quale avrà quattro entrate collegate a positivo, +5 V, cioè a livello logico 1, e la quinta collegata sul collettore di TR3; l'uscita di tale nand andrà a collegarsi all'ingresso B del 7226A.

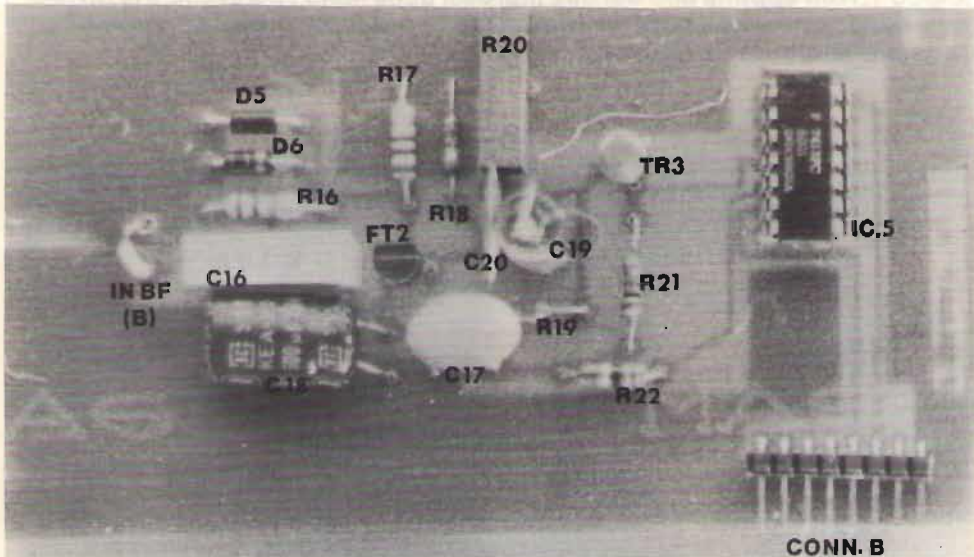

Anche per questo preamplificatore è possibile regolare la sensibilità attraverso il trimmer R_{20} posto fra la base di TR3 e la massa.

I segnali, compressi o amplificati a livelli logici TTL, dopo essere passati attraverso gli stadi di ingresso sono "pronti" per subire il processo di misura vero e proprio che si svolge completamente nell'integrato 7226A.

Un cenno, a questo punto, meritano IC6 e IC7, due divisori 74LS90 che sono impiegati come divisori x10 per aumentare in un certo senso la flessibilità dello strumento: IC7 è sempre incluso e divide la frequenza applicata all'ingresso B prima che possa essere immessa nel sistema di conteggio. In questo modo si espande il range di frequenza dell'ingresso B da 2,5 (valore massimo che accetta l'IC10) a circa $10 \div 15$ MHz. IC6 è invece incluso o escluso a seconda delle funzioni per le quali è utilizzato lo strumento.

Esso divide: quando si sta misurando una frequenza applicata all'ingresso A e si è pigiato il pulsante che espande la banda passante fino a 50 MHz, e tutte le volte che risulterà premuto il pulsante suddetto tranne che nelle funzioni di periodimetro e contatore per le quali la divisione è inibita, poiché attraverso la seconda sezione dei commutatori di funzione i pin 1-2 di IC9 sono posti a massa. Si è ritenuto che non si possa dividere la frequenza in ingresso, nella funzione periodimetro, per una semplice ragione; essendo il periodo l'inverso della frequenza, a frequenze elevate corrispondono periodi brevi a frequenze molto piccole corrispondono periodi molto grandi, quindi la saturazione dei contatori l'avremmo per frequenze di valore molto piccolo (nel nostro caso 1 Hz).

Attenzione quindi alla posizione di tale pulsante durante le misure, pena un errore di lettura che sconvolgerebbe i risultati.

L'inverter e i quattro nand (Schmit-trigger) contenuti rispettivamente in IC8 e IC9 servono per fare svolgere a IC6 le funzioni suddette, cioè operare o no la divisione sull'ingresso A qualora sia necessaria.

In pratica essi si comportano come un deviatore costruito con circuitazione logica, tale che la frequenza divisa dal 74LS90 è presente all'uscita solo se la porta logica che fa capo ai pin 1-2 e 3 di IC9 è posta con i pin 1-2 a livello logico 1. Non appena uno dei due ingressi della nand va a livello 0 la divisione è bypassata e all'uscita dal "deviatore" è presente il segnale direttamente proveniente dagli ingressi.

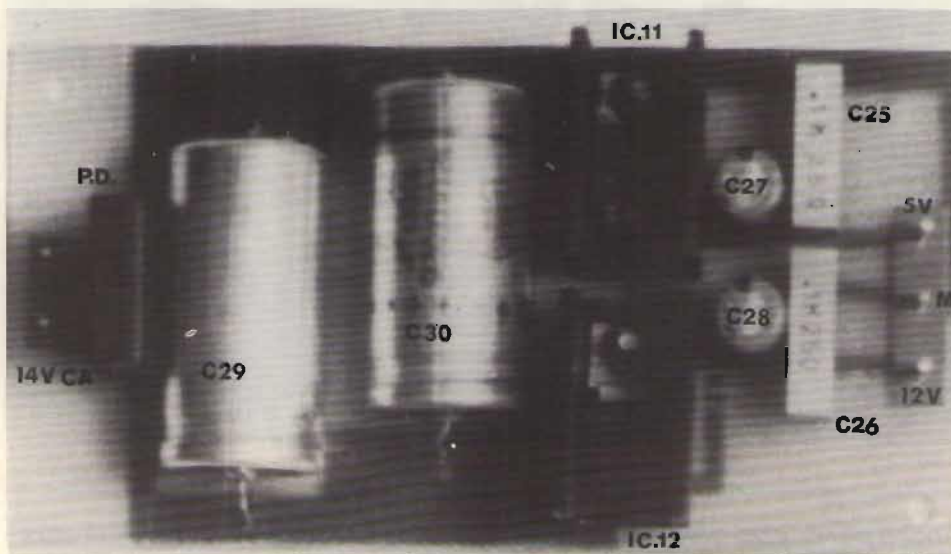

E veniamo al sistema vero e proprio, ovvero IC10; esso ricalca in pratica lo schema di applicazione che la Intersil fornisce a corredo del chip, che per altro si presenta come un sofisticato sistema di misura costruito e integrato in un contenitore a 40 pin con tecnologia LSI.

Tutte le funzioni e la visualizzazione dei dati sono ottenute con sistema multiplex, cioè multiplexando informazioni relative alla visualizzazione, alla portata e al sistema di misura sulle linee D0 ÷ D7, e per quanto riguarda la sola visualizzazione delle cifre sui pin 8 ÷ 16. Questa tecnica permette una grande facilità di interfacciamento del chip con i componenti esterni necessari alla visualizzazione (display) e alla circuiteria che si occupa di determinare le portate e le funzioni di misura.

A supporto di IC10 sono impiegati solo pochi componenti esterni e non sono richieste complesse logiche per la generazione dei segnali di reset, clock e memoria, in quanto, oltre all'oscillatore interno, il 7227A possiede anche tutto ciò che è necessario al suo corretto funzionamento. Unica vera parte importante che il chip richiede sono i sei componenti passivi necessari al funzionamento dell'oscillatore di riferimento, si impone quindi che tali componenti siano di ottima qualità; i condensatori NPO e il quarzo oscil-

lante a una frequenza fondamentale di 1 o 10 MHz e con bassa deriva termica. L'output dei dati è costituito da un sistema a otto digit multiplexati con un sistema che ormai sta diventando classico. Tutto il resto fa parte del sistema che la Intersil consiglia per la selezione delle portate e i campi di misura; anche per la struttura e la velocità del multiplex, rimandiamo i più esigenti agli abbondanti Data Sheets del 7226A.

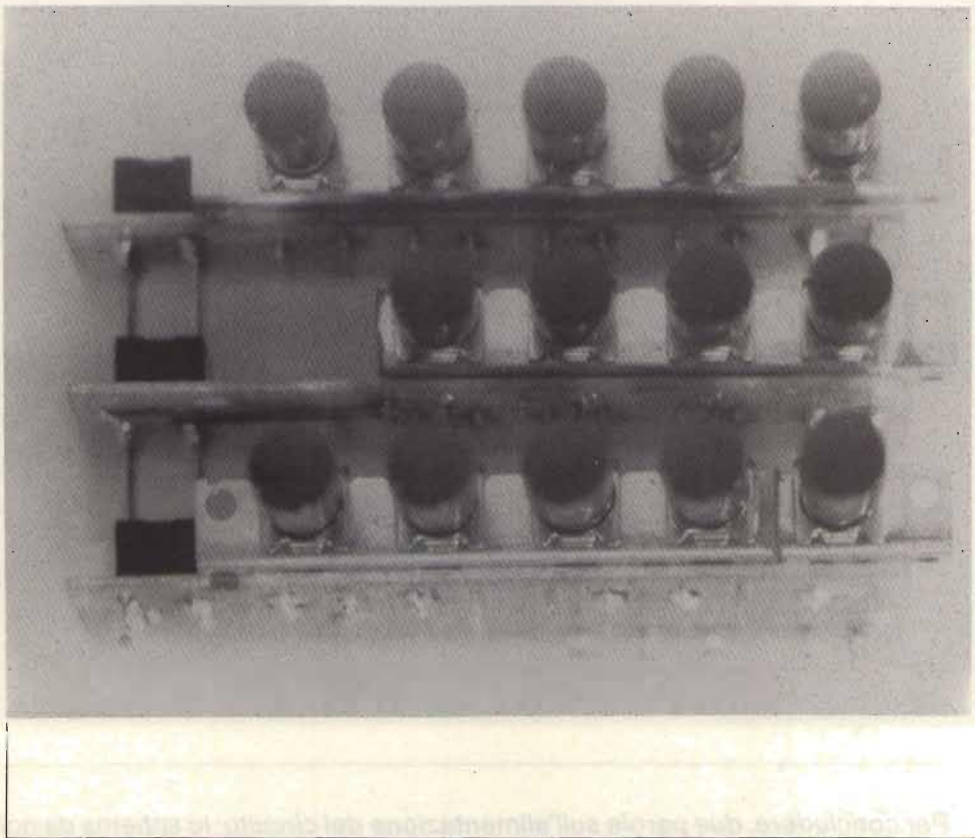

Una nota si potrebbe aggiungere a riguardo di alcuni pin del 7226A che potrebbero essere usati diversamente da come è stato fatto da noi: il pin 33, ad esempio, potrebbe servire come ingresso a una eventuale base dei tempi esterna (se è richiesta una stabilità superiore a $20 \text{ ppm}/^{\circ}\text{C}$), mantenendo però in funzione quello interno che si occuperà di gestire il multiplex; tale ingresso si abilita chiudendo il microinterruttore posto per mezzo del diodo D_9 fra il pin 30 (D_0) e il pin 1 (i microinterruttori sono posti sulla piastra base). E chi, avendo a disposizione un quarzo da 1 MHz, o volendo ridurre i problemi conseguenti a una poco probabile oscillazione stentoria del componente da 10 MHz, può sostituire tale quarzo previa la chiusura del microinterruttore posto per mezzo del diodo D_8 fra il pin 29 e il pin 1 (ciò a scapito della precisione). Anche il micro interuttore posto attraverso il diodo D_7 fra il pin 22 e il pin 1 ha una fondamentale importanza: come vedremo in seguito, ci permetterà di verificare il funzionamento del sistema predisponendo l'accensione completa di tutti i display.

L'ultima nota di utilizzo interessa il pin 38 il quale fornisce in uscita un'onda sinusoidale bufferizzata con frequenze pari alla frequenza dell'oscillatore interno, utilizzabile per diversi scopi, con la condizione di rispettare schermature e capacità dato l'elevato valore di frequenza in gioco.

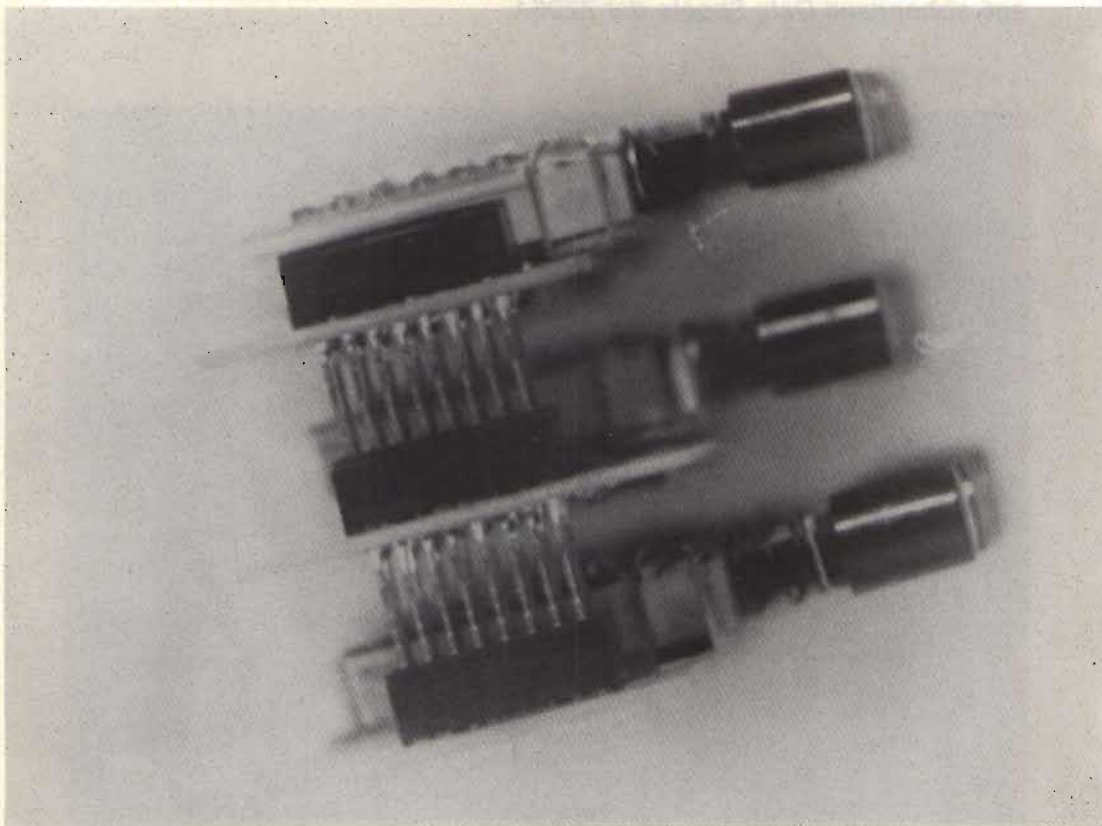

Per concludere, due parole sull'alimentazione del circuito: lo schema da noi adottato è classico e ampiamente collaudato. Qualora si voglia rivedere tale circuito è necessario tenere presenti i soliti criteri riguardanti la stabilità, la protezione e il dimensionamento tali da soddisfare le esigenze richieste.

Prima di passare alla descrizione della realizzazione pratica vorremmo aggiungere una nota riguardante una funzione supplementare che il chip può svolgere, ma che da noi non è stata originariamente prevista, tanto che può rilevarsi utile solo per scopi particolari.

Si tratta della funzione "Time Interval" che consente la misura dell'intervallo di tempo intercorrente tra il fronte di discesa del segnale applicato all'ingresso A e il successivo fronte di discesa del segnale applicato all'ingresso B, per intervalli maggiori o uguali a 250 nsec.

Tale funzione si realizza inserendo sulla basetta B dei commutatori un quinto commutatore dipendente ed effettuando i ponticelli contrassegnati con la lettera τ e ν .

La massima frequenza alla quale la misura è ancora valida è di 10÷15 MHz.

(seguito e fine il prossimo mese con la REALIZZAZIONE PRATICA).

Ricercatore sperimentale di microspie

Antonio Puglisi

Non molto tempo fa, un investigatore privato si trovò nei guai per il numero veramente eccessivo di microspie che aveva collocato non solo nei salotti e nelle camere delle mogli e dei mariti, dei figli e dei nipoti dei suoi clienti comuni, ma addirittura sotto la comoda poltrona e dentro i telefoni di rispettabilissimi personaggi al di sopra di ogni sospetto del bel mondo della politica, della finanza, e delle alte sfere dell'Amministrazione!

Non ricordo, adesso, se la scoperta degli insidiosi microtrasmettitori sia stata attribuita alla CIA, al KGB, o semplicemente alla... concorrenza. Certo è che rilevare la presenza delle microspie nei lampadari o dietro i mobili del soggiorno di casa nostra non è opera di qualche secondo; **a meno di possedere** -per caso- un ricevitore già sintonizzato sull'esatta frequenza di emissione del marchingegno sempre all'opera, oppure di avere realizzato -per l'appunto- **il ricercatore sperimentale di microspie** che ora descriverò.



figura 1

Foto del prototipo accanto al radiomicrofono usato per le prove.

Prima di entrare nel vivo del discorso tecnico, però, permettetemi di affermare che, fra le riviste del settore, noi siamo i primi a presentare un progetto specifico del genere, anche se, di base, il nostro prototipo -sia detto in tutta umiltà- non costituisce in sé e per sé una nuova scoperta (nella sua concezione, esso appartiene infatti all'attuale passato dell'elettronica; in particolare, allo sviluppo della circuitazione relativa agli stadi di amplificazione e rivelazione delle radiofrequenze).

Vediamo dunque insieme di che cosa si tratta, attraverso i requisiti imposti al progetto, che elenco qui di seguito.

Occorre, prima, riuscire ad amplificare enormemente il microsegnale di un oscillatorino (solitamente mon transistor) nascosto in una zona imprecisata dell'ambiente che ci circonda. Occorre quindi rendere tale segnale immediatamente evidente, per mezzo di un'apposita indicazione luminosa o, meglio, acustica. Bisogna inoltre che il tutto sia poco ingombrante, portatile, e sufficientemente sensibile.

Quest'ultimo requisito, in particolare, è molto importante. Difatti, presumendo che il radiomicrofono sia realmente nascosto dentro il lampadario o dietro la base della scrivania, bisogna assolutamente essere in grado di scoprire la "spia" da una certa distanza in poi: diciamo un metro.

Nel nostro prototipo, impiegando come trasmettitore l'oscillatorino riportato in figura 2, tale distanza varia appunto da circa un metro sino a quasi due metri (la variazione dipende dalla diversa inclinazione fra lo stilo usato come antenna captatrice del ricercatore e il "codino" del microtrasmettitore).



figura 2

Il semplice radiomicrofono usato per le prove (tratto da cq 2/78)

R ₁	4,7 kΩ	C ₁	220 pF	Q ₁	2N918
R ₂	1 MΩ	C ₂	10 μF	Q ₂	2N2218A
R ₃	5,6 kΩ	C ₃	10 nF	M	microfono piezoelettrico
R ₄	47 Ω	C ₄	15 pF	L	4 spire, Ø 0,8 mm avvolte su Ø 6 mm, lunghezza bobina ~ 12 mm, presa al centro per antenna
R ₅	1,2 kΩ	C ₅	10 pF		
R ₆	100 Ω	C ₆	100 μF		

A codino 25 cm
Alimentazione 9 V

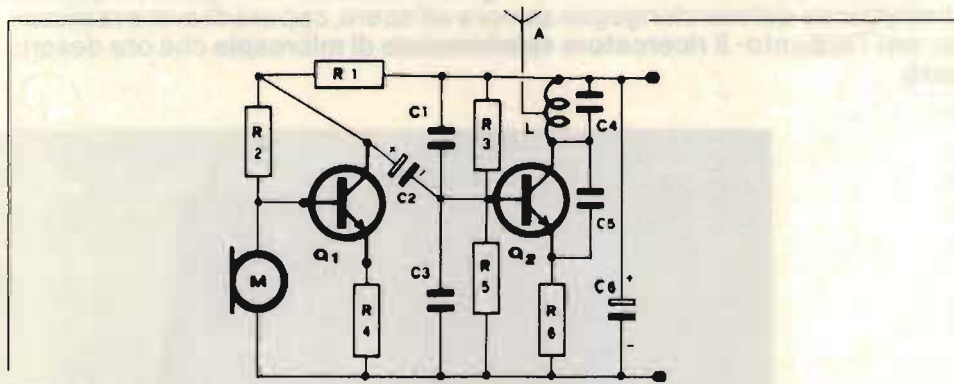
Tutto sommato, si tratta di un risultato di certo accettabile, che rende il "ricercatore" valido pure per organizzare un nuovo, divertente giuoco pieno di "suspense" fra i nostri amici, impegnati a turno nella scoperta della "spia" nel più breve tempo possibile!

Ma cominciamo dall'inizio, cioè dall'antenna telescopica costituita da un ricambio per ricevitori portatili a transistor. Quando è estesa, essa misura ottanta centimetri. Ciò rende la "ricerca" più facile in quanto, con lievi spostamenti dell'apparecchio in nostre mani, è possibile esplorare zone piuttosto ampie dello spazio che ci circonda.

Alla base dell'antenna è saldata la spina di una banana. Questa, al momento dell'uso, va inserita nella boccia d'ingresso del nostro ricercatore (racchiuso in un contenitore di alluminio acquistato alla GBC).

Da qui, si passa a una catena di stadi di amplificazione ad alto guadagno, operanti tutti in VHF, con un "lasco" piuttosto ampio sulle probabili frequenze d'uso delle microspie che, oggi, sono in genere sintonizzabili lungo la gamma FM (o nel suo intorno), fra i 70 e i 120 MHz.



figura 3

Schema del circuito del segnalatore di microspie.

Come si osserva dallo schema elettrico in figura 3, il primo di questi stadi, in realtà già acquisiti dalla letteratura tecnica del settore, si avvale di pochi, ma ingegnosi accorgimenti utili per la **messaggio in passo della "finestra" delle frequenze VHF** che ci interessa esplorare: la scelta di valori di capacità ridottissime per i condensatori passanti C_1 e C_2 , nonché la bobinetta L (che stabilisce l'accordo di ingresso, lasciando "passare" una banda di frequenze piuttosto ampia) e l'impedenza JAF₁, necessaria per un filtraggio senza "grane" dell'alimentazione.

A proposito di quest'ultima non deve certo sorprendere l'uso di **due pile** da 9V ciascuna, poste in serie per ottenere un voltaggio consistente dal quale, tramite R_{13} e D_2 , si ricava un valore di poco superiore a quello riscontrabile alla stragrande maggioranza dei preamplificatori di antenna per autoradio e TV, assolutamente necessario per i nostri scopi (anzi, per "spinge-

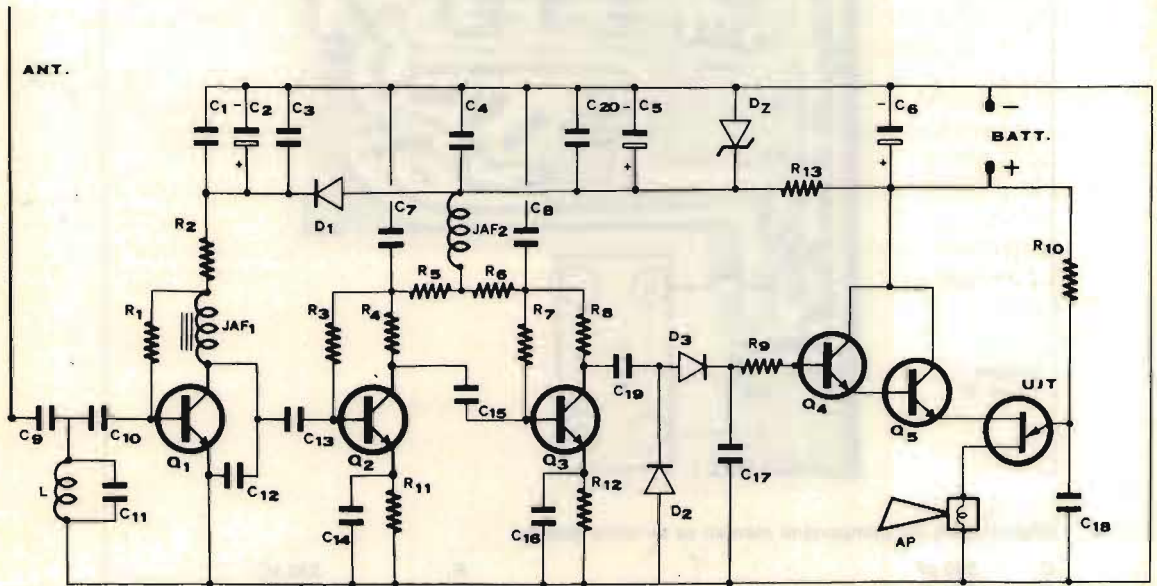
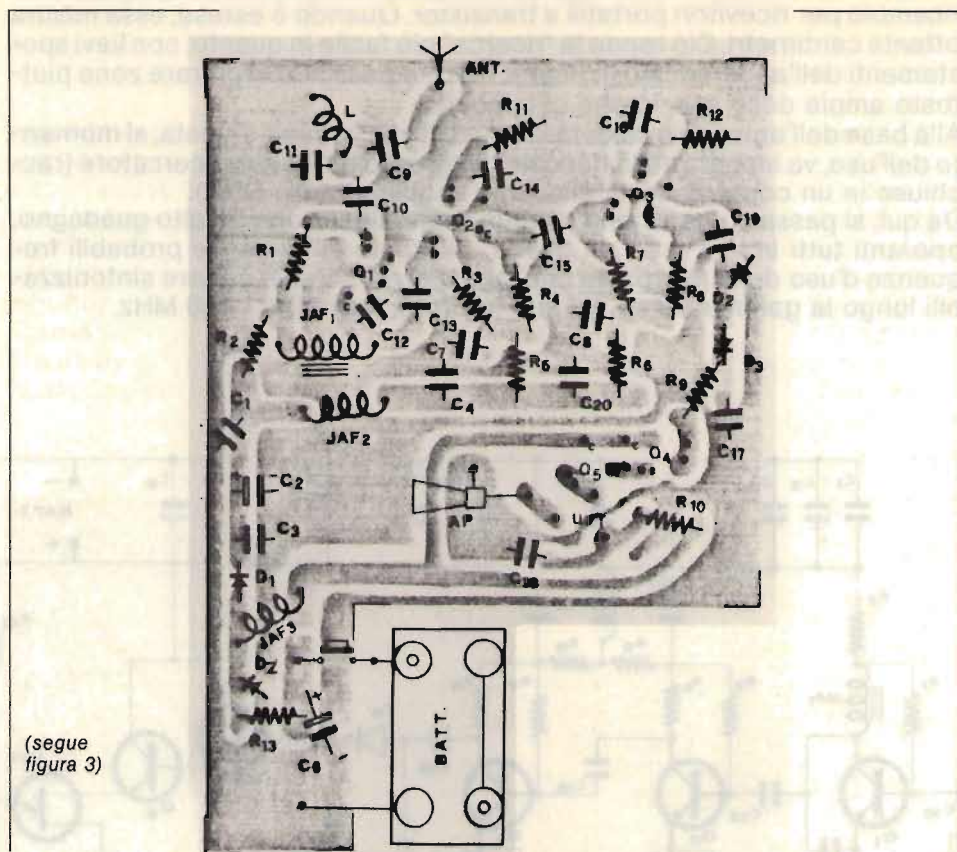

(segue figura 3)

Disposizione dei componenti montati su un'unica basetta.

C ₁	390 pF
C ₂	3,3 μF
C ₃	390 pF
C ₄	390 pF
C ₅	33 nF
C ₆	15 μF
C ₇	3,3 nF
C ₈	3,3 nF
C ₉	33 pF
C ₁₀	33 pF
C ₁₁	33 pF
C ₁₂	3,3 pF
C ₁₃	39 pF
C ₁₄	12 nF
C ₁₅	390 pF
C ₁₆	12 nF
C ₁₇	18 nF
C ₁₈	330 nF
C ₁₉	3,9 nF
C ₂₀	39 nF

L	3 spire rame smaltato Ø 0,4 mm, diametro bobina 0,35 cm
ANT	stilo da 80 cm fuori tutto
AP	altoparlante miniatura, da 16 Ω in su

R ₁	330 kΩ
R ₂	1,2 kΩ
R ₃	18 kΩ
R ₄	270 Ω
R ₅	120 Ω
R ₆	120 Ω
R ₇	18 kΩ
R ₈	270 Ω
R ₉	2,7 kΩ
R ₁₀	15 kΩ
R ₁₁	510 Ω
R ₁₂	510 Ω

D ₁	1N4001
D ₂	1N90, AA117
D ₃	1N90, AA117
D _z	zener da 14÷15 V

Q ₁ , Q ₂ , Q ₃	2N918
Q ₄ , Q ₅	BC239C o equivalente
UJT	2N2160 o equivalente

JAF ₁	VK200
JAF ₂	4,7 μH
JAF ₃	22 μH

re" i pochi stadi del nostro "segnalatore" al punto richiesto, si è portato tale valore un po' oltre i fatidici 12 V, facendo nel contempo ricorso a vari accorgimenti quali il disaccoppiamento dell'alimentazione per i vari stadi e l'impiego di $R_{11}-C_{14}$ e $R_{12}-C_{16}$ sugli emettitori di Q_2 e Q_3).

Ma torniamo a considerare la sostanza del circuito.

Presi dall'entusiasmo, si potrebbe ora voler inserire un quarto stadio, per una ulteriore amplificazione. Però, come si sa, quando sono in giuoco frequenze così elevate, i rischi e le insidie aumentano in ragione geometrica a ogni nuova aggiunta; per cui, soprattutto per non complicare oltre l'esistenza agli amici Lettori che realizzeranno il segnalatore, a questo punto conviene, invece, **passare alla rivelazione** tramite D_2 e D_3 (preferibilmente al germanio), corroborati da C_{17} in funzione di "serbatoio" integratore del segnale ormai di BF. Da qui, diviene possibile adottare soluzioni alternative; la prima delle quali, applicata nel prototipo sperimentale (figura 4), è la segnalazione acustica (che, fra l'altro, offre un maggiore grado intrinseco di sensibilità).



figura 4

Vista interna del prototipo sperimentale, realizzato su tre diverse minibasette "fermate" sul fondo del contenitore tramite distanziatori in teflon e alcune gocce di collante.

Per semplicità, sono stati usati **tre soli componenti** (UJT, R_{10} e C_{18}) che, attivati tramite il Darlington formato da Q_4 e Q_5 (stadio separatore e adattatore d'impedenza), generano un suono piuttosto acuto che con le sue varianti (mentre spostiamo l'antenna del rivelatore), oltre a segnalare la presenza della "spia" nascosta, serve grosso modo a farci orientare meglio nel rintraccio dell'intrusa...

Una variante più economica è quella schematizzata in figura 5.

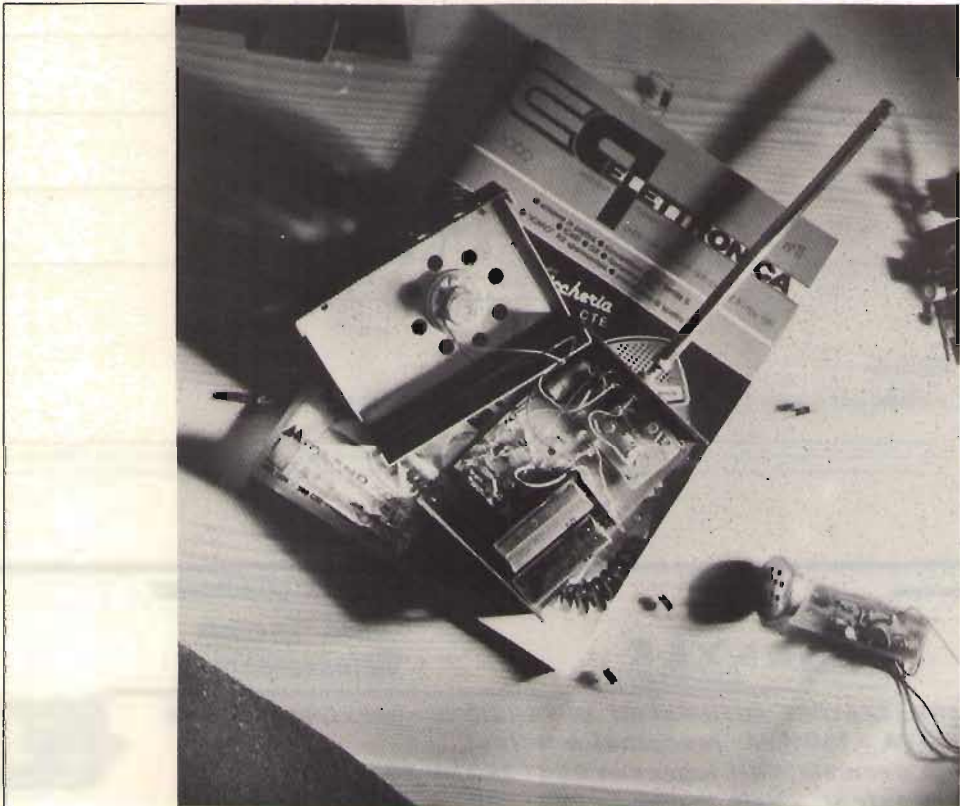

figura 5

Variante per ottenere un'indicazione luminosa, anziché acustica.

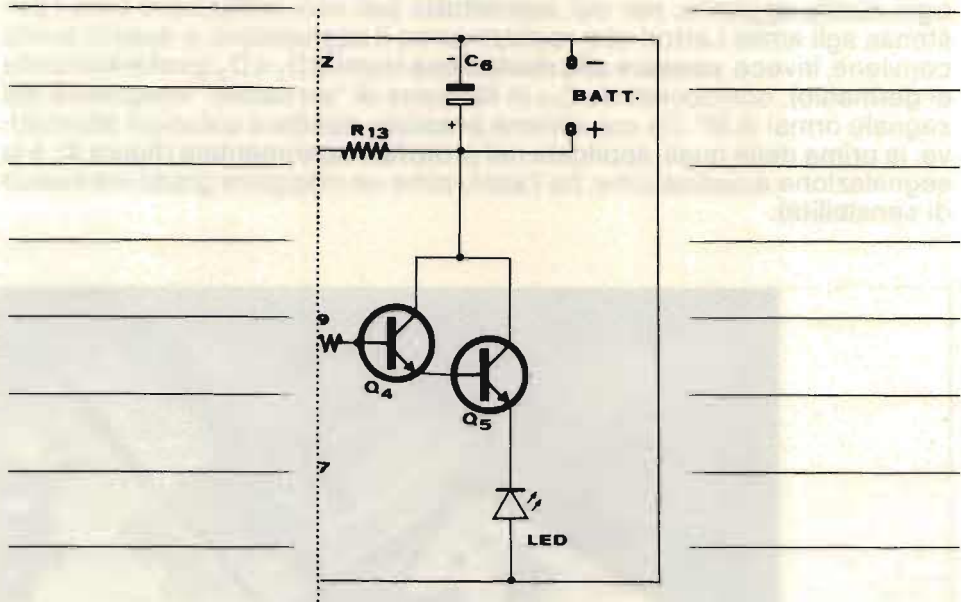

LAYER
ELECTRONICS

S.P. KM 5,300-C.da-S. CUSUMANO

91100 TRAPANI

(0923) 62794

STABILIZZATORI AUTOMATICI DI TENSIONE - servizio continuo
da 50 VA a 150 KVA - monofasi o trifasi

serie normale: Volt ingresso 220 (380) - 30% + 20%

serie extra: Volt ingresso 220 (380) - 50% + 20%

STABILIZZATORI ELETTRONICI per TV e TVC

CONVERTITORI STATICI D'EMERGENZA da 100 VA a 6 KVA

GRUPPI STATICI DI CONTINUITA' SINUSOIDALI da 100 VA a 6 KVA

INVERTER CC/CA da 150 VA a 10 KVA

TRASFORMATORI DI TUTTI I TIPI ALIMENTATORI STABILIZZATI

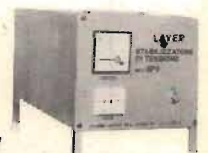

L'indicazione del led, tuttavia, fa diminuire la selettività iniziale dell'indicazione fornita dal nostro "ricercatore"; il che si traduce in una sensibilità del tutto un po' minore anche perché è più facile udire il sibilo al primo "aggancio", mentre è più difficile distinguere il baluginio del led che comincia a illuminarsi debolmente (specie in ambienti a luci accese).

Io ho pure provato un diverso tipo di rivelazione, molto soddisfacente, che...no! Vi faccio

UNA PROPOSTA

Segnalatemi Voi le eventuali varianti che adatterete, coi risultati delle vostre prove. In cambio, farò omaggio del prototipo fotografato in figura 6 a colui che individuerà la mia **terza variante** e che, comunque, proporrà almeno qualcosa di molto simile alla stessa.



figura 6

Accanto alla "spia" usata per le prove, il primo montaggio su basetta unica (come si può osservare, qui si è adottata la segnalazione a led).

Se desiderate ulteriori chiarimenti, poi, ricordate per cortesia di affrancare per la risposta, indirizzando sempre presso la Rivista o direttamente a:

Antonio Puglisi, casella postale 665, 35100 Padova.

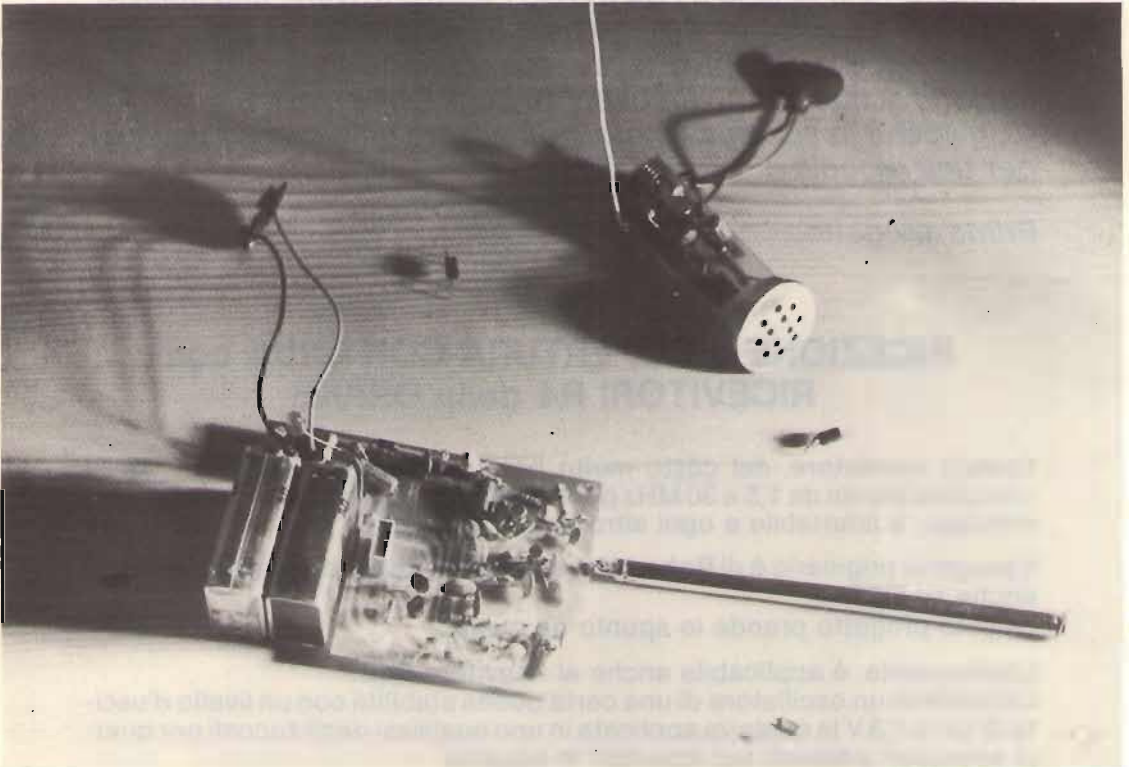
In bocca al lupo!!! *****

18YZC, Antonio Ugliano
sperimentare
casella postale 65
80053 CASTELLAMMARE DI STABIA

© copyright cq elettronica 1983

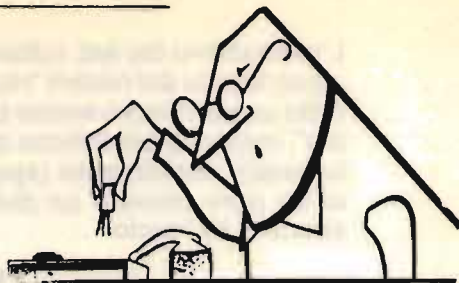

Questo mese abbiamo due realizzazioni veramente buone: contentiamo i possessori di vecchie linee Drake che spesso hanno fatto la caccia a FS4 e DGS1 senza trovarli; una soluzione di buon risultato è il primo pezzo presentato, segue un progettino per principianti di facile realizzazione che permette la ricezione di due bande ambite, i 40 degli OM e i 45 dei pirati. Però, giacché lo schema è noto, può essere utile come ricevitore per una piccola stazione QRP.

Primo progetto:

RICEZIONE a COPERTURA CONTINUA con RICEVITORI R4 della DRAKE

Questo adattatore, dal costo molto basso, permette la ricezione della completa banda da 1,5 a 30 MHz per lo **R4C**, inoltre, sempre sfruttandone il principio, è adattabile a ogni altro tipo di apparato.

Il progetto originario è di **Robert H. Leutzow, K9ZLU**, ed è stato pubblicato anche su **QST**.

Questo progetto prende lo spunto da quello.

Logicamente, è applicabile anche al ricevitore **R4B**.

Consiste in un oscillatore di una certa buona stabilità con un livello d'uscita di circa 1,3 V la quale va applicata in uno qualsiasi degli zoccoli per quarzi accessori presenti sui ricevitori in oggetto.

L'oscillatore base (circuitto Colpitts) è costituito da un mosfet ECG222 (sostituito con 40673 ha dato identico risultato) e da un secondo mosfet, identico al primo, come separatore con uscita catodica.

Come dallo schema elettrico di figura 1, il circuito oscillatore opera su due gamme selezionabili tramite S_1 , una prima banda va da 12 a 22 MHz e la seconda da 21 a 43 MHz. Queste frequenze sarebbero quelle previste dalla Drake per ottenere, tramite quarzi, la copertura continua. Difatti, in questi ricevitori, sono previsti accorgimenti atti a inserire sino a 15 quarzi aggiuntivi per la copertura di altrettante sezioni di bande della larghezza di 500 kHz ciascuna. Va da sé che con questi quarzi aggiunti, utilizzando la linea come trasceiver, pilotano anche il trasmettitore. Dunque, dicevamo che sono montate due bobine.

figura 1

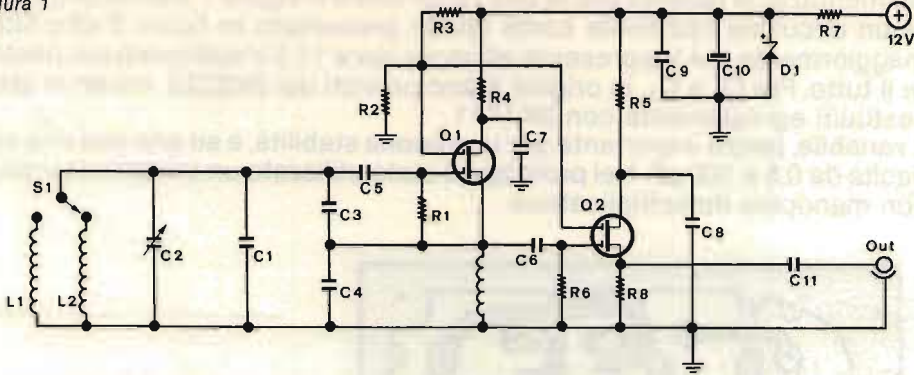

- L₁ 7 spire di filo di rame smaltato avvolte unite su un supporto Ø 6 mm esterno, filo Ø 0,4 mm
- L₂ 12 spire come sopra
- C₁ 20 pF, ceramico, NPO
- C₂ 0,5 ÷ 100 pF, variabile ad aria
- C₃ 12 pF
- C₄ 30 pF
- C₅ 12 pF
- C₆ 39 pF
- C₇, C₈, C₉ 10 nF, ceramico a disco
- C₁₀ 220 µF, 16 V
- C₁₁ 1 nF, ceramico a disco
- R₁ 470 kΩ
- R₂ 100 kΩ
- R₃ 100 kΩ
- R₄ 100 Ω
- R₅ 240 Ω
- R₆ 470 kΩ
- R₇ 27 Ω
- R₈ 100 Ω, vedi testo
- R₁₅ 27 Ω (indicata solo nel circuito stampato)
- Q₁, Q₂ mosfet 40673
- D₁ zener 12 V, 1 W
- S₁ deviatore miniatura per circuito stampato

Sul circuito stampato è riportato questo commutatore che opera la detta selezione, però nel progetto originario è previsto che esso sia cablato sul circuito, stampato direttamente, per avere collegamenti corti, e comandato tramite un'asticciola dal pannello frontale. Per l'alimentazione, è prevista l'utilizzazione dei 14 V già esistenti all'interno dei ricevitori R4 e prelevabili dallo zoccolo posteriore 'ACCESSORY SOCKET'.



figura 2

sperimentare

Qualora si voglia avere una maggiore stabilizzazione, anzichè utilizzare l'alimentazione facente uso di uno zener come in figura 1, è possibile creare un circuitino opzionale come quello presentato in figura 2 che filtra maggiormente i 14 V e presenta all'uscita circa 11,5 V sufficienti per pilotare il tutto. Per Q_1 e Q_2 , in origine erano previsti dei 2N2222, ma sono stati sostituiti egregiamente con 2N1711.

Il variabile, pezzo importante per una buona stabilità, è ad aria con una capacità da 0,5 a 100 pF. Nel prototipo è stato utilizzato un ceramico surplus con manopola demoltiplicatrice.

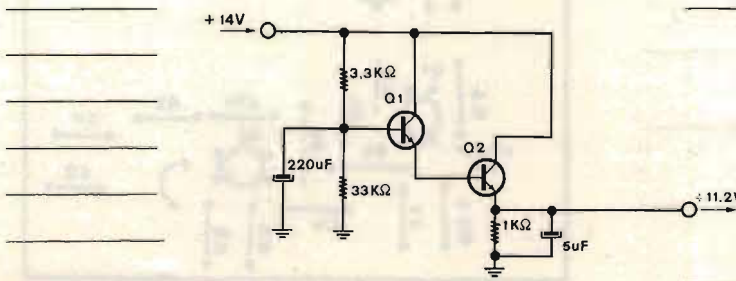

figura 3



Il montaggio non presenta eccessiva difficoltà; a montaggio ultimato il tutto dovrebbe funzionare subito, papocchie permettendo.

I condensatori dell'oscillatore devono essere NPO ceramici o a mica (MIAL). Niente recuperi.

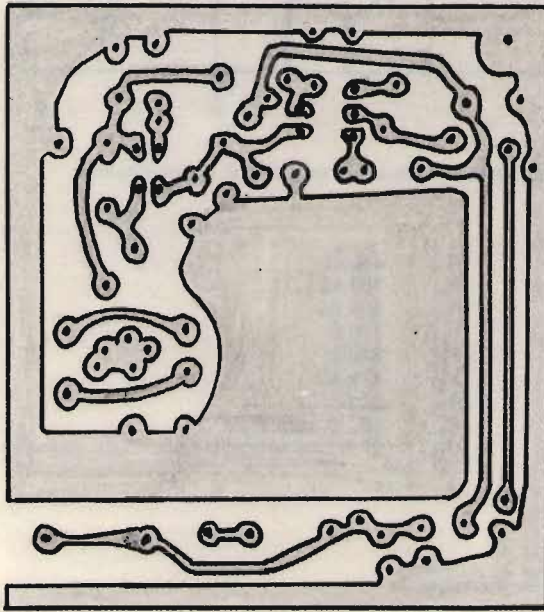
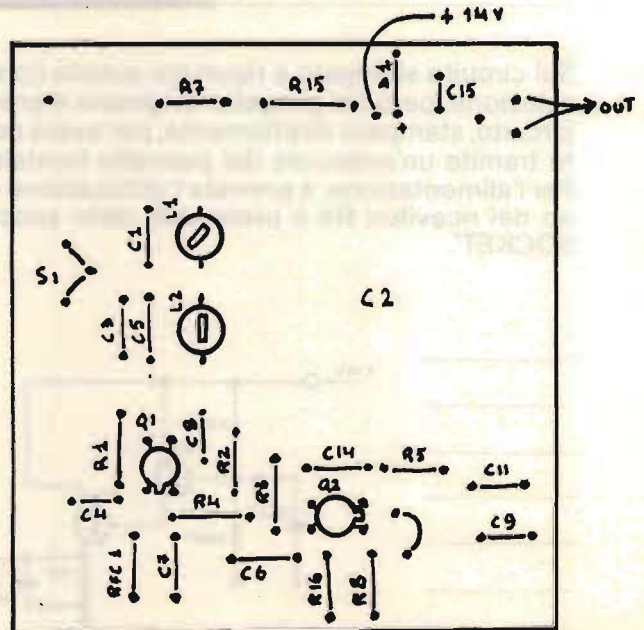
Notate sul circuito stampato un piccolo ponticello indicato con **W**; qui, in fase di taratura, prima di montarvi definitivamente un ponticello in filo di rame, con un tester dovrete rilevare tensioni di circa 1,6V allorché la scelta sarà disposta su 12 MHz e circa 1,3V quando la scala indicherà 40 MHz. Se non trovate queste tensioni, come detto anche approssimative, agite sostituendo la resistenza R_8 .

In figura 4 è riportato un pannellino con le frequenze che riceverete quando l'accessorio sarà collegato a un ricevitore della serie R4.



figura 4

IMPORTANTE: la frequenza indicata sulla scala non è quella che esce dall'aggiuntivo ma bensì quella risultante dalla frequenza dell'iniettore più la frequenza del VFO interno del ricevitore.

A montaggio ultimato, per verificare se l'oscillatore funziona, è sufficiente avvicinarlo al ricevitore acceso e disposto sulla banda dei 21 MHz, acceso anche l'iniettore, si ruoterà il suo variabile e dovrà riceversi nel ricevitore il soffio dell'oscillatore in ambedue le posizioni del commutatore S_1 in quanto ambedue le bobine L_1 e L_2 coprono la banda dei 21 MHz.

Il collegamento tra l'iniettore e la quarziera posteriore dovrà essere fatto tramite un corto cavetto RG/174U non più lungo di 40 cm. Nello zoccolo del quarzo ove sarà inserito il cavetto, la calza esterna andrà verso il foro più basso.

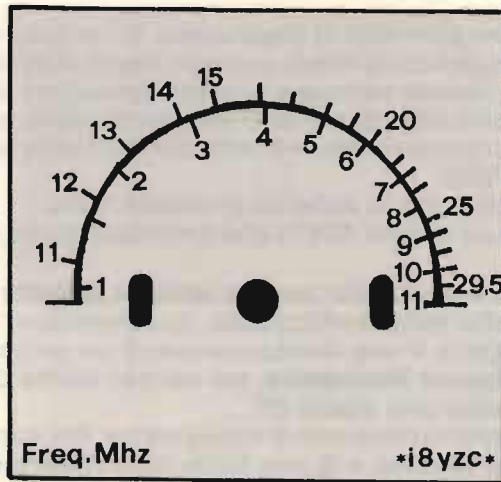
Qualora vogliate provare con un frequenzimetro l'uscita dell'iniettore, ricordate che quando utilizzate la bobina L_1 , cioè da 21 a 43 MHz, l'iniettore indicherà un'uscita da 12 a 22 MHz, e indicherà da 22 a 40 MHz con l'uso di L_2 .

Taratura: disponete il ricevitore su posizione NORMAL del "XTAL Switch", Sintonizzate il ricevitore su 7 MHz.

Accendete l'iniettore e sintonizzatelo su 7 MHz poi ruotate il nucleo di L_2 sino a riceverne il battimento nel ricevitore. Sintonizzatelo poi su 4 MHz.

Tarate la scala dell'iniettore il più esatta possibile. Poi disponete il ricevitore per ricevere un segnale WWV su 5 o 10 MHz e ripetete la taratura per entrambe le bobine L_1 e L_2 .

Nel progetto originario è inserito nell'iniettore un calibratore a cristallo per frequenze di 1 MHz; con questo si tara ulteriormente la scala, ma si è constatato che è sufficiente tarare questi su un segnale WWV che può essere avviato l'uso del calibratore interno.

Questo invece è dedicato ai novices:

RICEVITORE per le BANDE dei 40 e 45 m

Questa realizzazione permette la costruzione di un buon ricevitore per la banda da 6,5 a 7 MHz anche ai meno esperti e meno attrezzati sperimentatori in quanto non richiede astruse e pazienti operazioni di taratura senza fine: due uniche bobinette, di cui solo una accordabile, e il tutto è fatto. Lo schema base è una conversione diretta che permette la ricezione di segnali in CW, AM e SSB.

Forse è un po' troppo, ma lo schema promette bene.

Nel circuito è usato un mosfet 40673 che è montato come rivelatore a prodotto.

L'oscillatore locale è realizzato con un circuito Colpitts e la frequenza dell'oscillatore è fatta variare utilizzando due transistori come varicap.

Anche questo progetto è una rielaborazione di un prototipo presentato anni addietro su **Popular Mechanics**, poi ripreso anche da **Haut Parleur**, che vi aggiunse anche uno stadio BF.

Dicevamo che la realizzazione non è impegnativa. Per cominciare, è stato eliminato il variabile costoso e di non facile reperimento e al suo posto è stato utilizzato un comune potenziometro, però, nell'acquistarlo, abbiate cura che sia di buona marca, lineare, cioè che vicino al valore abbia la lettera **A**, e non logaritmico (lettera B) e non si presenti rumoroso.

C_1 , invece, è un compensatore. Non lo trovate indicato sul circuito stampato perché il realizzatore ha usato un compensatore ceramico surplus ad aria montato sul pannello frontale. Il tipo di compensatori senza perno che, una volta regolati, vanno bloccati con la vite presente sul perno. Questo compensatore è un pezzo molto importante perché vi permette di selezionare la banda che volete esplorare; mi spiego: l'intera corsa del potenziometro vi permette di esplorare, con i componenti indicati, circa 95 kHz. Però questi 95 kHz potrete selezionarli nella banda da 6 a 7 MHz tramite appunto la rotazione di C_1 ; una volta trovata la porzione di banda che vi interessa, esempio da 7,0 a 7,1 MHz, bloccate C_1 e utilizzate per la sintonia solo il potenziometro. Chiaro?

Nulla vieta però che potrete utilizzare qualsiasi altro tipo di compensatore al posto di quello indicato disponendolo come meglio sarà possibile, con filatura corta, intorno al circuito stampato.

La bobina L_1 è realizzata come mostra il dettaglio in figura 5 su un nucleo toroidale. Fare attenzione che i due avvolgimenti siano eseguiti nello stesso senso.

La bobina L_2 , invece, è su supporto convenzionale con nucleo.

Alcuni condensatori della parte di alta frequenza debbono essere, come indicato nell'elenco dei componenti, di buona stabilità possibilmente a mica alluminata (Mial).

figura 5

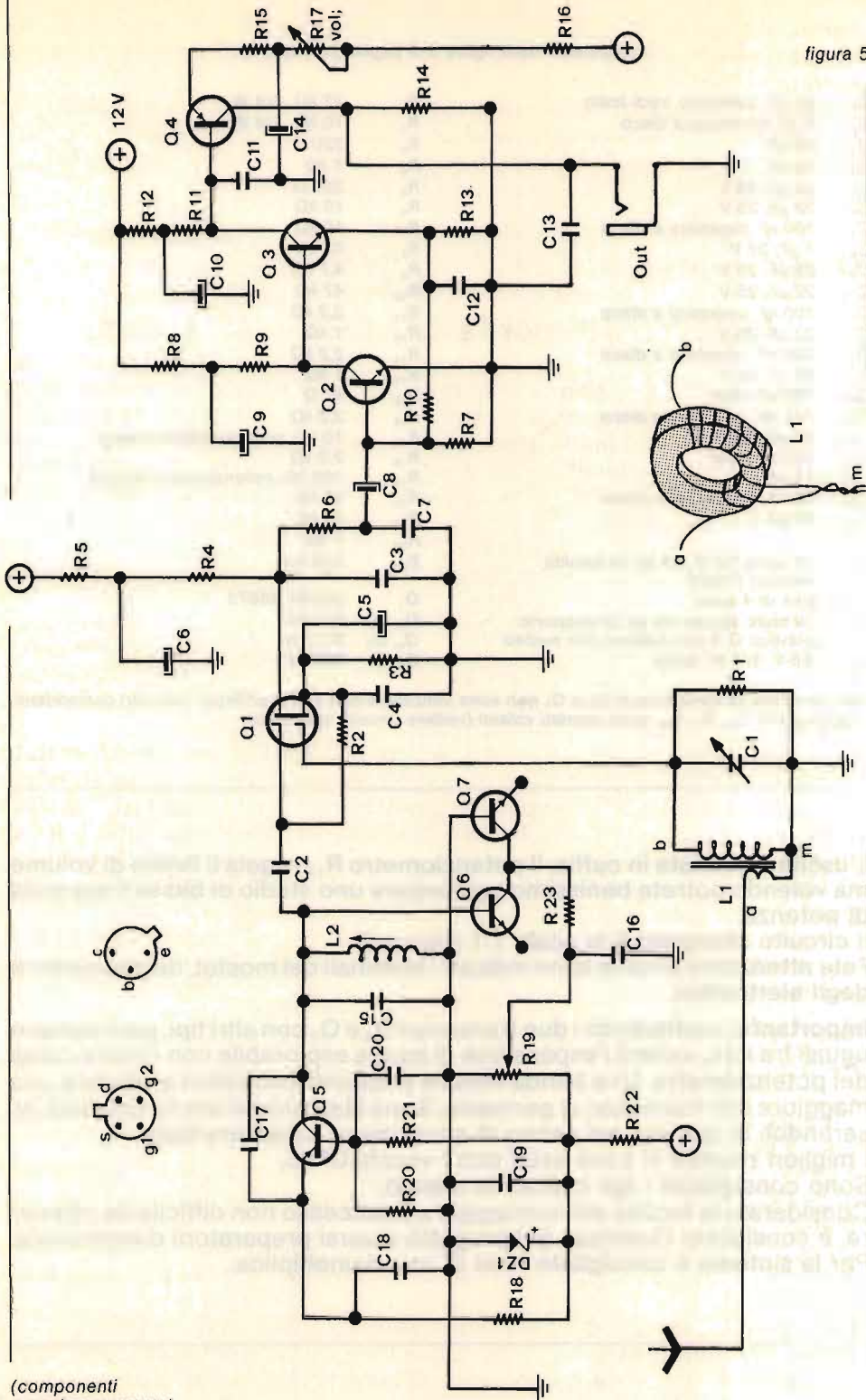

(componenti a pagina seguente)

componenti della figura 5 di pagina precedente

C_1	80 pF, ceramico, vedi testo	R_1	22 k Ω , 1/4 W
C_2	5 pF, ceramico a disco	R_2	10 k Ω , 1/4 W
C_3	10 nF	R_3	220 Ω
C_4	10 nF	R_4	1 k Ω
C_5	10 μ F, 25 V	R_5	220 Ω
C_6	22 μ F, 25 V	R_6	10 k Ω
C_7	100 nF, ceramico a disco	R_7	10 k Ω
C_8	1 μ F, 25 V	R_8	22 k Ω
C_9	22 μ F, 25 V	R_9	4,7 k Ω
C_{10}	22 μ F, 25 V	R_{10}	47 k Ω
C_{11}	100 nF, ceramico a disco	R_{11}	2,2 k Ω
C_{12}	22 μ F, 25 V	R_{12}	1 k Ω
C_{13}	100 nF, ceramico a disco	R_{13}	2,2 k Ω
C_{14}	22 μ F, 25 V	R_{14}	1 k Ω
C_{15}	130 pF, mial	R_{15}	47 Ω
C_{16}	100 nF, ceramico a disco	R_{16}	2,2 k Ω
C_{17}	50 pF, mial	R_{17}	10 k Ω , potenziometro lineare
C_{18}	380 pF, mial	R_{18}	2,2 k Ω
C_{19}	10 nF	R_{19}	100 k Ω , potenziometro lineare
C_{20}	10 nF	R_{20}	47 k Ω
C_{21}	50 pF	R_{21}	22 k Ω
		R_{22}	1 k Ω
L_1	44 spire filo \varnothing 0,4 su un toroide Amidon T/50/2 Link di 4 spire	R_{23}	220 k Ω
L_2	19 spire stesso filo su un supporto plastico \varnothing 6 mm esterno con nucleo	Q_1	mosfet 40673
D_{z1}	6,8 V, 1/4 W, zener	Q_2, Q_3	BC109
		Q_4, Q_5	BC116
		Q_6, Q_7	AC127

NB: i terminali di emettitore di Q_6 e Q_7 non sono utilizzati e non vanno collegati con altri componenti. I componenti C_{21} , R_7 , R_{16} , sono montati volanti (vedere circuito stampato).

L'uscita è prevista in cuffia, il potenziometro R_{17} regola il livello di volume ma volendo potrete benissimo aggiungere uno stadio di bassa frequenza di potenza.

Il circuito stampato è in scala 1:1 (figura 6).

Fate attenzione a come sono indicati i terminali del mosfet, dei transistor e degli elettrolitici.

Importante: sostituendo i due transistori Q_6 e Q_7 con altri tipi, però sempre uguali tra loro, varierà l'espansione di banda esplorabile con l'intera corsa del potenziometro. Una banda minore si ha con transistori al silicio e una maggiore con transistori al germanio. Sono stati provati anche dei diodi inserendoli in circuito nel senso di conduzione collettore-base.

I migliori risultati si sono avuti con i vecchi OA85.

Sono consigliabili i tipi indicati in elenco.

Considerata la facilità del montaggio e il successo non difficile da ottenere, è consigliato l'indirizzo del progetto a corsi preparatori d'elettronica. Per la sintonia è consigliato l'uso di una demoltiplica.



figura 6



In ultimo, rifacendo il verso a I4KOZ, Maurizio Mazzotti che volle farmi conoscere a tutti sul numero di Dicembre '82 pubblicando una mia oscena foto, il mio estro poetico:

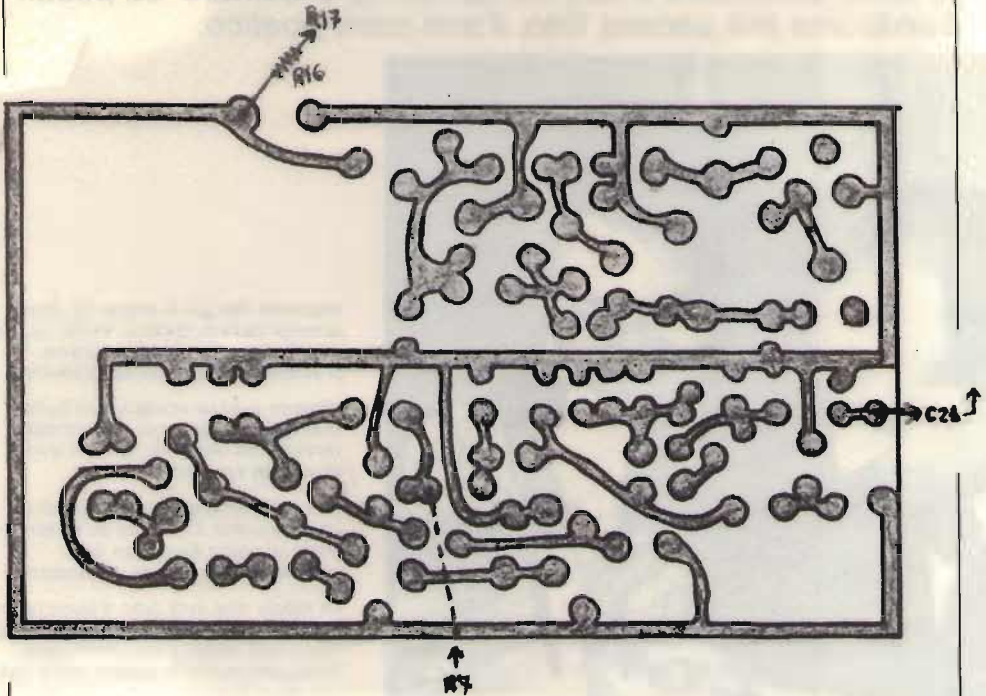
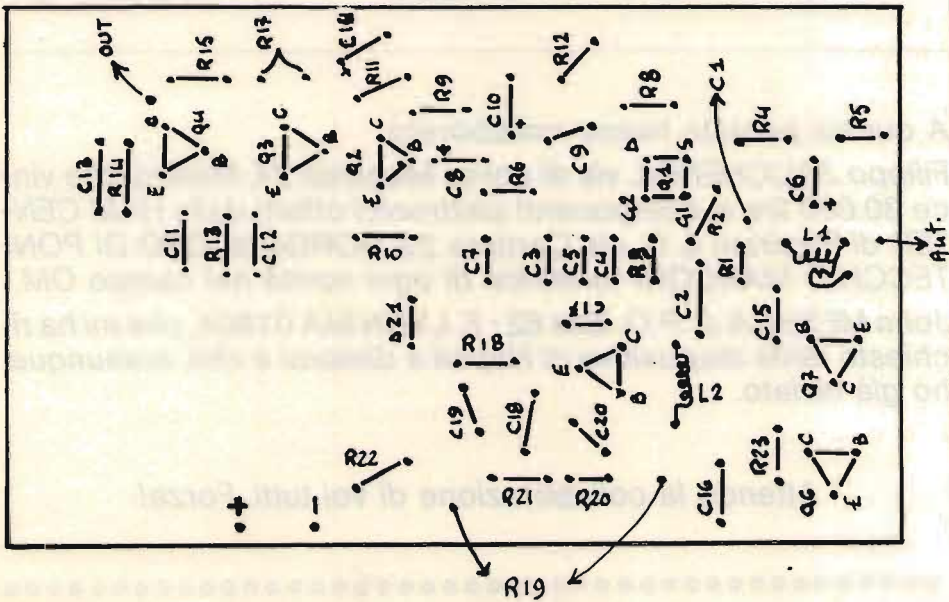

Mazzotti che già è affetto da mania d'esser baffuto, bello e senza eguale, un giorno, colto da schizofrenia, ti schiaffa la mia foto sul giornale.

Almeno avesse scelta la più bella ove apparivo un poco più normale invece, con sadismo, sceglie quella dove non ero certo originale.

Fu nel dicembre scorso o giù di lì che consumò il misfatto su descritto: certo di colpo forse non capì che metteva in berlina il sottoscritto.

La faccia che avrà fatto il buon lettore non avrà avuto certo aspetto umano, forse avrà detto, preso dall'orrore, Gesù che schifo, e questo qui è Ugliano!

Certo il vedermi mezzo rattrappito in quella posa degna d'un beone col naso grosso e il cranio da candito giustificava questa affermazione.

Invece va chiarito questo fatto (attenzione a quest'altra fotografia): guardavo dritto, proprio in mezzo al piatto: mi stavo per mangiar Maurizio, e così sia.

A questa puntata hanno collaborato:

Filippo ZACCHERINI, via di corso Magenta 24, Milano, che vince 30.000 lire in componenti elettronici offerti dalla HAM CENTER di Pizzirani & C. via Cartiera 23, BORGONUOVO DI PONTECCHIO MARCONI fornitrice di ogni novità nel campo OM.

John MESHNA Jr. P.O. Box 62 - E. LYNN MA 01904, che mi ha richiesto delle diapositive di Napoli e dintorni e che, comunque, ho già inviato.

Attendo la collaborazione di voi tutti. Forza!

ancora una volta primi

G5

ing. Gianni Becattini

(segue dal numero scorso,
e finisce in questo)

Il circuito

Il circuito è abbastanza convenzionale; l'aspetto più caratterizzante è la mancanza di tutto ciò che non serve, pur avendo lasciate ampie possibilità di espansione. La CPU è il solito Z-80, con clock a 2,5 MHz, per consentire l'uso di memorie abbastanza lente e quindi economiche senza ricorrere ad altra circuiteria. Il clock della CPU viene ottenuto da quello della sezione video previa divisione per quattro. Uno Z-80 PIO, circuito doppia porta parallela, viene impegnato per l'ingresso da tastiera, che opera in interrupt, mentre la metà non usata è stata lasciata libera per ingressi o uscite di accessori (la funzione ingresso o uscita di ciascuno dei singoli 8 bit disponibili è controllata da programma).

La memoria EPROM si trova sulla scheda madre ed è composta da due 2564, per complessivi 16K bytes a partire dall'indirizzo zero; in esse è presente tutto il software di base e il GBASIC. La RAM, invece, che parte da 16K (4000H), si trova su una o più schede ausiliarie inserite nel bus; in questa occasione presento la scheda da 1-4K CMOS, ma niente vieta di costruire anche schede più capaci fino a riempire tutti i 48K liberi. Ai tampone della RAM CMOS provvedono due piccoli accumulatori AC1 e AC2 sempre presenti sulla scheda madre che si ricaricano automaticamente e che entrano in funzione sotto il controllo del circuito composto dai transistori TR1 e TR2 quando l'apparecchio viene spento.

Chi desidera risparmiare potrà rinunciare alla RAM continua, eliminando TR1 e TR2 e ponendo un ponticello tra i piedini XA2 e 16-17 del bus; dato il limitato costo cui sono ormai giunti gli accumulatori al nichel cadmio sconsiglio questa taccagneria perché la memoria continua è veramente comoda; pensate che bello: accendere il micro e ritrovare il programma cui stavamo lavorando la sera prima senza dover procedere a nessun caricamento. La cosa mi è piaciuta tanto che ho realizzato un esemplare in forma portatile, aggiungendo altri accumulatori anche sul +12 e -5 e usando un monitorino a 12 V.

L'alimentazione principale è fornita comunque da un circuito anch'esso presente sulla scheda madre che include i raddrizzatori e che necessita quindi della sola alternata proveniente dal trasformatore.

La potenza assorbita non supera i 10 W.

Il circuito video è forse il pezzo migliore di tutto l'hardware; usa un integrato per video-giochi e possiede 16 Kbytes totalmente riservati ottenuti con 8 chip 4116.

L'uscita è a frequenza video; chi lo desidera, potrà realizzare un modulatore RF per entrare direttamente in antenna al TV; l'immagine viene però un po' deteriorata. I più facoltosi potranno usare un monitor verde per un effetto splendido. Il generatore di caratteri è memorizzato assieme al GBASIC sulle EPROM e viene trasferito alla RAM video automaticamente alla accensione. Caratteri di forma diversa sono quindi generabili senza difficoltà alterando i contenuti della RAM video da programma.

Il montaggio

Chiunque sappia tenere in mano il saldatore può realizzare con sicuro successo il G5. I due circuiti stampati che lo compongono recano infatti, come già detto, la serigrafia dei componenti e indicano anche chiaramente il verso per integrati, diodi, condensatori, ponti ecc. Raccomando caldamente l'uso di zoccoli che, se di buona qualità, non hanno controindicazioni.

Le uniche concessioni esterne sono quelle del trasformatore, del video e della tastiera. Per le prime basta rispettare il disegno riportato assieme allo schema elettrico, facendo attenzione a non confondere i terminali del trasformatore e notando che il connettore J8 ha due piccoli smussi che impediscono di inserirlo a rovescio. La figura fornisce ulteriori dettagli sul montaggio del medesimo. Per le altre connessioni, video e tastiera, ci soffermiamo a parte.

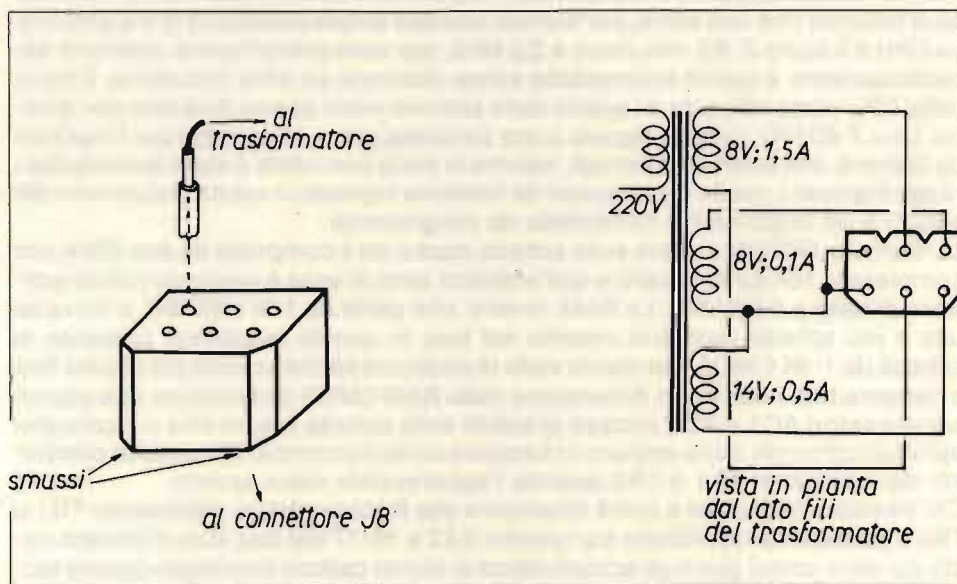

Il collegamento del video

Il collegamento del video è facilissimo; basta entrare nell'amplificatore del segnale video subito dopo l'uscita della media frequenza. Se siete in dubbio, un buon radiotecnico potrà facilmente applicare un jack al vostro TV con modica spesa o potrete invece acquistare un modulatore RF del commercio (li vendono anche alla GBC).

La soluzione ottimale, anche come risultati, è quella di acquistare un monitor professionale (ne parleremo in futuro) cui le uscite della sezione video si connettono direttamente.



figura 11

Una bella panoramica di tre G5: uno praticamente finito e già funzionante, uno parzialmente montato e sul fondo gli stampati nudi della scheda madre e delle RAM CMOS. Come si vede, tutto il G5 conta pochissimi integrati; fino a pochi anni fa, per ottenere le stesse prestazioni, ne sarebbero serviti almeno dieci volte tanti!



Collegamento del video.

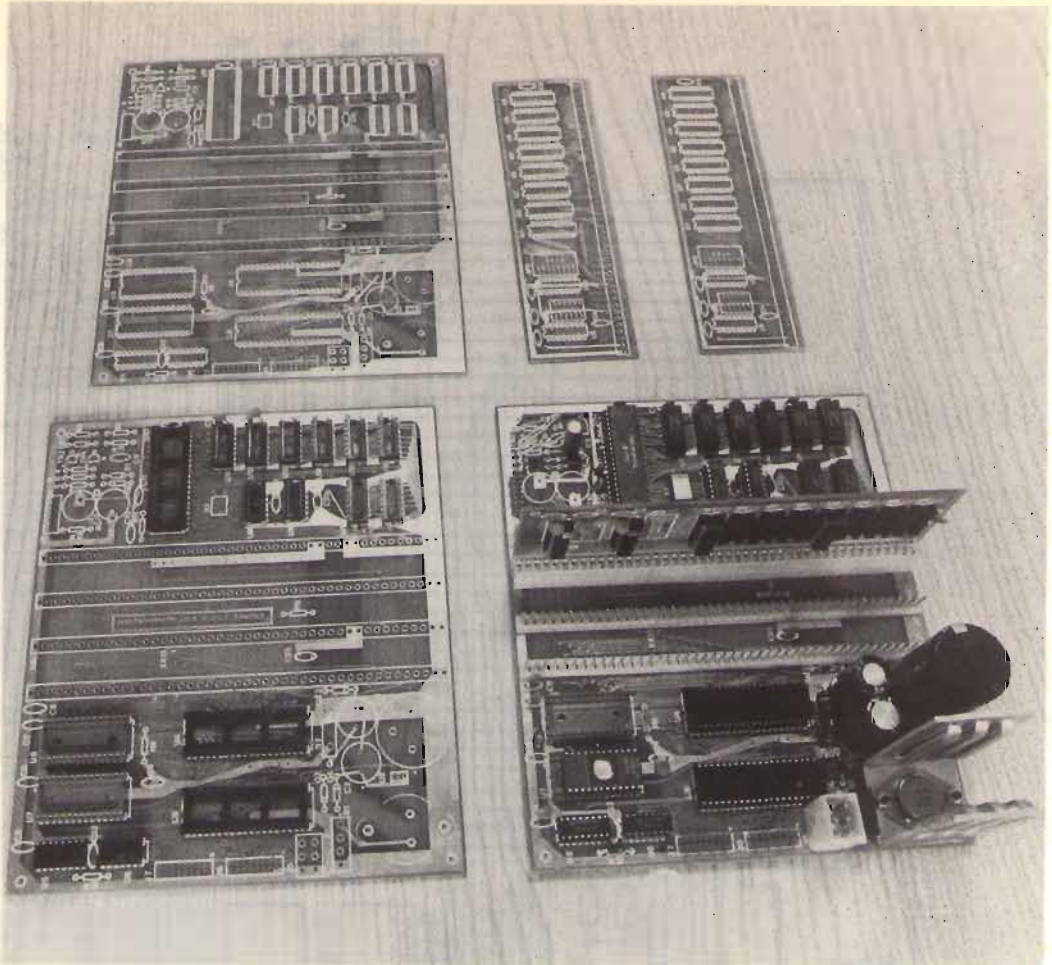
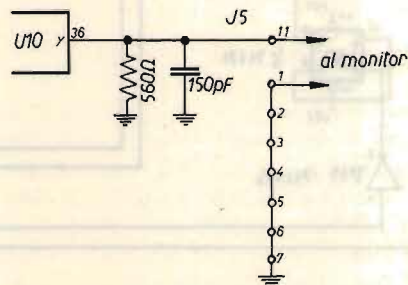
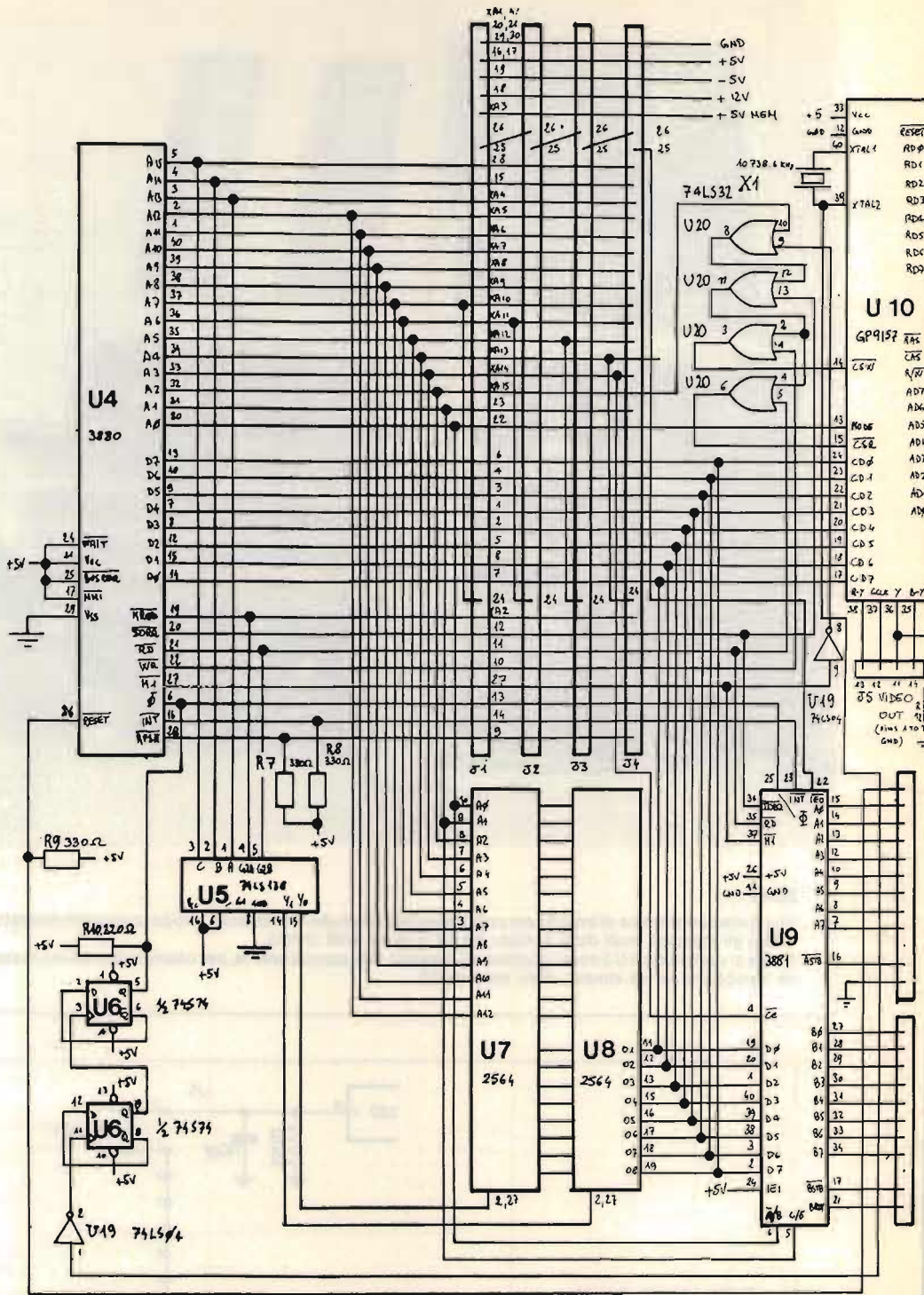

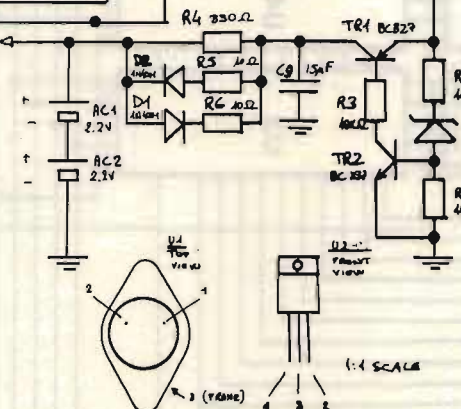
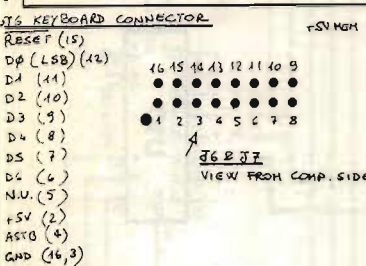
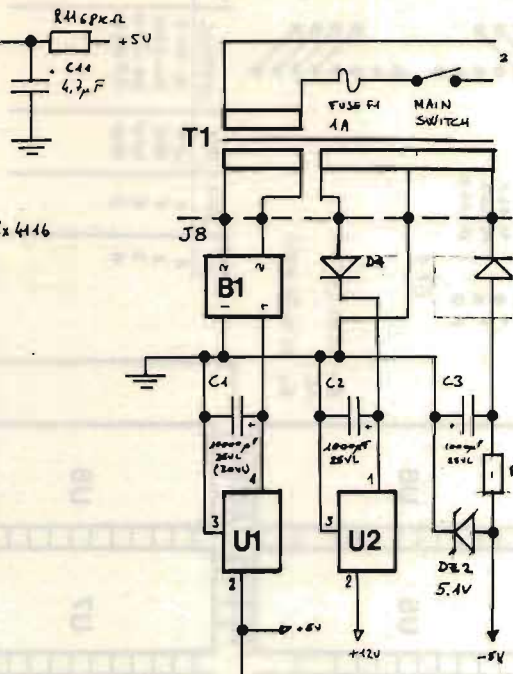
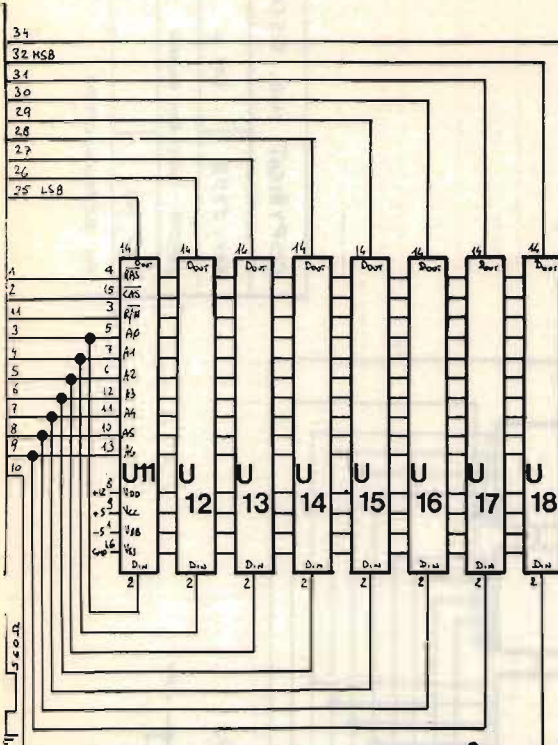

NOTE 1. PINS ARE INDICATED ONLY FOR J1, J2, J3 AND J4 ARE PARAM. VALUES, OTHERWISE NO

NOTE 2. FOR DETAILED DET. OF J1, J2, J3, J4 SEE SEPARATE SHEET

NOTE 3. ALL RESISTORS ARE 1/4W U.O.N

NOTE 4. C4, 5, 6, 7, 8, 10, 12 TO DISCOUPLING CAPACITORS ARE NOT DRAWN

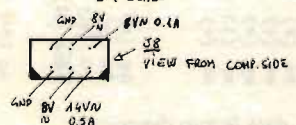
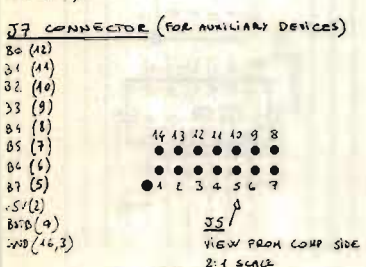

COPYRIGHT ING. GIANNI BECATTINI - FIRENZE		
REF.: 2752	REV.: A	DATE: 12/5/82
DESCR.:		
DES.: G.B.	NO REPRODUCTION	
© DIGINEL.		

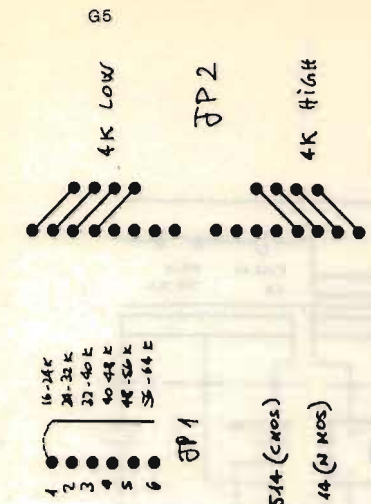

Jump No	JP1	JP2	ADDRESS	TOTAL CAPACITY
1	1	LOW	16-20K	4K
2	2	HIGH	20-24K	8K
3	3	LOW	24-28K	12K
4	4	HIGH	28-32K	16K

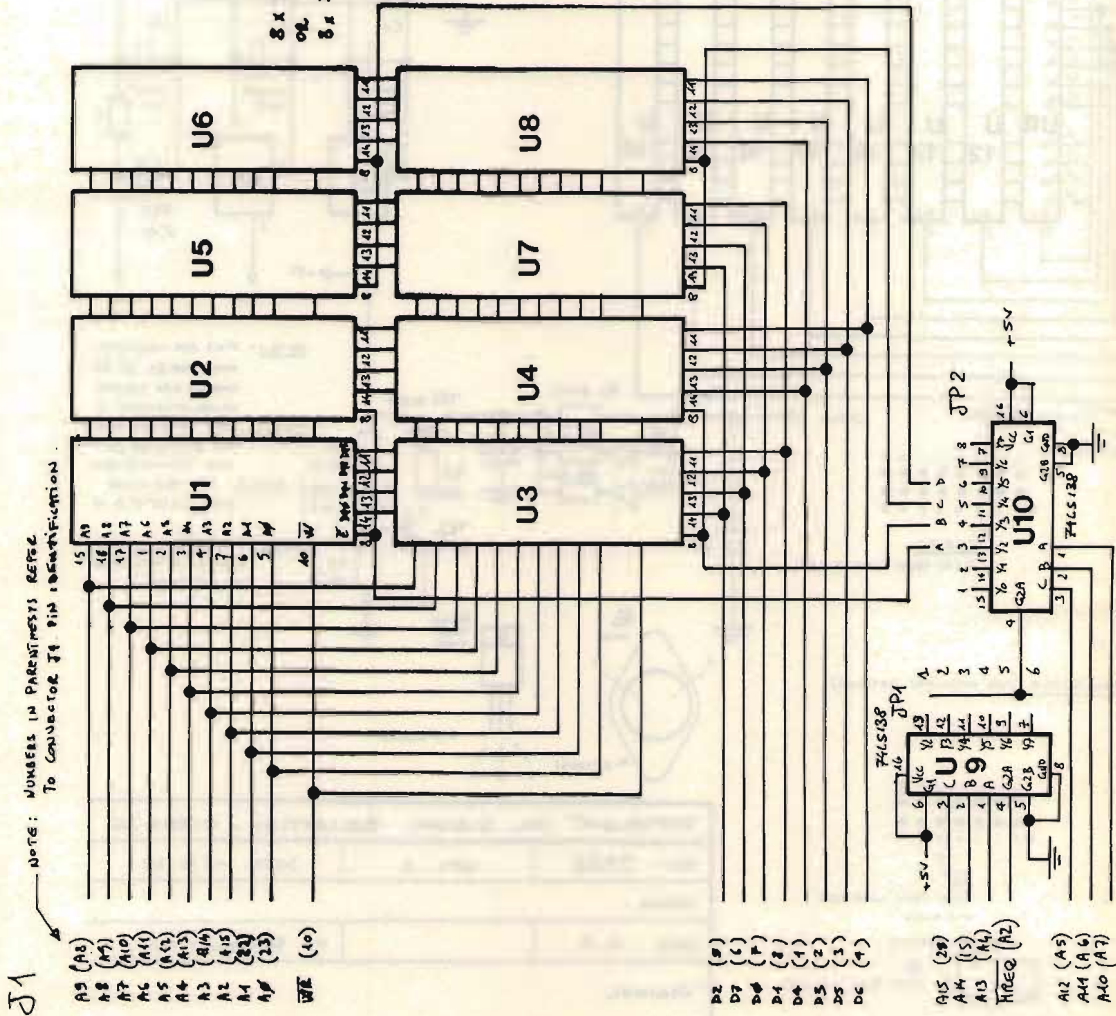

NOTE: NUMBERS IN PARENTHESES REFER TO CONNECTOR PIN IDENTIFICATION.

- J1 (A3)
- A8 (A7)
- A7 (A10)
- A6 (A1)
- A5 (A13)
- A4 (A14)
- A3 (A15)
- A2 (A16)
- A1 (A17)
- A0 (A18)
- WE (A0)
- B2 (B)
- D7 (C)
- D6 (F)
- D4 (E)
- D4 (1)
- D5 (2)
- D5 (3)
- D6 (4)
- A15 (A5)
- A14 (A6)
- A13 (A4)
- FILEQ (A2)
- A12 (A5)
- A11 (A6)
- A10 (A7)

COPYRIGHT ING. BECATTINI - FI

REF: 2753	REV. A	DATE 20/5/82
DESCR.: CHOS. RAM BOARD		
DES. G.B.		
NO REPRODUCTION		

Sia questo che lo schema precedente sono riprodotti a scopo indicativo, date le loro dimensioni. Verranno forniti in originale assieme al materiale.

Elenco dei componenti

Per la scheda madre

Resistenze

(tutti i valori in ohm e tutte le potenze 1/4W se non diversamente specificato)

R1 - 100
 R2 - 100
 R3 - 10 k
 R4 - 330
 R5 - 10
 R6 - 10
 R7 - 560 2W
 R8 - 270
 R9 - 330
 R10 - 220

Condensatori

(tutti ceramici 50 VL se non diversamente specificato)

C1 - 10000 uF 35VL elettrolitico verticale
 C2 - 1000 uF 35VL " "
 C3 - 1000 uF 35VL " "
 C4 - 10 nF
 C5 - 10 nF
 C6 - 4.7 uF 15VL elettrolitico al tantalio
 C7 - 10 nF
 C8 - 10 nF
 C9 - 25 uF 25VL elettrolitico
 C10 - 10 nF
 C11 - 4.7 uF 15VL elettrolitico al tantalio
 da C12 a C23 - 10 nF

Diodi e transistor

da D1 a D4 - 1N4004
 B1 - ponte KBL04
 DZ1 - zener da 3.3V
 DZ2 - zener da 5.1V
 TR1 - BC327
 TR2 - BC337

Integrati

U1 - 7805KC regolatore +5V
 U2 - 7812UC regolatore +12V
 U3 - non installato
 U4 - Z-80 CPU
 U5 - 74LS138
 U6 - 74S74
 U7 - 2564
 U8 - 2564
 U9 - Z-80 PIO
 U10 - 9929
 da U11 a U18 - 4116
 U19 - 7404
 U20 - 74LS32

Varie

Zoccoli, connettori - vedi fotografie
 X1 - quarzo 10738,6 MHz
 AC1 e AC2 - accumulatori ricaricabili 1.2V 500 mAh
 Circuito stampato Digisiel 2752

Per la scheda RAM CMOS

da C1 a C5 - 10 nF
 da U1 a U8 - 21C14
 U9 e U10 - 74LS138
 Stampato Digisiel 2753
 Zoccoli e connettori come da foto

Piedinatura del bus

1	XA1	Massa			
2	XA2	5V memorie in tampone	24	9	RFSH-
3	XA3	A14	25	10	WR-
4	XA4	A13	26	11	RD-
5	XA5	A12	27	12	IORO-
6	XA6	A11	28	13	CLK
7	XA7	A10	29	14	INT-
8	XA8	A9	30	15	MREQ-
9	XA9	A8	31	16	+5V
10	XA10	A7	32	17	+5V
11	XA11	A6	33	18	-5V
12	XA12	A5	34	19	+12V
13	XA13	A4	35	20	Massa
14	XA14	A3	36	21	Massa
15	XA15	A2	37	22	AD
16	1	D4	38	23	A1
17	2	D3	39	24	SEL
18	3	D5	40	25	IEI
19	4	D6	41	26	IEO
20	5	D2	42	27	M1-
21	6	D7	43	28	A15
22	7	D0	44	29	Massa
23	8	D1	45	30	Massa

Tutte le sigle sono quelle comunemente usate nella letteratura del microprocessore Z-80. Il motivo della doppia numerazione e' che il bus del G5 e' stato ottenuto da quello di ingresso/uscita del Modello T della General Processor, aggiungendo i segnali necessari per pilotare le memorie. I segnali aggiunti sono identificati da XA1..XA15.

Il collegamento alla tastiera

In commercio esistono molte tastiere, montate o in kit, che possono adattarsi al G5. Importante è che possano essere alimentate a 5V (o sarà necessario portare altri fili dalla scheda madre) e che lavorino in codice ASCII. Si collegheranno i fili omonimi, dal bit meno significativo (D0) al più significativo (D6). Il bit 7, nel codice ASCII standard, non viene usato. È opportuno quindi collegare a massa il relativo ingresso nel connettore J6 (piedino 2). Il segnale di uscita della tastiera che va a ASTB (piedino 4) è quello detto comunemente STROBE o READY che serve a indicare che un tasto è premuto. Deve essere alto (a livello maggiore di 2,6 V) quando si preme un tasto, e basso viceversa.

La tastiera che presenterò in seguito per il G5 sarà direttamente collegabile con un cavetto prefabbricato in modo da eliminare ogni dubbio di montaggio.



figura 12

Particolare della CPU.

Lo Z-80 è certo oggi il microprocessore che offre il miglior rapporto prezzo/prestazioni. Nei due zoccoli a sinistra si installano le due EPROM da 8K bytes cadauna con il G BASIC che esalta decisamente le caratteristiche del complesso (nella foto è presente una sola EPROM da 4K che ho utilizzato per le prove).

Il collaudo

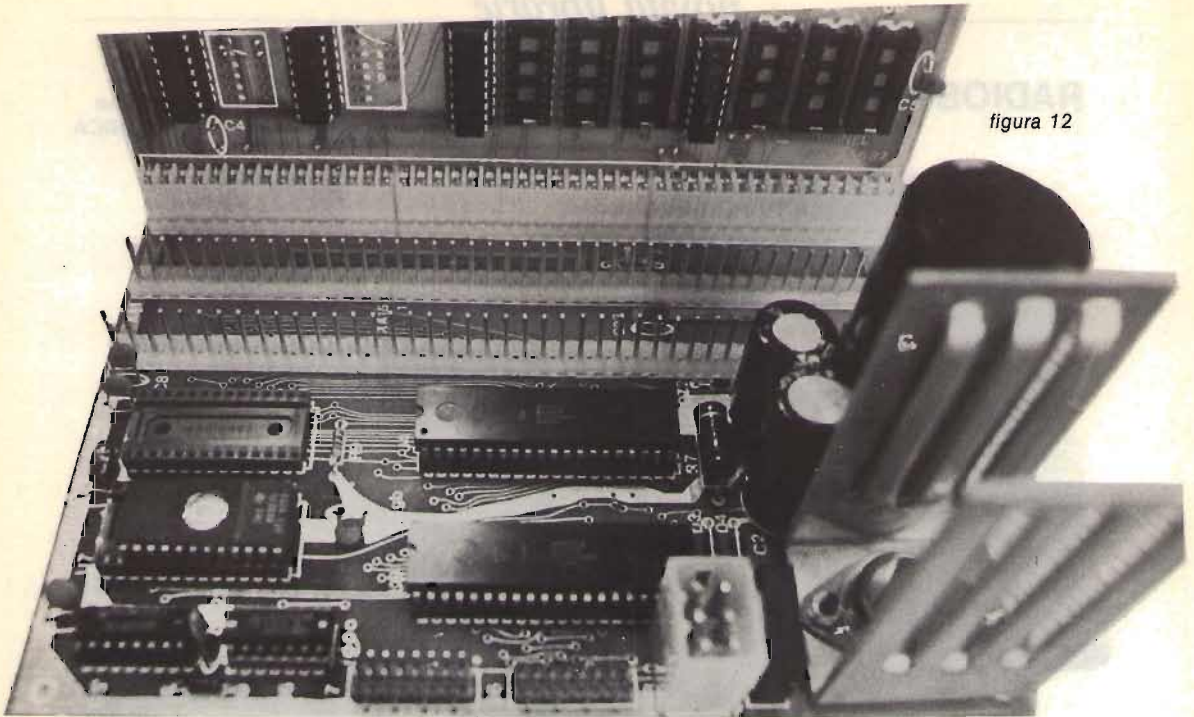
Finito il montaggio si deve:

- 1) Verificare più volte tutto il circuito.
- 2) Prima di montare gli integrati verificare le tensioni a vuoto e, tolta corrente, scaricare i condensatori cortocircuitandoli con un cacciavite.
- 3) Collegare video e tastiera e riverificare le tensioni, riscaricando come sopra.
- 4) Inserire gli integrati con attenzione al verso (U17 e U18 sono a rovescio rispetto alle altre 4116!).
- 5) Dare tensione. Premere il RESET. Comparirà dopo qualche secondo la scritta:
GBASIC Vers. 1/5/82 - Copyright ing. Gianni Becattini - Firenze.
- 6) Battere per prova PRINT 1/2, e RETURN.
La macchina dovrà ripetere sul video i tasti che premiamo e quindi dare la risposta (0.5!).

* * *

A questo punto la fatica è finita. Non resta che acquistare il libro «**Il computer: programmiamolo insieme**» e apprendere le meraviglie del GBASIC!
Resto a disposizione per ogni chiarimento. *****

RADIOSURPLUS - IERI E OGGI

6° volume della collana
I LIBRI DELL'ELETTRONICA

L. 18.000

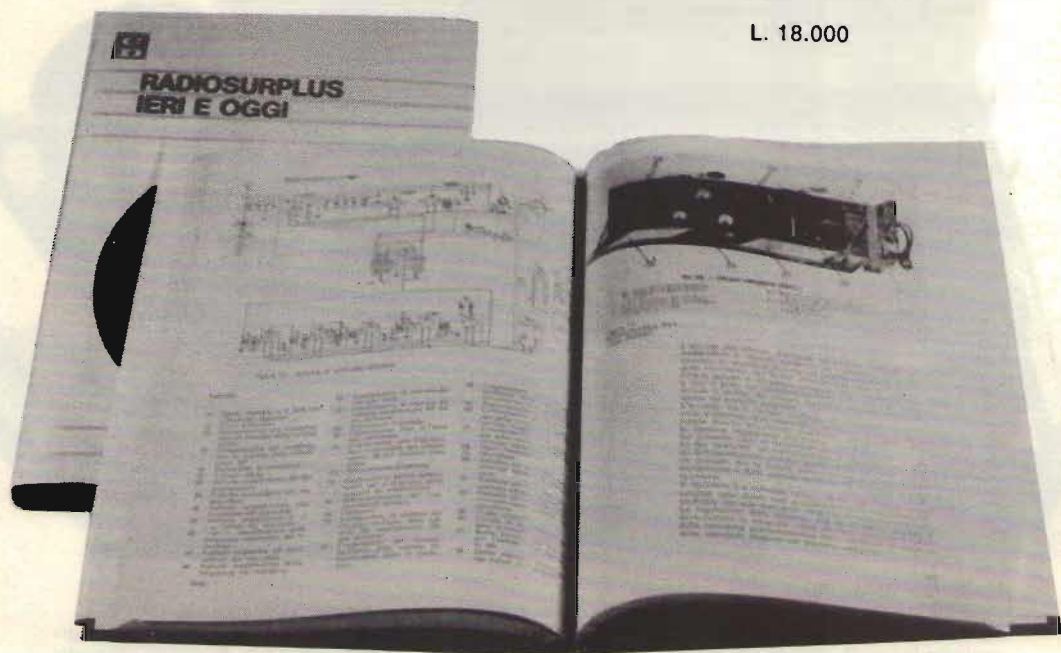

IBIN, Umberto Bianchi - edizioni CD

- 272 pagine
- oltre 60 fotografie di apparati
- oltre 80 schemi elettrici e circuiti
- tabelle, grafici, dati tecnici
- stampato su carta lucida ed elegantemente confezionato

Non una enunciazione scolastica, non una formula matematica, attardano la lettura scorrevole e facile di questo interessante volume che tratta i molteplici aspetti della storia della radio, e presenta, in un cocktail ben assortito e amalgamato, gli argomenti storici e gli argomenti tecnici, ognuno dei quali può interessare un settore specifico di Lettori.

Dalla sua lettura, l'appassionato di storia potrà conoscere i primi tentativi e la genesi degli esperimenti che portarono alla realizzazione del prodigio radiofonico e il successivo sviluppo dell'industria elettronica e, contemporaneamente, dedurre quale peso essa abbia avuto nell'impiego bellico delle due guerre mondiali. Allo stesso tempo, le numerose tabelle illustrative e gli schemi, altrimenti introvabili, soddisfano le esigenze del Lettore più specializzato, che ricerchi elementi tecnici degli albori della radio.

SCONTO 10% per gli ABBONATI

SPESE DI SPEDIZIONE A NOSTRO CARICO

Suggeriamo di effettuare i pagamenti per comodità **assegni, propri o circolari**; in seconda battuta i vaglia, e come ultima soluzione i versamenti in conto corrente, intestati a «edizioni CD» n. 343400.

...e per la cultura elettronica in generale ?

ECCO LA SOLUZIONE !

I LIBRI DELL'ELETTRONICA



L. 7.000



L. 7.000



L. 8.000



L. 8.000



L. 8.000



L. 18.000

DAL TRANSISTOR AI CIRCUITI INTEGRATI: Efficace guida teorico-pratico per conoscere, usare i transistor e i circuiti integrati.

IL MANUALE DELLE ANTENNE: Come conoscere, installare, autocostruirsi e progettare un'antenna.

ALIMENTATORI E STRUMENTAZIONE: Testo pratico per la realizzazione dei più sofisticati e semplici strumenti di un laboratorio amatoriale.

TRASMETTITORI E RICETRASMETTITORI: Esempi di come un esperto del settore guida il lettore alla costruzione di questi complessi apparecchi.

COME SI DIVENTA CB E RADIOAMATORE: Questo libro ha tutte le carte in regola per diventare sia il libro di TESTO STANDARD su cui prepararsi all'esame per la patente di radioamatore, sia il MANUALE DI STAZIONE di tanti CB e radioamatori. In esso infatti ogni dilettante, anche se parte da zero, potrà trovare la soluzione a tanti problemi che si incontrano dal momento in cui si rimane « contagiati » dalla passione per la radio in poi.

COSA E', COSA SERVE, COME SI USA IL BARACCHINO CB: Il titolo ne è la sintesi. L. 4.000

RADIOSURPLUS - IERI E OGGI: Indispensabile per i Collezionisti, per consultazione e come spunto e guida per modifiche, ripristino, utilizzo pratico per OM - CB - SWL.

Ciascun volume è ordinabile alle edizioni CD, via Boldrini 22, Bologna, inviando l'importo relativo già comprensivo di ogni spesa e tassa, a mezzo assegno bancario di conto corrente personale, assegno circolare o vaglia postale.

SCONTO agli abbonati del 10%

Willbit

finora l'elettronica vi è sembrata difficile
..“ecco cosa vi proponiamo:

novità

PROFESSIONALE



KIT 118

CAPACIMETRO DIGITALE.

Portate selezionabili con commutazione elettronica da 10 pF a 9999 mF
Precisione ± 1 digit

L. 139.500

**INDUSTRIA
ELETTRONICA**

Una vasta gamma di scatole di montaggio di semplice realizzazione, affidabile funzionamento, sicuro valore didattico.

Assistenza tecnica totale a garanzia della nostra serietà: i vostri problemi a portata di telefono.

Economia: l'apparecchiatura che avete sempre desiderato realizzare o di cui avete bisogno ad un prezzo accessibile e controllato.

KIT 116

TERMOMETRO DIGITALE

PROFESSIONALE

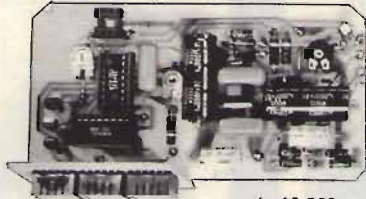

Alimentazione 8-8 Vcc
Assorbimento massimo 300 mA.
Campo di temperatura -10° a $+100^{\circ}$ C
Precisione ± 1 digit

L. 49.500

KIT 109-110-111-112

ALIMENTATORI DUALI



Tensione d'uscita ± 5 V. - ± 12 V. - ± 15 V - ± 18 V.
Corrente massima erogata 1 A.

L. 16.900

KIT 115 AMPEROMETRO DIG. KIT 114 VOLTMETRO DIG. C.A.

KIT 117

OHMETRO DIG. KIT 113 VOLTMETRO DIG. C.C.

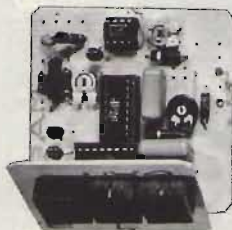

Alimentazione duale ± 5 Vcc.
Assorbimento massimo 300 mA.
Portate selezionabili da 100 Ohm a 10 Mohm
Precisione ± 1 digit L. 29.500

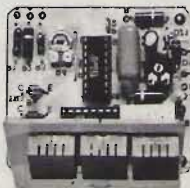

Alimentazione 5 Vcc.
Assorbimento massimo 250 mA.
Portate selezionabili da 1 a 1000 V.
Impedenza d'ingresso maggiore di 1 Mhm
Precisione ± 1 digit L. 27.500



Alimentazione duale ± 5 Vcc.
Assorbimento massimo 300 mA.
Portate selezionabili da 10 mA. a 10 A.
Impedenza d'ingresso 10 Ohm
Precisione ± 1 digit L. 29.500

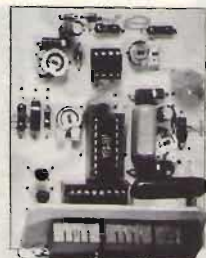

Alimentazione duale ± 5 Vcc.
Assorbimento massimo 300 mA.
Portate selezionabili da 1 a 1000 V.
Impedenza d'ingresso maggiore di 1 Mohm
Precisione ± 1 digit L. 29.500

Assistenza tecnica per tutte le nostre scatole di montaggio. **Già premontate 10% in più.** Le ordinazioni possono essere fatte direttamente presso la nostra casa. Spedizioni contrassegno o per pagamento anticipato oppure reperibili nei migliori negozi di componenti elettronici. Cataloghi e informazioni a richiesta inviando 950 lire in francobolli.
PER FAVORE INDIRIZZO IN STAMPATELLO.

VIA OBERDAN 24 - tel. (0968) 23580
- 88046 LAMEZIA TERME -

I PREZZI SONO COMPRESIVI DI I.V.A.

LISTINO PREZZI

Kit N. 1	Amplificatore 1,5 W	L. 5.450	Kit N. 63	Contatore digitale per 10 con memoria a 5 cifre programmabile	L. 79.500
Kit N. 2	Amplificatore 6 W R.M.S.	L. 7.800	Kit N. 64	Base dei tempi a quarzo con uscita 1 Hz ÷ 1 MHz	L. 29.500
Kit N. 3	Amplificatore 10 W R.M.S.	L. 9.500	Kit N. 65	Contatore digitale per 10 con memoria a 5 cifre programmabile con base dei tempi a quarzo da 1 Hz ad 1 MHz	L. 98.500
Kit N. 4	Amplificatore 15 W R.M.S.	L. 14.500	Kit N. 66	Logica conta pezzi digitale con pulsante	L. 7.500
Kit N. 5	Amplificatore 30 W R.M.S.	L. 16.500	Kit N. 67	Logica conta pezzi digitale con fotocellula	L. 7.500
Kit N. 6	Amplificatore 50 W R.M.S.	L. 18.500	Kit N. 68	Logica timer digitale con relé 10 A	L. 18.500
Kit N. 7	Preamplificatore HI-FI alta impedenza	L. 7.950	Kit N. 69	Logica cronometro digitale	L. 16.500
Kit N. 8	Alimentatore stabilizzato 800 mA 6 V	L. 4.450	Kit N. 70	Logica di programmazione per conta pezzi digitale a pulsante	L. 26.000
Kit N. 9	Alimentatore stabilizzato 800 mA 7,5 V	L. 4.450	Kit N. 71	Logica di programmazione per conta pezzi digitale a fotocellula	L. 26.000
Kit N. 10	Alimentatore stabilizzato 800 mA 9 V	L. 4.450	Kit N. 72	Frequenzimetro digitale	L. 99.500
Kit N. 11	Alimentatore stabilizzato 800 mA 12 V	L. 4.450	Kit N. 73	Luci stroboscopiche	L. 29.500
Kit N. 12	Alimentatore stabilizzato 800 mA 15 V	L. 4.450	Kit N. 74	Compressore dinamico professionale	L. 19.500
Kit N. 13	Alimentatore stabilizzato 2 A 6 V	L. 7.950	Kit N. 75	Luci psichedeliche Vcc canali medi	L. 6.950
Kit N. 14	Alimentatore stabilizzato 2 A 7,5 V	L. 7.950	Kit N. 76	Luci psichedeliche Vcc canali bassi	L. 6.950
Kit N. 15	Alimentatore stabilizzato 2 A 9 V	L. 7.950	Kit N. 77	Luci psichedeliche Vcc canali alti	L. 6.950
Kit N. 16	Alimentatore stabilizzato 2 A 12 V	L. 7.950	Kit N. 78	Temporizzatore per terglcrystallo	L. 8.500
Kit N. 17	Alimentatore stabilizzato 2 A 15 V	L. 7.950	Kit N. 79	Interfono generico privo di commutaz.	L. 19.500
Kit N. 21	Luci a frequenza variabile 2.000 W	L. 12.000	Kit N. 80	Segreteria telefonica elettronica	L. 33.000
Kit N. 22	Luci psichedeliche 2.000 W canali medi	L. 7.450	Kit N. 81	Orologio digitale per auto 12 Vcc	L. —
Kit N. 23	Luci psichedeliche 2.000 W canali bassi	L. 7.950	Kit N. 82	Sirena elettronica francese 10 W	L. 8.650
Kit N. 24	Luci psichedeliche 2.000 W canali alti	L. 7.450	Kit N. 83	Sirena elettronica americana 10 W	L. 9.250
Kit N. 25	Variatore di tensione alternata 2.000 W	L. 5.450	Kit N. 84	Sirena elettronica italiana 10 W	L. 9.250
Kit N. 26	Carica batteria automatico regolabile da 0,5 a 5 A	L. 17.500	Kit N. 85	Sirena elettronica americana - italiana - francese	L. 22.500
Kit N. 27	Antifurto superautomatico professionale per casa	L. 28.000	Kit N. 86	Kit per la costruzione di circuiti stampati	L. 7.500
Kit N. 28	Antifurto automatico per automobile	L. 19.500	Kit N. 87	Sonda logica con display per digitali TTL e C-MOS	L. 8.500
Kit N. 29	Variatore di tensione alternata 8.000 W	L. 19.500	Kit N. 88	MIXER 5 ingressi con Fadder	L. 19.750
Kit N. 30	Variatore di tensione alternata 20.000 W	L. —	Kit N. 89	VU Meter a 12 led	L. 13.500
Kit N. 31	Luci psichedeliche canali medi 8.000 W	L. 21.500	Kit N. 90	Psico level - Meter 12.000 Watt	L. 59.950
Kit N. 32	Luci psichedeliche canali bassi 8.000 W	L. 21.900	Kit N. 91	Antifurto superautomatico professionale per auto	L. 24.500
Kit N. 33	Luci psichedeliche canali alti 8.000 W	L. 21.500	Kit N. 92	Pre-Scaler per frequenzimetro 200-250 MHz	L. 22.750
Kit N. 37	Preamplificatore HI-FI bassa impedenza	L. 7.950	Kit N. 93	Preamplificatore squadratore B.F. per frequenzimetro	L. 7.500
Kit N. 38	Alimentatore stabilizzato var. 2÷18 Vcc con doppia protezione elettronica contro i cortocircuiti o le sovracorrenti - 3 A	L. 16.500	Kit N. 94	Preamplificatore microfonic	L. 12.500
Kit N. 39	Alimentatore stabilizzato var. 2÷18 Vcc con doppia protezione elettronica contro i cortocircuiti o le sovracorrenti - 5 A	L. 19.950	Kit N. 95	Dispositivo automatico per registrazione telefonica	L. 16.500
Kit N. 40	Alimentatore stabilizzato var. 2÷18 Vcc con doppia protezione elettronica contro i cortocircuiti o le sovracorrenti - 8 A	L. 27.500	Kit N. 96	Variatore di tensione alternata sensoriale 2.000 W	L. 14.500
Kit N. 41	Temporizzatore da 0 a 60 secondi	L. 9.950	Kit N. 97	Luci psico-strobo	L. 39.950
Kit N. 42	Termostato di precisione a 1/10 di grado	L. 16.500	Kit N. 98	Amplificatore stereo 25+25 W R.M.S.	L. 57.500
Kit N. 43	Variatore crepuscolare in alternata con fotocellula 2.000 W	L. 7.450	Kit N. 99	Amplificatore stereo 35+35 W R.M.S.	L. 61.500
Kit N. 44	Variatore crepuscolare in alternata con fotocellula 8.000 W	L. 21.500	Kit N. 100	Amplificatore stereo 50+50 W R.M.S.	L. 69.500
Kit N. 45	Luci a frequenza variabile 8.000 W	L. 19.500	Kit N. 101	Psico-rotanti 10.000 W	L. 39.500
Kit N. 46	Temporizzatore professionale da 0-30 sec. a 0,3 Min. 0-30 Min.	L. 27.000	Kit N. 102	Allarme capacitivo	L. 14.500
Kit N. 47	Micro trasmettitore FM 1 W	L. 7.500	Kit N. 103	Carica batteria con luci d'emergenza	L. 26.500
Kit N. 48	Preamplificatore stereo per bassa o alta impedenza	L. 22.500	Kit N. 104	Tube laser 5 mW	L.320.000
Kit N. 49	Amplificatore 5 transistor 4 W	L. 6.500	Kit N. 105	Radioricettore FM 88-108 MHz	L. 19.750
Kit N. 50	Amplificatore stereo 4+4 W	L. 12.500	Kit N. 106	VU meter stereo a 20 led	L. 25.900
Kit N. 51	Preamplificatore per luci psichedeliche	L. 7.500	Kit N. 107	Variatore di velocità per trenini 0-12 Vcc 2 A	L. 12.500
Kit N. 52	Carica batteria al Nichel Cadmio	L. 15.500	Kit N. 108	Ricevitore F.M. 60 - 220 Mhz	L. 24.500
Kit N. 53	Aliment. stab. per circ. digitali con generatore a livello logico di impulsi a 10 Hz - 1 Hz	L. 14.500	Kit N. 109	Aliment. stab. duale ÷5V 1A	L. 16.900
Kit N. 54	Contatore digitale per 10 con memoria	L. 9.950	Kit N. 110	Aliment. stab. duale ÷12V 1A	L. 16.900
Kit N. 55	Contatore digitale per 6 con memoria	L. 9.950	Kit N. 111	Aliment. stab. duale ÷15V 1A	L. 16.900
Kit N. 61	Contatore digitale per 10 con memoria a 2 cifre programmabile	L. 32.500	Kit N. 112	Aliment. stab. duale ÷18V 1A	L. 16.900
Kit N. 62	Contatore digitale per 10 con memoria a 3 cifre programmabile	L. 49.500	Kit N. 113	Voltmetro digitale in c.c. 3 digit	L. 27.500
			Kit N. 114	Voltmetro digitale in c.a. 3 digit	L. 29.500
			Kit N. 115	Amperometro digitale in c.c. 3 digit	L. 29.500
			Kit N. 116	Termometro digitale	L. 49.500
			Kit N. 117	Ohmmetro digitale 3 digit	L. 29.500
			Kit N. 118	Capacimetro digitale	L.139.500
			Kit N. 119	Aliment. stab. 5V 1A	L. 8.900

SISTEMI DI TELECOMUNICAZIONI PROFESSIONALI

STF

- **RADIOTELEFONI VEICOLARI VHF e UHF per uso civile**

Potenza da 10 a 25 Watt

Canalizzazione a 25 e 12,5 KHz

1,2,12 canali



- **RADIOTELEFONI PORTATILI VHF per uso civile**

Potenza 4 Watt

Canalizzazione a 25 e 12,5 KHz

1,2,12 canali



- **RADIOTELEFONI VHF MARINI**

per installazioni di bordo 25 Watt

- portatili 4 W - portatili stagni 4 Watt

12 canali



- **PONTI RIPETITORI e STAZIONI DI BASE VHF e UHF**
con filtri duplexer, batterie in tampone e indicatori di emergenza



- **SISTEMI DI CHIAMATE SELETTIVE e SUBTONI**

- **AMPLIFICATORI DI POTENZA, ANTENNE, ACCESSORI**



OMOLOGATI MINISTERO PP.TT.

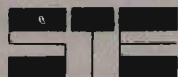

s.r.l.

**ELETTRONICA
TELECOMUNICAZIONI**

20134 MILANO - via Maniago, 15
Tel. (02) 21.57.891 - 21.53.524

RADIO LOCALI FM

TRASMETTITORI

A sintesi diretta. Larga banda (87 ÷ 108 MHz). La potenza d'uscita, regolabile dall'esterno, supera i 25 WRF su 50 ohm. Un particolare circuito elettronico (ALC) mantiene la potenza d'uscita costante nel suo valore (su tutta la banda) e la riduce in caso di anomalie (R.O.S., corti circuiti.....). L'impostazione della frequenza avviene tramite «contraves» posti sul pannello frontale. Il modello GTR 20/CF comprende un frequenzimetro a 4 cifre che «legge» la frequenza d'uscita(foto). La 2ª armonica è soppressa a -80 dB, le successive non sono misurabili. Spurie assenti.

Sensibilità BF 0dBm (2 Vpp). Impedenza d'ingresso ~ 5 KOhm. Banda passante 20 Hz ÷ 75 KHz. Ingresso mono con preenfasi 50 µs. Ingresso stereo lineare. Distorsione a ± 75 KHz di deviazione ≤ 0,05%. Servizio continuo 24/24 ore. Temperatura di lavoro da -20° a +50°.



Mod. GTR 20/CF

Mod. GTR 20/CF - Come da descrizione tecnica a lato e fotografata.	L. 1.490.000
Mod. GTR 20/C - Come sopra ma senza il frequenzimetro digitale.	L. 1.300.000
Mod. GTR 60/C - Come sopra ma con 60 WRF di potenza d'uscita sempre regolabile.	L. 1.650.000
Mod. GTR 20/C-PT - Versione del GTR 20/C in banda 52÷68 MHz - antenna direttiva compresa.	L. 1.400.000
Mod. GTR 20/PLL - Come sopra ma con frequenza fissa stabilita dal quarzo PLL - VFO per ricerca canale libero.	L. 1.150.000

Mod. KBL 150 in 15 w out 150 w	L. 1.050.000
Mod. KBL 250 in 25 w out 250 w	L. 1.600.000
Mod. KBL 500 in 50 w out 500 w	L. 3.700.000
Mod. KBL 1000 in 100 w out 1000 w	L. 7.500.000

AMPLIFICATORI TRANSISTORIZZATI

Sono amplificatori professionali a larga banda per la gamma 87 ÷ 108 MHz.

Non è pertanto necessario effettuare nessun riaccordo o adattamento, qualsiasi sia la frequenza di lavoro.

La realizzazione circuitale è eseguita con la tecnica «strip-line». In questi amplificatori i due transistors funzionano in controfase e sono totalmente protetti contro le seguenti anomalie:

- 1) Alimentazione non corretta.
- 2) Eccesso di pilotaggio.
- 3) Rapporto Onde Stazionarie (R.O.S.) elevato o difetti di linea.
- 4) Temperatura al di sopra delle specifiche.

Mod. MK 500 in 10 w out 500 w Monta 2 tubi Linea 3CX 250 B	L. 2.300.000
Mod. MK 900 in 15 w out 900 w Monta 2 tubi Linea 4 400	L. 4.300.000
Mod. MK 2500 in 45 w out 2500 w Monta tubo Linea 3CX 1500	L. 7.600.000
Mod. MK 5000 in 70 w out 5000 w	L. 23.000.000

AMPLIFICATORI VALVOLARI

Sono amplificatori di potenza con alimentatore stabilizzato completi di impedenza di filtro.

Protezione termica, di corrente, di pressione e alto R.O.S.. Accensioni anodiche temporizzate con blocco trasmettitore.

Accordi demoltiplicati. Meccaniche argentate di elevata precisione e PTFE. Filtri passa basso incorporati (2ª armonica -80 dB).

Misure controllabili da strumenti su pannelli: Potenza, ROS, corrente di griglia, di placca, tensione di filamento, anodico, rete e neutralizzazione. Filtro aria di facile pulizia.

- ASSISTENZA TECNICA: Rete su tutto il territorio europeo
- I prezzi si intendono per merce resa franco portenza da ns. sede, tasse IVA esclusa

ANTENNE DA 88 ÷ 108 MHz

Antenne di trasmissione per FM collaudate. L'accoppiatore in dotazione è realizzato a doppio salto di impedenza, per avere funzione su tutta la banda.

RT4E/CMB4 - Collineare di quattro dipoli. Omnidirezionale. Guadagno 9 dB. Conn. «N» - 50 Ohm - 1000 W applicabili	L. 430.000
RT4 x 2E/CMB4 - Collineare di quattro Semidirettive. Guadagno di 10,5 dB. Conn. «N» - 50 Ohm - 1000 W	L. 510.000
4AP/CMB4 - Collineare di quattro Direttive. Guadagno 13,5 dB. Conn. «N» - 50 Ohm - 1000 W	L. 590.000

Per potenze superiori disponiamo di accoppiatori solidi



00174 ROMA
39 PIAZZA DI CINECITTA'
TEL. 74.40.12-74.39.82

Scheda per la gestione di un terminale video alfanumerico ad elevate prestazioni; completamente autonoma (richiede solo l'alimentazione) e di estrema semplicità di impiego. Riceve in ingresso il codice ASCII a 7 bits in parallelo e genera un segnale video collegabile sia ad un monitor che all'ingresso d'antenna di un comune televisore. Costituisce un versatile dispositivo di uscita dati per sistemi a microprocessori, collegandola ad un port di uscita ad 8 bits; può servire anche alla presentazione di testi battuti da tastiera su schermi televisivi.

Caratteristiche principali:
pagina visualizzata sullo schermo: 16 righe da 64 caratteri a matrice di punti 5 x 7; memoria interna di 4 pagine richiamabili, a scorrimento automatico (Automatic Scrolling) — uscita video composta a 75 ohm in banda base e modulata in UHF; video positivo o negativo selezionabile (caratteri chiari su fondo scuro o viceversa) — set di 64 caratteri standard: lettere, cifre, segni di punteggiatura e speciali — riconoscimento di caratteri ASCII per funzioni particolari: cancellazione dello schermo e di riga, ritorno a sinistra (CR), salto riga (LF), movimento del cursore nelle quattro direzioni — velocità massima di scrittura 120 caratteri al secondo — alimentazioni standard a +12, +5 e -12 volts; basso consumo per l'impiego di C.I. in tecnologie MOS, CMOS e LSTTL.

Scheda formato Eurocard 100 x 160 mm con connettore G06 a 64 contatti.

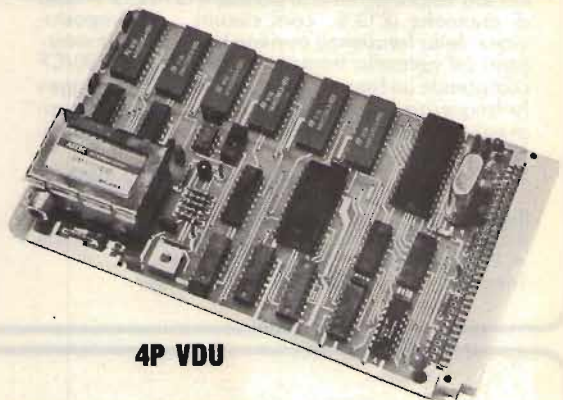

4P VDU

Scheda di conversione serie-parallelo. Assieme alla scheda 4P VDU forma un sistema utilizzabile come una telescrivente ASCII o Baudot e trova impiego come unità periferica per sistemi di elaborazione, per collegamenti TTTY, per l'ascolto di agenzie commerciali e di stampa (con demodulatore). Il circuito è gestito da un Microprocessor SC/MP.

Caratteristiche principali:
Interfacciamento diretto con scheda 4P VDU (su BUS) — doppio codice operativo: Baudot e ASCII, sia con tastiera Baudot che con tastiera ASCII — velocità di 60, 66 e 100 wpm (45.5, 50 e 75 baud) per Baudot; di 75, 110, 300, 600 e 1200 baud per ASCII, con controllo a quarzo; porte seriali TTL e RS232 — predisposizione per interfaccia a loop di corrente — formato completamente programmabile dall'utente — riconoscimento del «Bell» con generatore di nota incorporato — funzioni speciali in Baudot: comando manuale di passaggio da cifre a lettere in ricezione, «unshift on space», LF automatico, passaggio automatico lettere-cifre con tastiera ASCII, con inserzione dei caratteri di controllo ausiliari.

Scheda formato Eurocard 100 x 160 mm con connettore a 64 contatti.
E' disponibile anche una versione più semplice di scheda di conversione serie-parallelo operante solo in codice ASCII e priva di funzioni ausiliarie (modello VT-SPC/2).

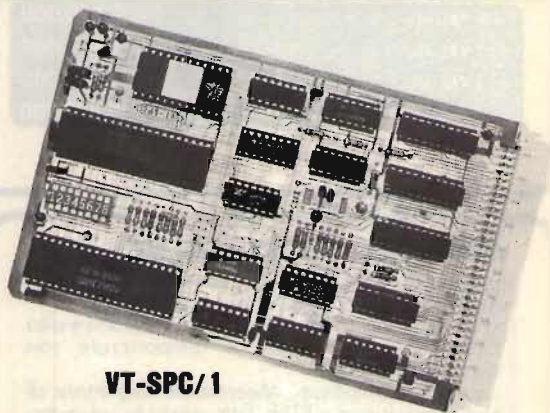

VT-SPC/1

VIDEO BOX Video terminale a doppio codice (ASCII-Baudot) da collegare ad un monitor o ad un comune televisore commerciale; può operare come unità ricevente o, con l'aggiunta di una tastiera alfanumerica, come unità rice-trasmittente. I campi di impiego sono svariati, e vanno dalla ricezione di stazioni amatoriali, commerciali, o di stampa (con demodulatore per emissioni RTTY); all'uso come terminale periferico per microcalcolatori; alla trasmissione di messaggi da punto a punto (fra due terminali); alla scrittura di testi come macchina da scrivere elettronica, per scopi didattici o professionali. E' realizzato in un robusto contenitore metallico; il cablaggio è estremamente semplice, con connettori a stampare su cavo piatto multiplo, per facilità di montaggio e smontaggio e di accesso alle parti interne.

ACCESSORI:

- **VT-MB:** scheda base di supporto contenente le alimentazioni, i connettori ingresso-uscita, un bus di collegamenti per scheda 4P VDU o per coppia di schede 4P VDU e VT-SPC; circuito opto-isolato per loop di corrente. Può alimentare anche la tastiera. Dimensioni 75 x 235 mm.
- **Trasformatore da 20VA** con due secondari adatto alla scheda VT-MB (modello TRA-VT).
- **KIT CONVERTITORE CW:** kit di tutti i componenti (escluso circuito stampato) per realizzare il convertitore CW descritto dal prof. Fanti (CQ EL. 6/80). Collegato alla 4P-VDU permette la ricezione delle trasmissioni CW su video.
- **TASTIERE ALFANUMERICHE:** sono disponibili vari modelli di tastiere ASCII parallelo TTY: in kit e montate, anche con keypad numerico.
- **CONDIZIONI DI VENDITA:** I prezzi si intendono I.V.A. esclusa. spedizioni in contrassegno con spese postali a carico del destinatario. Per ordini superiori alle 300.000 l'ordine deve essere accompagnato da un acconto del 20%. Imballo gratis. Per richiesta cataloghi e informazioni scritte inviare L. 1.000 in francobolli a titolo di parziale rimborso spese. Per quantità, per rivendita, per esecuzioni particolari o per applicazioni personalizzate, richiedere offerta scritta.

PREZZI:

4P-VDU	L. 155.000	VT-MB1	L. 54.000
VT-SPC1	L. 135.000	VT-MB2	L. 75.000
VT-SPC2	L. 61.000	TRA-VT	L. 7.000

Sistema completo TTY elettronica ASCII e Baudot:
4P-VDU-VT-SPC1-VT-MB2-TRA-VT+connettori L. 335.000

Sistema completo visualizzazione alfanumerica ASCII:
4P-VDU-VT-MB1-TRA-VT+connettori L. 198.000
VIDEO BOX con connettori L. 452.000
TASTIERA ASCII 56 tasti in kit L. 110.000
KIT CONVERTER CW con display alfanumerico L. 79.000
KIT CONVERTER CW uscita ASCII (per 4P-VDU) L. 45.000
KIT ALIMENTATORE per CW converter L. 12.000

Altri accessori - prezzi a richiesta



BES Milano

FT-790:

Il nuovo portatile UHF con lunga autonomia!

La necessità per qualcosa del genere era sentita da tempo: un apparato portatile con possibilità d'installazione veicolare, alimentazione entrocontenuta o da batteria, ma soprattutto quello che più conta - un'alimentazione indipendente al CPU - in modo da evitare la fastidiosa riprogrammazione delle frequenze

ogni qualvolta l'alimentazione venga staccata. Dal punto di vista operativo, il μ P permette tutti i complessi giochetti ai quali siamo già abituati. L'apparato si presta magnificamente ad una varietà di usi fra i quali il DX via satellite da una postazione campestre: l'affermato modo di comunicare degli anni 80!

ASSISTENZA TECNICA

Servizio assistenza tecnica:
S.A.T. - v. Washington, 1 Milano - tel. 432704
Centri autorizzati:
A.R.T.E. - v. Mazzini, 53 Firenze - tel. 233251
RTX Radio Service - v. Concordia, 15
Saronno - tel. 9624543
e presso tutti i rivenditori Marcucci S.p.A.

YAESU

MARCUCCI S.p.A.

Milano - Via f.lli Bronzetti, 37
ang. C.so XXII Marzo Tel. 7386051

ATTENZIONE!!

PRIMA O POI LA REGOLAMENTAZIONE USCIRÀ!

ECCO PERCHÈ STIAMO LAVORANDO PER REALIZZARE LE RADIO CHE SOPRAVVIVERANNO.

L'**ATES-LAB** È CONCESSIONARIA IN ESCLUSIVA PER EMILIA-ROMAGNA DELL'ALDEN TELECOMUNICAZIONI, DISTRIBUTTRICE DELLA TELESERVICE E FORNISCE PALI PROFESSIONALI AUTOPORTANTI FINO A 45 MT.

INOLTRE OFFRIAMO:
ASSISTENZA PERIODICA E D'URGENZA,
RICERCA FREQUENZE, INSTALLAZIONE
CONSULENZA, PAGAMENTI A MEZZO
LEASING.

ATES-LAB



Via XXV Aprile n. 9
Monte San Pietro
(Bologna)
Tel. 051/93 51 95



PANNELLO A DP 200 7 DB 170°
ORIZZONTALI LARGA BANDA 3 kW 50 Ω

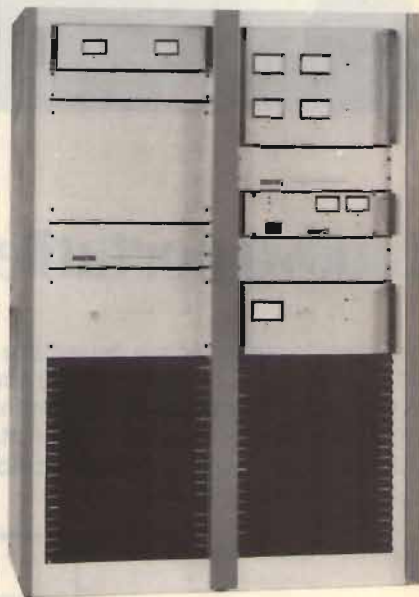

BOOSTER REGOLABILE 3+8 kW
SOPPRESSIONE ARMONICA 100 DB TIPICA

in diretta dallo spazio

Il primo sistema completo
che ti permette di ricevere direttamente
sullo schermo televisivo, ed a colori,
le immagini della Terra trasmesse dal satellite
meteorologico geostazionario METEOSAT 2.
L'MSS 2000 comprende:

- un'antenna parabolica del diametro di mt. 1,2;
interamente realizzata in vetroresina alluminizzata
completa di illuminatore, convertitore e sistema di
bloccaggio a snodo per l'orientamento del satellite;
- un apparato ricevente completo di ricevitore ad
aggancio automatico e sistema di elaborazione e
memorizzazione del segnale, ad alta definizione (256 x
256 PIXEL, 64 livelli di grigio) e scala colore.

Il sistema presenta una uscita in canale televisivo, una in
bassa frequenza (per monitor), una uscita del segnale
composito per stampante ed inoltre permette di registrare
il segnale ricevuto su normali registratori audio e tramite
un apposito ingresso di rivedere a piacere le immagini
registrate.

Presenta inoltre la possibilità di espandere l'immagine
ricevuta fino al raggiungimento della massima definizione.

Per maggiori informazioni, su richiesta, vi sarà inviata
della documentazione.

Telpro, Via Colombera 14/3 - 33080 PORCIA (PN)
Telefono 0434/921460

Disponibile anche in Kit

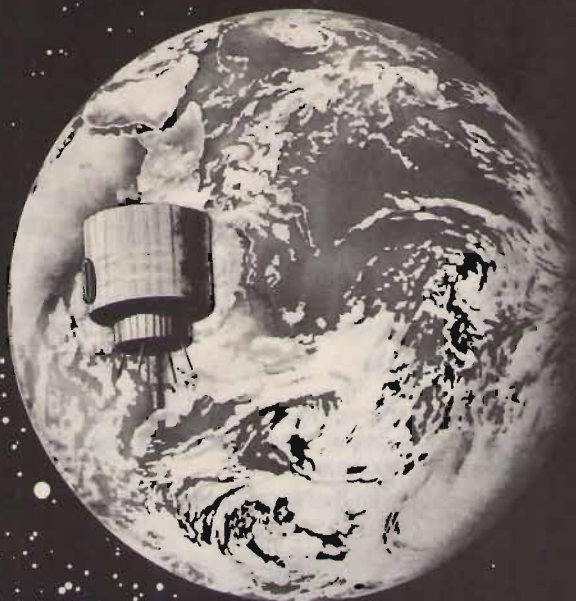

TELPRO

Telpro, Via Colombera 14/3 - 33080 PORCIA (PN)
Telefono 0434/921460

lemm V3

Via Negroti 24 - MILANO - Tel. (02) 745419-726572

CARATTERISTICHE TECNICHE

Impedenza	— 50 Ω
Frequenza	— 26-28 MHz
Guadagno su dipolo isotropico	— 7 'dB
Potenza massima applicabile	— 1000 W
SWR massimo	— 1:1,1 - 1:1,5
Resistenza al vento	— 150/170 km/h
Altezza antenna	— 550

Il materiale impiegato nella costruzione dell'antenna è in lega leggera anticorrosiva ad alta resistenza meccanica.
L'isolante a basso delta.

Per il montaggio dell'antenna **lemm V3** seguire il disegno.

CATALOGO A RICHIESTA INVIANDO L. 500

Descrizione del materiale nella confezione dell'antenna:

- ① 1 radiale centrale completo di base
- ② 1 prolunga o 2^a sezione per radiale centrale
- ③ 1 base in alluminio per radiali antidisturbo
- ④ 3 dadi M5 per radiali antidisturbo
- ⑤ 3 radiali antidisturbo
- ⑥ 1 chiusura in gomma per radiante centrale
- ⑦ 3 radiali inferiori completi di portaradiale
- ⑧ 3 prolunghie o 2^a sezioni per radiali inferiori
- ⑨ 1 supporto in plastica a tre vie
- ⑩ 3 supporti laterali in plastica
- ⑪ 3 distanziali in alluminio
- ⑫ 6 viti TE M4x20
- ⑬ 6 dadi M4
- ⑭ 4 viti autofilettanti 3x9
- ⑮ 1 tubo filettato 1" gas da utilizzarsi come riduzione per vari diametri di tubi
- ⑯ 3 viti TE M6x20 per tubo 1" gas

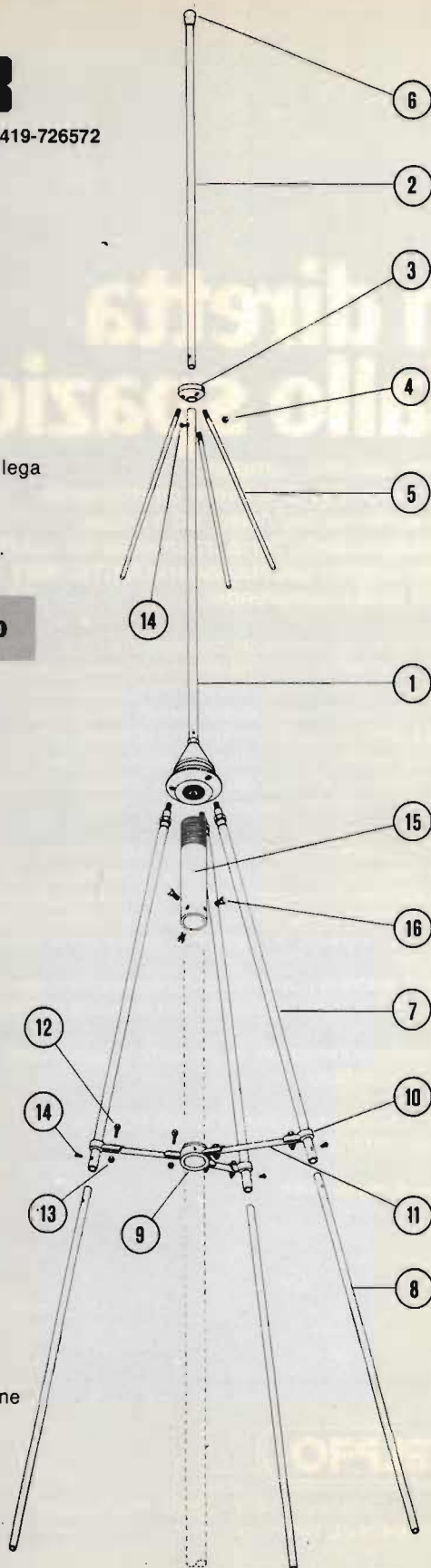



Con l'attività veicolare, perchè limitarsi solo in VHF? IC-45 è la soluzione per accedere alle UHF!

Abbinare l'IC-45 all'IC-25, un duplexer ed un'antenna duobanda: ecco il modo migliore per poter operare "ON SPLIT BANDS" com'è la tendenza attuale. Volete passare al collega OM delle comunicazioni senza occupare il ripetitore? Dategli un appuntamento in UHF. La coppia IC-25/45 risolve il traffico via transponder. Potrete sapere se la frequenza è occupata ed accedere nel contempo sulla banda più compatibile al QTH del momento.

Caratteristiche tecniche:

Frequenza operativa: 430 - 440 MHz - Incrementi: 5/25 KHz - Memorie disponibili: 5 - Alimentazione: 13.8 V - Dimensioni: 50 x 140 x 177 mm. - Potenza RF: 10W/1W - Emissione: FM - Δf max: ± 5 KHz - Soppressione spurie: > 60 dB - Sensibilità Rx: $0.3 \mu V$ per 12 dB SINAD - Sensibilità al silenziamento: $> 0.25 \mu V$ - Selettività: $> \pm 7,5$ KHz a - 6 dB - Livello audio: $>$ di 2W su 8Ω

ASSISTENZA TECNICA

Servizio assistenza tecnica:
S.A.T. - v. Washington, 1 Milano - tel. 432704
Centri autorizzati:
A.R.T.E. - v. Mazzini, 53 Firenze - tel. 233251
RTX Radio Service - v. Concordia, 15
Saronno - tel. 9624543
e presso tutti i rivenditori Marcucci S.p.A.

MARCUCCI S.p.A.
Milano - Via f.lli Bronzetti, 37
ang. C.so XXII Marzo Tel. 7386051



Non-Linear Systems

Strumenti di misura miniaturizzati

- Multimetri
- Oscilloscopi
- Frequenzimetri
- Logic Probes

MULTIMETRO LM300

- Voltmetro
- Amperometro
- AC-DC-MA

Prezzo speciale
L. 98.000 + IVA



Coline Ltd

PROBE - ATTENUATORI - CONNETTORI

Attenuatore a scatti
31 dB totali
DC 1000 Mc - 1 W



Probe x1 x10 x100

Sistema modulare
20, 100, 250 MC e
Demodulatori



Cavi per usi vari Puntali per multimetri

Cavi coassiali
con terminazione
in BNC



DOLEATTO

Sede TORINO - via S. Quintino, 40
Filiale MILANO - via M. Macchi, 70

il nuovo tester digitale

sabtronics

INTERNATIONAL INC



mod.
2033

L. 99.000
+ IVA

- multimetro digitale 3 cifre e 1/2
- grande display LCD
- accuratezza di base 0,5%
- 5 funzioni: Vdc, Vac, Idc, Iac, Ohm
- tensioni sino a 1000 V
- correnti sino a 2 ampere
- alimentazione a pile o a rete con alimentatore opzionale

disponibile presso nostro magazzino
o rivenditori autorizzati

distributore esclusivo
per l'Italia:

Agenzia Lazio e
Campania

elcom

GORIZIA - v. Angrolina, 23
tel. 0481/30.909

STUDIO EMERA
tel. 06 8272322
8273945

MELCHIONI PRESENTA

in esclusiva

il Multi 750 X



Multi 750 X

È un ricetrasmittitore mobile VHF 2m All Mode per i 144 ÷ 148 MHz dalle grandi prestazioni, con doppio VFO, potenza 1-10 W regolabile e Noise Blanking molto efficace anche per SSB e CW. Sintonia a scatti per variazioni di 100 Hz e 5 KHz. Per le operazioni in FM c'è un controllo di squelch, shift ± 600 , possibilità di operare in Simplex e con doppio VFO. Il nuovo Multi 750 X offre inoltre la scansione continua con blocco in presenza di segnale, il circuito di ritardo per CW e la possibilità di operare in Semi Break-In. Accoppiato con l'Expander 430 il Multi 750 X diventa un ricetrasmittitore UHF per operare in SSB, in FM sui ripetitori e via satellite in LSB e USB. Multi 750 X. Un'occasione da non perdere. Chiedi informazioni e prezzo a Melchioni Elettronica o a uno dei suoi concessionari.

FDK

CHE TROVERAI DA QUESTI SPECIALISTI

AMANTEA (CS) Corso V. Emanuele, 80 - Tel. 0982/41305 □ BOLOGNA Via Gobbetti, 39/41 - Tel. 051/358419 □ BOLOGNA Via R. Emilia, 10 - Tel. 051/463209 □ BORGOMANERO (NO) Via Arona, 11 - Tel. 0322/82233 □ BRESCIA Via Crocetta di Rosa, 76 - Tel. 030/390321 □ CARMAGNOLA (TO) Via XX Settembre, 3 - Tel. 011/972392 □ CASTEL VETRANO Via Mazzini, 39 - Tel. 0924/81297 □ CHIVASSO (TO) Via Casola, 17 C - Tel. 011/9112669 □ COMACCHIO - Porto Garibaldi V.le dei Mille, 7 - Tel. 0533/87347 □ FIDENZA (PR) Piazza del Duomo, 8 - Tel. 0524/65190 □ FIRENZE Viale Baracca, 3 - Tel. 055/350871 □ FIRENZE Via Il Prato, 40 R - Tel. 055/294974 □ GENOVA Via Leoncavallo, 45 - Tel. 010/428789 □ IVREA (TO) Corso Massimo D'Azeglio, 50 - Tel. 0125/424724 □ IMOLA (FO) Via Del Lavoro, 65 - Tel. 0542/33010 □ LANCIANO (CH) Via Mancinello - Tel. 0872/32192 □ LA SPEZIA Via A. Ferrari, 97 - Tel. 0187/34070 □ LATINA Via Monte Santo, 54 - Tel. 0773/484743 □ LUCCA Via Burlamacchi, 19 - Tel. 0583/53429 □ MILANO Via Friuli, 16/18 - Tel. 02/57941 □ MILANO Via Procaccini, 41 - Tel. 02/313179 □ NAPOLI Via S. Anna dei Lombardi, 19 - Tel. 081/328186 □ NOVARA Viale Roma, 42 - Tel. 0321/29490 □ PADOVA Via A. de Murano, 70 - Tel. 049/605710 □ PADOVA Via Giotto, 29/31 - Tel. 049/657084 □ PORDENONE V.le Cossetti, 5 - Tel. 0434/27588 □ PARMA Viale Tanara, 13 - Tel. 0521/208833 □ PESCARA Via Tiburtina Valeria, 359 - Tel. 085/50292 □ RIMINI (FO) Via Flaminia, 78 - Tel. 0541/85455 □ ROMA Via Idrovore della Magliana, 71 - Tel. 06/522452 □ S. GIULIANO MIL. SE (MI) Via Marconi, 22 - Tel. 02/9848669 □ SIRACUSA Viale Teocrito, 118 - Tel. 0931/65359 □ SIRACUSA Via Po, 1 - Tel. 0931/57361 □ SOVIGLIANA (FI) Via L. da Vinci, 39 - Tel. 0571/508503 □ STRANGOLAGALLI (FR) Via Roma, 13 - Tel. 0775/97211 □ TRENTO Via Suffragio, 14 - Tel. 0461/25370 □ TRIESTE Via Imbriani, 8 - Tel. 040/68051 □ VIBO VALENTIA (CZ) Viale Alfaccio, 77 - Tel. 0963/45455 □ VOLPEDO (AL) Via Rosano, 6 - Tel. 0131/80105.

MELCHIONI ELETTRONICA

20135 Milano - Via Colletta 37 - tel. 57941 - Filiali, agenzie e punti di vendita in tutta Italia
Centro assistenza: DE LUCA (I2DLA) - Via Astura 4 - Milano - tel. 5395156



VIA MANIAGO, 15
20134 MILANO
TEL (02) 215.78.91-215.35.24-215.35.25

AMPLIFICATORI ULTRALINEARI TV LARGA BANDA 470-860 MHz

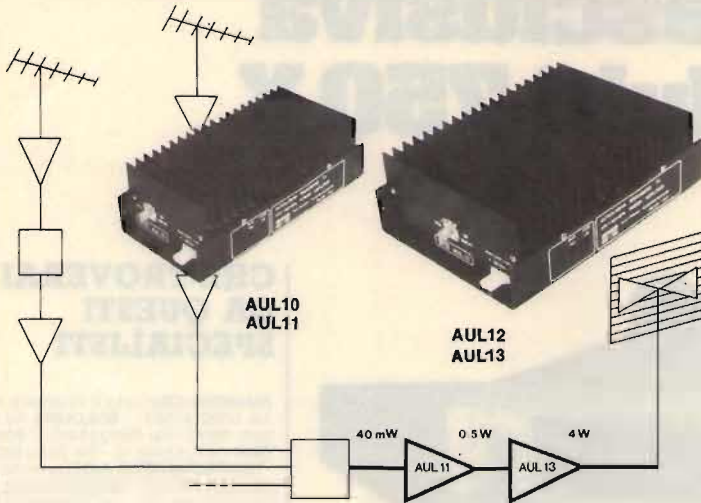

- Per stadi di uscita di trasmettitori TV
- Per stadi di uscita di ripetitori TV
- Grossi impianti collettivi
- Pilotaggio di stadi a valvole

AUL10 uscita 0,9 W con -60 dB IMD (1,3 W con -54 dB IMD) guadagno Tip. 11 dB

AUL11 uscita 1,9 W con -60 dB IMD (3,7 W con -54 dB IMD) guadagno Tip. 10 dB

AUL12 uscita 2,9 W con -60 dB IMD (5 W con -54 dB IMD) guadagno Tip. 9 dB

AUL13 uscita 4 W con -60 dB IMD (7 W con -54 dB IMD) guadagno Tip. 8,5 dB

- Depliant illustrativi e consulenza gratuita a chiunque ne farà richiesta.
- Gli amplificatori AUL impiegano i famosi transistori ultralinearari CTC CD2810, CD2811, CD2812 e CD2813.
- Sono disponibili combinatori ibridi a larga banda per collegare in parallelo più amplificatori.

- Alimentazione 25 Vcc
- Impedenza d'ingresso e di uscita 50-60 Ω

ham
radio
magazine

LA PIU' PRESTIGIOSA RIVISTA ESISTENTE

Riprendiamo la distribuzione in esclusiva degli abbonamenti a Ham Radio, la rivista americana per Radioamatori più famosa e diffusa nel mondo.

Per informazioni:

telefonare allo 02 - 2157891 - 2153524

L'abbonamento annuo (12 numeri) costa L. 48.000 e può avere inizio da qualsiasi mese. La programmazione elettronica delle spedizioni per Via Aerea viene effettuata direttamente dagli Stati Uniti.

Ham Radio è veramente il modo più completo e rapido per essere aggiornati sullo sviluppo della tecnica e sulle offerte del mercato Radioamatori.

Copia gratuita di saggio verrà inviata a chiunque ne faccia richiesta scritta allegando L. 1000 in francobolli a parziale rimborso spese di spedizione.

L'abbonamento ad Ham Radio può essere effettuato mediante invio di assegno circolare o assegno bancario a
HAM RADIO ITALY - Via Pordenone, 17 - 20132 Milano
(ricordare di indicare con chiarezza: Cognome, Nome, indirizzo e C.A.P.)

MANTOVA 1



Particolare estremità

Frequenza: 27 MHz (CB) 5/8 h
Fisicamente a massa onde impedire che tensioni statiche entrino nel ricetrasmittitore.
SWR 1,1:1 meno a centro banda
Potenza massima applicabile 1500 W AM continui.
Misura dei tubi impiegati: 45x2-35x2-28x1,5-20x1,5-14x1
Le strozzature praticate nelle giunture danno una maggior sicurezza sia meccanica che elettrica.
Quattro radiali in fiberglass con conduttore spiralizzato (BREV. SIGMA) lunghezza m. 1,60.
Connettore SO 239 con copriconnettore stagno.
montaggio su pali con diametro massimo 40 mm.
Non ha bisogno di tarature, però volendo vi è la possibilità di accordatura alla base.
Lunghezza m. 7,04.
Peso Kg. 4,250.

CATALOGO A RICHIESTA

INVIANDO L. 500 IN FRANCOBOLLI

IL DIAMETRO E LO SPESSORE DEI TUBI IN ALLUMINIO ANTICORODAL PARTICOLARMENTE ELEVATO, CI HA PERMESSO DI ACCORCIARE LA LUNGHEZZA FISICA E CONFERIRE QUINDI ALL'ANTENNA UN ECCEZIONALE GUADAGNO E ROBUSTEZZA SUPERIORE A QUALSIASI ALTRA 5/8 OGGI ESISTENTE SUL MERCATO



Particolare base

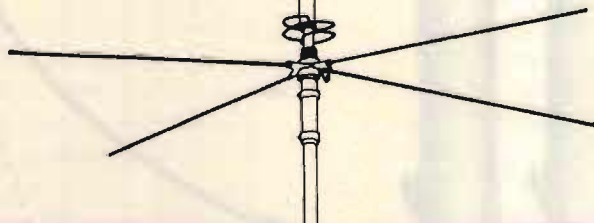

SIGMA ANTENNE di E. FERRARI
46047 S. ANTONIO MANTOVA - via Leopardi 33 - tel. (0376) 398667

ELT elettronica

Spedizioni celeri
Pagamento a 1/2 contrassegno
Per pagamento anticipato,
spese postali a nostro carico.

VFO 27 «special»

Ottima stabilità, impedenza di uscita 50 ohm, alimentazione 12-16 V. Nei seguenti modelli: 5-5,5 MHz; 10,5-12 MHz; 11,5-13 MHz; 16,3-18 MHz; 22,5-24,5 MHz; 31,8-34,6 MHz; 36,6-39,8 MHz.

A richiesta altre frequenze di uscita.

L. 37.000

VFO 100

Adatto alla gamma FM. Ingresso BF mono/stereo. Impedenza uscita 50 ohm. Alimentazione 12-16 V. Potenza di uscita 30 mW. Ottima stabilità.

Nelle seguenti frequenze: 87,5-92 MHz; 92-97 MHz; 97-102,5 MHz; 99-104 MHz; 103-108 MHz.

L. 38.000

VFO 50

Adatto a ponti di trasferimento, ingresso BF mono/stereo. Potenza di uscita 30 mW. Alimentazione 12-16 V. Ottima stabilità. Nelle seguenti frequenze di uscita: 54-57 MHz; 57-60 MHz - 60-63 MHz

L. 38.000

Amplificatore G2/P100

Adatto al VFO 100, gamma 87,5-108 MHz, potenza di uscita 15W, alimentazione 12,5V, potenza ingresso 30 mW.

L. 67.000

Amplificatore G2/P50

Adatto al VFO 50, gamma 54-63 MHz, potenza di uscita 15W, alimentazione 12,5 V, potenza ingresso 30 mW. L. 67.000

ELT elettronica - via E. Capecchi 53/a-b - 56020 LA ROTTA (Pisa) - Tel. (0587) 44734



mod:
DB 1001

mod:
DB 1002



TELECOMUNICAZIONI s.n.c.

VIA NOTARI 110 - 41100 MODENA - TEL. (059) 358058

Telex 213458-I

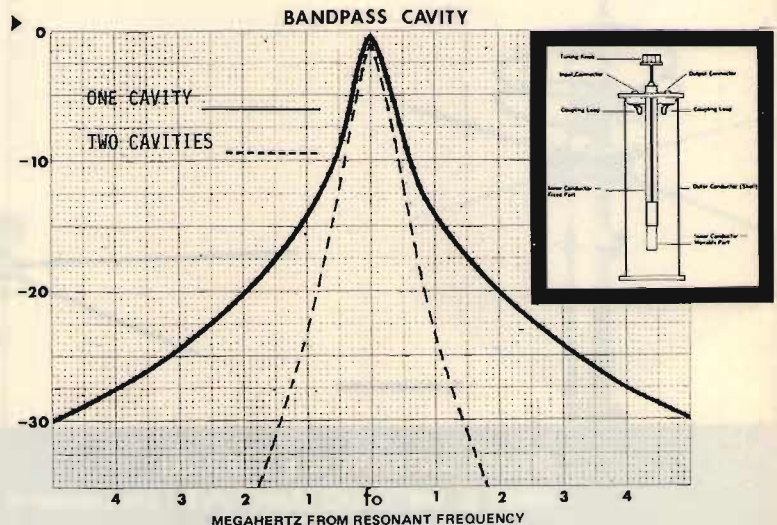

Affidabilmente Vostro!

MK 2500

DATI TECNICI

- potenza ingresso ~ 50 W per 2000 W d'uscita
- armoniche e spurie attenuate ≤ 80 dB (tip. 85)
- tubo EIMAC 8877
- alimentatore ben dimensionato e con impedenza di filtro
- protezione termica, di pressione, IG MAX, IA MAX, R.O.S. elevato
- accensione anodica temporizzata con blocco trasmettitore
- meccanica argentata e in PTFE di elevata precisione
- accordi demoltiplicati estremamente definiti
- misura di: W d'uscita, R.O.S., corrente griglia, corrente placca, tensione filamento, tensione di rete, tensione anodica
- interruttore "riposo" per accensione immediata
- filtro aria di facile pulizia
- garanzia un anno

- **150** amplificatori già in funzione da oltre 2 anni
- disponibile analogo apparato in versione da 900 WRF d'uscita (Mod. **MK 900**)

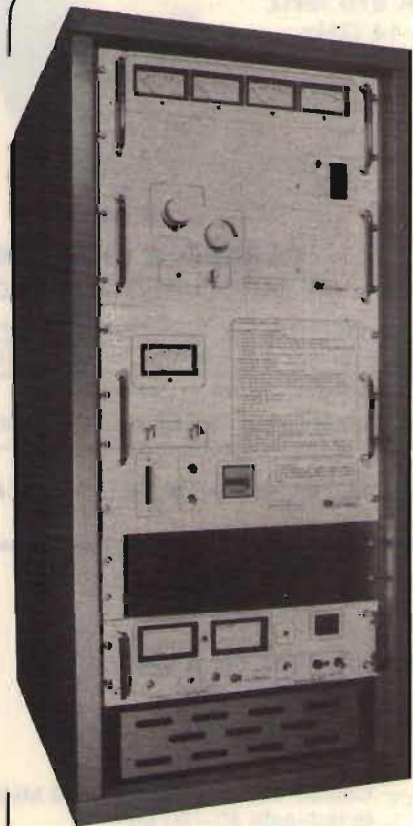

GT [®] — ROMA —
TELECOMUNICAZIONI VHF
ELETTRONICA

00174 ROMA - 39 PIAZZA DI CINECITTA' - TEL. 74.40.12-74.39.82



...PARABOLE

**ILLUMINATORI
PER OGNI
FREQUENZA
DA 870 MHz
A 14 GHz**



80 cm



1 m

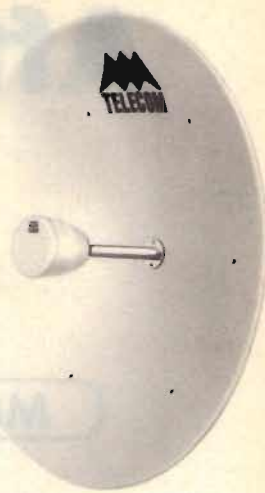

1,2 m

**PARABOLE IN ALLUMINIO ANODIZZATO PIENO CON BORDO
ATTACCO REGOLARE DA PALO - BULLONERIA IN ACCIAIO INOX.**

CENTRI VENDITA SPECIALIZZATI TEKO TELECOM: T.R.C. SPAZIO - VIA DEL CASCINOTTO 255 - S. MAURO TORINESE (TO) - TEL. 0124/7619 — TELECOLOR - VIA VENEZIA 17 - DOMODOSSOLA (NO) - TEL. 0324/40282 — ELETTRONICA AUDIOVIDEO - VIA F. MATTEUCCI 27 - FIRENZE - TEL. 055/434424 — AVALLONE GIANFRANCO - VIA CAMILLO SORGENTE 29-E - SALERNO - TEL. 089/237612 — HUBER ELECTRONIC - VIA CONCIAPPELLI 10 - BOLZANO - TEL. 0471/25058 — MASILLO PIETRO - VIA MICHELANGELO 222 - FOGGIA - TEL. 0881/36000 — FUSARO VITTORIO - VIA IV NOVEMBRE - SASSARI - TEL. 079/271183 — AUDIO VIDEO SYSTEM - P.ZA A. LINCOLN 5 - CATANIA - TEL. 095/446696.

TEKO TELECOM srl. - Via dell'Industria, 5 - 40068 S. LAZZARO DI SAVENA (BO) - Tel. 051/456148 - Telex. 511827 TEKO



ECCITATORE FM A SINTESI DI FREQUENZA PLL

- Larga banda
- Quarzato
- Campo di frequenza 80 ÷ 110 MHz (a richiesta 40 ÷ 80 MHz)
- Esente da spurie
- Attenuazione armoniche —65 dB
- Oscillatore fondamentale
- Potenza di uscita regolabile da 0,1 a 1W
- Impostazione della frequenza tramite dip-switch incorporati a steps di 10 KHz
- Ingressi: stereo lineare - mono 50 µs
- Nota BF interna
- Alimentazione 12 Vcc (650 mA)

NOVITÀ

Trasmettitore FM programmabile da 180 ÷ 230 MHz - uscita 3W.
Ideale per ponti di trasferimento.

Trasmettitori completi larga banda per FM 15 ÷ 250W versione a giorno (mancanti solo di ventola e contenitore)

PREZZI ALTAMENTE INTERESSANTI!!

Lineare larga banda ingresso 1W uscita 120W
Lineare: ingresso 1W uscita 75W
Lineare: ingresso 35W uscita 250W

Alimentatore 16÷30V-16A
Alimentatore 16÷30V- 8A 12V-1A
Alimentatore 16÷30V-10A 12V-1A

SEL MAR

Telecomunicazioni

Via Zara, 72 — tel. 089/237279

84100 SALERNO



TRASMETTITORI FM

C.T.E. INTERNATIONAL

PROIEZIONI DI UN FUTURO

PONTI RADIO TRASMETTITORI 0,25-1-2-4-8 Kw
ANTENNE LARGA BANDA



C.T.E. INTERNATIONAL srl

42011 BAGNOLO IN PIANO (R.E.) - ITALY - Via Valli, 16
Tel. (0522) 61623/24/25/26 (ric. aut.) TELEX 530158 CTE I

CATALOGO A RICHIESTA

CONCESSIONARI MARCUCCI

AOSTA

L'ANTENNA - Via F. Chabod 78 - tel. 361008

BASTIA UMBRA (PG)

COMEST - Via S. M. Arcangelo 1 - tel. 8000745

BOLOGNA

RADIO COMMUNICATION - Via Sigonio 2 - tel. 345697

BORGOMANERO (NO)

G. BINA - Via Arona 11 - tel. 82233

BORGOSIESA (VC)

HOBBY ELETTRONICA - Via Varallo 10 - tel. 24679

BRESCIA

PAMAR - Via S. M. Crocifissa di Rosa 78 - tel. 390321

RADIO RICCARDI - P.zza Repubblica 24 - tel. 57591

CAGLIARI

CARTA BRUNO - Via S. Mauro 40 - tel. 666656

PESOLO M. - Via S. Avendrace 198 - tel. 284666

CATANIA

PAONE - Via Papale 61 - tel. 448510

IMPORTEX - Via Papale 40 - tel. 437086

CERIANA (IM)

CRESPI - Corso Italia 167 - tel. 551093

CESANO MADERNO (MI)

TUTTO AUTO - Via S. Stefano 1 - tel. 502828

COSENZA

TELESUD - Viale Medaglie d'Oro 162 - tel. 37607

DESENZANO (BS)

SISELT LOMBARDIA - Via Villa del Sole 22 - tel. 9143147

FANO (PS)

FANO - P.zza A. Costa 11 - tel. 87024-61032

FERMO (AP)

NEPI IVANO & MARCELLO - Via G. Leti 36 - tel. 36111

FERRARA

FRANCO MORETTI - Via Barbantini 22 - tel. 32878

FIRENZE

CASA DEL RADIOAMATORE - Via Austria 40/44 - tel. 686504

PAOLETTI FERRERO - Via Il Prato 40/R - tel. 294974

FOGGIA

BOTTICELLI - Via Vittime Civili 64 - tel. 43961

GENOVA

F.LLI FRASSINETTI - Via Re di Puglia 36 - tel. 395260

HOBBY RADIO CENTER - Via L. De Bosis 12 - tel. 303698

LA SPEZIA

I.L. ELETTRONICA - Via Lunigiana 618 - tel. 511739

LATINA

ELLE PI - Via Sabaudia 8 - tel. 483368-42549

LECCO - CIVATE (CO)

ESSE 3 - Via Alla Santa 5 - tel. 551133

LOANO (SV)

RADIONAUTICA - Banc. Porto Box 6 - tel. 666092

LUCCA

RADIOELETTRONICA - Via Burlamacchi 19 - tel. 53429

MANTOVA

VI.EL. - Viale Michelangelo 9/10 - tel. 368923

MILANO

ELETTRONICA G.M. - Via Procaccini 41 - tel. 313179

ELETTROPIMA - Via Primaticcio 11 - tel. 416876

LANZONI G. - Via Comelico 10 - tel. 589075-544744

MARCUCCI - Via F.lli Bronzetti 37 - tel. 7386051

MIRANO (VE)

SAVING ELETTRONICA - Via Gramsci 40 - tel. 432876

MODUGNO (BA)

ARTEL - Via Palese 37 - tel. 629140

NAPOLI

CRASTO - Via S. Anna dei Lombardi 19 - tel. 328186

TELERADIO PIRO di Maiorano

Via Monte Oliveto 67/68 - tel. 322605

NOVARA

RAN TELECOMUNICAZIONI - Viale Roma 42 - tel. 457019

NOVILIGURE (AL)

REPETTO GIULIO - Via Rimembranze 125 - tel. 78255

OLBIA (SS)

COMEL - Corso Umberto 13 - tel. 22530

OSTUNI (BR)

DONNALOIA GIACOMO - Via A. Diaz 40/42 - tel. 976285

PADOVA

SISELT - Via L. Eulerio 62/A - tel. 623355

PALERMO

M.M.P. - Via S. Corleo 6 - tel. 580988

PARMA

COM.EL. - Via Genova 2 - tel. 71361

PESARO

ELETTRONICA MARCHE - Via Comandini 23 - tel. 42882

PIACENZA

E.R.C. di Civili - Via S. Ambrogio 33 - tel. 24346

PISA

NUOVA ELETTRONICA - Via Battelli 33 - tel. 42134

REGGIO CALABRIA

PARISI GIOVANNI - Via S. Paolo 4/A - tel. 94248

ROMA

ALTA FEDELTA' - Corso Italia 34/C - tel. 857942

APSA SONICAID - P.zza Addis Abeba 1 - tel. 8390495

MAS-CAR - Via Reggio Emilia 30 - tel. 8445641

RADIO PRODOTTI - Via Nazionale 239/240 - tel. 481281

TODARO & KOWALSKI - Via Orti di Trastevere 84 - tel. 5895920

S. DANIELE DEL FRIULI (UD)

DINO FONTANINI - Viale del Colle 2 - tel. 957146

S. SALVO (CH)

C.B.A. - Via delle Rose 14 - tel. 548564

SALERNO

GENERAL COMPUTER - Corso Garibaldi 56 - tel. 237835

NAUTICA SUD - Via Alvarez 42 - tel. 231325

SARONNO (VA)

B.M. ELETTRONICA - Via Pola 4 - tel. 9621354

SIRACUSA

HOBBY SPORT - Via Po 1 - tel. 57361

TARANTO

ELETTRONICA PIEPOLI - Via Oberdan 128 - tel. 23002

TORINO

CUZZONI - Corso Francia 91 - tel. 445168

TELSTAR - Via Gioberti 37 - tel. 531832

TRENTO

EL.DOM. - Via Suffragio 10 - tel. 25370

TREVISO

RADIO MENEGHEL - Via Capodistria 11 - tel. 261616

TRIESTE

CLARI - Rotonda del Boschetto 2 - tel. 566045-567944

VELLETRI (Roma)

MASTROGIROLAMO - Viale Oberdan 118 - tel. 35561

VERONA

MAZZONI CIRO - Via Bonincontro, 18 - tel. 574104

VICENZA

DAICOM - Via Napoli 5 - tel. 39548

VIGEVANO (PV)

FIORAVANTI BOSI CARLO - C.so Pavia 51 - tel. 70570

VITTORIO VENETO (TV)

TALAMINI LIVIO - Via Garibaldi 2 - tel. 53494

Marcucci vuol dire: Daiwa - Icom - Lafayette - Polmar - Tono - Yaesu

Sensazionale! Novità assoluta!

Ricetrasmittitore "SUPER PANTERA" 11-45

Due bande con lettore digitale della frequenza

Caratteristiche tecniche:

Gamme di frequenza: 26÷30 MHz
6,5÷7,5 MHz
Sistema di utilizzazione: AM-FM-SSB
Alimentazione: 12÷15 Volt

Banda 26÷30 MHz

Potenza di uscita: AM-4W; FM-10W; SSB-15W
Corrente assorbita: max 3 amper

Banda 6,5÷7,5 MHz

Potenza di uscita: AM-10W; FM-20W; SSB-25W / Corrente assorbita: max 5-6 amp.

CLARIFIER con variazione di frequenza di 12 KHz in ricezione e trasmissione. Dimensioni: cm. 18x5,5x23



TRANSVERTER in HF-VHF-UHF pilotabili con qualsiasi tipo di apparecchio CB

Caratteristiche tecniche:

Potenza di uscita:
tipo A = AM - 10W / SSB - 25W
tipo B = AM - 50W / SSB - 100W
Alimentazione: 12÷15 Volt



Transverter 11 mt. - 144÷148 MHz

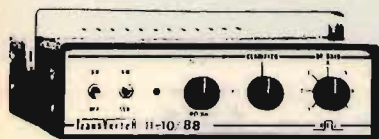

Transverter 4 gamme larga banda
15÷20 20÷25 40÷45 80÷88

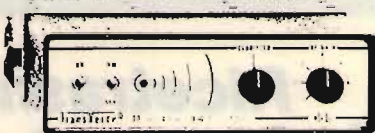

Transverter 11 mt. - 430÷440 MHz

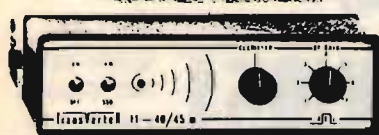

Transverter 11 mt. - 40÷45 mt. bigamma



Transverter 11 mt. - 1200÷1300 MHz

AMPLIFICATORI LINEARI di potenza - "larga banda" da 2÷30 MHz



SATURNO 4 - Classe AB1

Aliment.: 12÷15 Volt - Potenza ingr.: 1÷10W
Pot. usc.: AM=200W - Pot. usc.: SSB=400W



SATURNO 5 - Classe AB1

Alimentaz.: 12÷15 Volt - Potenza ingresso: 1÷15W
Pot. uscita: AM=400W - Pot. uscita: SSB=800W



SATURNO 6 - Classe AB1

Aliment.: 20÷28 Volt - Pot. ingresso: 1÷15W
Pot. usc.: AM=600W - Pot. usc.: SSB=1200W

R E L Radioelettronica Lucca - Via Burlamacchi, 19 - Tel. 0583/53429

Sono fornibili anche amplificatori lineari CB da 50 e 100 W. di uscita tipo Saturno 1 e 2 a 12 e 24 Volt e inoltre lineari in gamma 140÷180 MHz, 400÷450 MHz e 1200÷1300 MHz di qualsiasi tipo e potenza.

APPROVATI
 DAL MINISTERO P.T.
 PER LA CONCESSIONE CB
 SECONDO IL D.M. 25-12-1980



Ricetrasmittenti CB Inno-Hit: la tua voce a contatto col mondo. (compatte, agili, affidabili)

Un transceiver CB deve essere l'amico che porta la tua voce oltre l'ostacolo. Per questo deve essere potente, preciso, affidabile: deve essere Inno-Hit.

77-764

Portatile 3 canali, di cui uno già quarzato. 5 Watt AM, riducibili a 1

- Watt per brevi distanze.
- Spia di controllo batterie
- Sensibilità: 1 uV
- Selettività: 40 dB
- Modulazione: 90/100%
- Filtri antisurpie: -60 dB
- Dimensioni: cm. 22,6x8,3x5,3
- 14 transistors

RT923

Coppia di portatili 3 canali, di cui uno già quarzato. 2 Watt AM.

- Alimentazione stabilizzata a batterie stilo
- Sensibilità: 2 uV
- Selettività: 30 dB
- Squelch linearizzato
- Filtri antisurpie: -60 dB
- Dimensioni: cm. 20x6,5x5
- 13 transistors

RT926

Coppia di portatili 6 canali, di cui uno già quarzato. 2 Watt AM.

- Pulsante per nota modulata
- Sensibilità: 2 uV
- Selettività: 30 dB
- Filtri antisurpie: -60 dB
- Dimensioni: cm. 21,5x8x4
- Strumento di carica batterie e misura di campo
- 14 transistors

K195-1

Mobile 33 canali, 10 canali per usi speciali + 23 canali per CB. 5 Watt AM.

- Sensibilità: 1 uV
- Selettività: 50 dB
- Squelch linearizzato
- Dispositivi anti noise
- Filtri antisurpie: -60 dB
- Dimensioni: cm. 16,5x6,2x19,5
- Strumento per misure di campo e potenza
- Impiega solo transistors: 20 transistors, nessun IC

Ricetrasmittenti Inno-Hit: richiedete il catalogo della gamma completa.



INNO-HIT

DITRON

Socio ASSI

DIGITEK

HOBBY

Ufficio Vendite Via Marmolada, 9/11 43058 SORBOLO (Parma) - Tel. 0521/69635 Telex 531083

non abbiamo sacrificato niente alla qualità

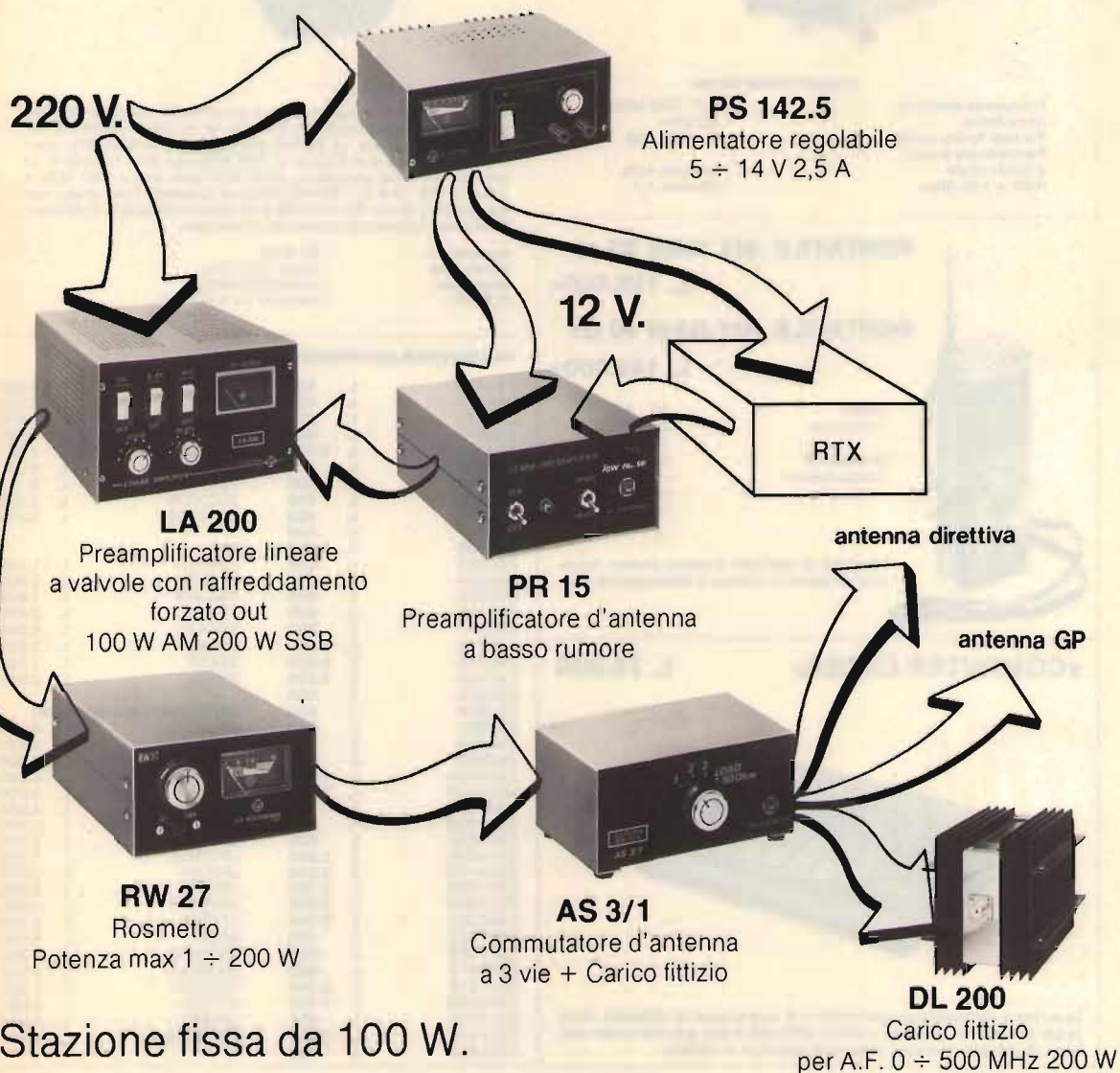

APPARECCHIATURE



P.G. ELECTRONICS
italy

YP-150Z: WATTMETRO/CARICO FITTIZIO L. 135.000



CARATTERISTICHE

Frequenza esercizio	: 1,8 - 200 MHz
Impedenza	: 50 Ohm
Portata fondo sc. W	: 6 - 30 - 150
Percentuale errore a fondo scala	: inferiore 10%
ROS a 145 MHz	: inferiore 1,2

CX-6A: COMMUTATORE COASSIALE PROF. PER VHF - UHF L. 59.000



CARATTERISTICHE

Il commutatore coassiale CX-6A è un prodotto costruito adottando una tecnologia professionale che lo rende adatto anche per impieghi di laboratorio. Le perdite alla frequenza di 400 MHz sono inferiori a 1,3 dB e al di sotto di 150 MHz non sono misurabili. La potenza massima applicabile, 2KW PEP SSB sino a 150 MHz e 1,5 KW PEP SSB da 150-400 MHz, ne consente l'uso anche con amplificatori lineari RF. Il CX-6A può essere montato in 4 differenti posizioni, spostando il supporto di sostegno.

Impedenza	: 52 Ohm
Frequenza	: sino a 500 MHz
Watt max	: 2 KW PEP SSB
V SWR	: inferiore 1,3 a 400 Mc.

PORTATILE «HY GAIN 80 ch» L. 195.000»

PORTATILE «HY GAIN 40 ch» L. 149.000»



Canali:	40 - AM
Frequenza:	26.965 27.405
Potenza TX:	5w
Alimentazione:	12,6 - 15v con pile normali o ricaricabili.

Possibilità di applicare antenna esterna, microfono altoparlante esterno e alimentazione DC.

TRANSISTOR GIAPPONESI

2SA673	L. 650	2SC1730	L. 1.200
2SA719	L. 850	2SC1856	L. 1.200
2SB77	L. 600	2SC1909	L. 6.950
2SB175	L. 600	2SC1945	L. 9.000
2SB492	L. 2.050	2SC1957	L. 3.000
2SC454	L. 600	2SC1969	L. 9.000
2SC458	L. 600	2SC1973	L. 2.150
2SC459	L. 950	2SC2028	L. 3.000
2SC460	L. 600	2SC2166	L. 6.000
2SC461	L. 600		
2SC495	L. 1.800	FET	
2SC535	L. 600	2SK41F	L. 1.200
2SC536	L. 600	2SK33F	L. 1.800
2SC620	L. 600	2SK34D	L. 1.800
2SC710	L. 600	3SK40	L. 2.400
2SC711	L. 850	3SK41L	L. 6.350
2SC778	L. 8.400	3SK45	L. 2.650
2SC779	L. 9.600	3SK55	L. 1.300
2SC799	L. 6.600	3SK59	L. 2.650
2SC828	L. 600		
2SC829	L. 600	INTEGRATI GIAPPONESI	
2SC838	L. 950	AN103	L. 4.800
2SC839	L. 850	AN214	L. 4.650
2SC945	L. 600	CA3012	L. 22.800
2SC1014	L. 1.900	M51182	L. 4.900
2SC1018	L. 3.600	LC7120	L. 9.000
2SC1023	L. 850	TA7310P	L. 4.300
2SC1026	L. 600	MC1496P	L. 6.000
2SC1032	L. 600	uPC1156H	L. 7.800
2SC1096	L. 2.300	uPC7205	L. 7.800
2SC1173	L. 3.350	uPC597	L. 2.450
2SC1303	L. 5.750	uPC577	L. 3.950
2SC1306	L. 4.600	uPC566H	L. 3.000
2SC1307	L. 9.000	TA7061	L. 2.750
2SC1327	L. 700	NE567	L. 4.000
2SC1359	L. 850	M51513L	L. 7.800
2SC1417	L. 600	uPC592H	L. 3.600
2SC1419	L. 2.400	TA7222P	L. 7.200
2SC1449	L. 1.200	LC7130	L. 9.000
2SC1675	L. 850	LM386	L. 2.850
2SC1678	L. 3.800	MC145106	L. 9.000
2SC1684	L. 600		

«COMPUTER CHESS» L. 75.000



Scacchiera elettronica programmata a 6 diversi gradi di difficoltà. Adatta per principianti, giocatori a media difficoltà, buoni giocatori e per risolutori. A richiesta verranno allegate le istruzioni in Italiano.

QUARZI

COPPIE QUARZI CANALI dal -9 al +31; compresi canali alfa L. 4.800

QUARZI SINTESI: 37.500 - 37.900 - 37.950 - 38.800 - 38.050 - 38.100

A magazzino disponiamo delle serie 17 MHz - 23 MHz - 38 MHz ed altri 300 tipi L. 4.800 cad. - 1 MHz L. 9.500 - 10 MHz L. 5.000

Semiconduttori delle migliori marche - Componenti elettronici ed industriali - Accessori per CB - OM - PER OGNI RICHIESTA TELEFONATE

IC490E



Nuovo Icom IC 490 E la versione tutta UHF dell'IC 290.

Lavorare i 70 cm. in modo flessibile: FM simplex e duplex, CW, SSB.

E' la versione UHF del già noto IC 290 per lavorare da 430 a 439,995 MHz.

Con l'ausilio del microfono IC HM 11 è possibile emettere il tono di chiamata e la ricerca della frequenza in alto o in basso.

L'apparato è potenziato da quattro memorie, canale prioritario e ricerca fra le stesse.

Caratteristiche tecniche

Frequenza operativa: 430 ~ 439,999 MHz.

Potenza RF: SSB/CW/FM: 10 W / 1 W.

Δf : ± 5 KHz.

Sopp. emiss. spurie: > 60 dB.

Sopp. portante (in SSB): > 40 dB.

Sopp. b.l. indesid.: > 40dB.

Tono di chiamata: 1750 Hz.

Medie frequenze: 39,38 MHz; 10,75 MHz; 455 KHz.

Sensibilità: SSB/W: < 0,5 mV per 10 dB S + D/D;

FM: < 0,6 μ V per 20 dB di silenziamento.

Reiezione spurie: > 60 dB.

Selettività: SSB/W: $\pm 1,2$ KHz e -6 dB;

FM: $\pm 7,5$ KHz a -6 dB.

Livello audio: > 2W.

Impedenza audio: 4 ~ 8 Ω .



IL 26 E IL 27 MARZO ALLA FIERA DI GONZAGA CORRETE A PROVARE LE NUOVE APPARECCHIATURE

MARCUCCI

S.p.A.

Milano - Via F.lli Bronzetti, 37 (ang. C.so XXII Marzo) Tel. 738.60.51

Servizio assistenza tecnica: S.A.T. - v. Washington, 1 Milano - tel. 432704

Centri autorizzati: A.R.T.E. - v. Mazzini, 53 Firenze - tel. 243251

RTX Radio Service - v. Concordia, 15 Saronno - tel. 9624543 e presso tutti i rivenditori Marcucci S.p.A.

ECCITATORE A PLL T 5275

Frequenza di lavoro 87,5 - 110 Mhz;
Potenza di uscita 0,9 W;
Ingresso mono: stereo;
Deviazione + /- 75 KHz;
Dimensioni 80 x 180 x 28 mm.

ECCITATORE LARGA BANDA T5281

Aggancio da 82 a 112 Mhz;
Potenza di uscita 2W;
Armoniche - 70db, spurie assenti;
Preenfasi attiva (50 microsecondi o lineare);
Sensibilità 0,707 V, per + /- 75 KHz di deviazione;
Fornito con commutatori Contraves;
Alimentazione 13,5 V. 1 ampere.

Distributori Transistor RF (TRW)



ALTRA PRODUZIONE PER STAZIONI FM

T5279 - Eccitatore per ponti 0,9W a conv. quar.
R5257 - Ricevitore per ponti a conv. quarzata
RA5259 - Sgancio autom. per ponti
PA5293 - Amplificatore RF 5W.
PA5294 - Amplificatore RF 18W.
PA5295 - Amplificatore RF 35W.
PA5296 - Amplificatore RF 80W.
PA5298 - Amplificatore RF 180W.
CM5287 - Codificatore stereo.
PW5308 - Aliment. stabilizzato 10-15V 2 A.
PW5299 - Aliment. stabilizzato 10-15V 4 A.
PW5300 - Aliment. stabilizzato 10-15V 8 A.
PW5301 - Aliment. stabilizzato 20-32V 5 A.
PW5302 - Aliment. stabilizzato 20-32V 10 A.
LPP5310 - Filtro passa basso 70W RF.
LPP5303 - Filtro passa basso 180W RF.
BPF5291 - Filtro passa banda.
PA5282 - Lineare larga banda, 2W ingresso
30W uscita.
PA5283 - Lineare larga banda, 2W ing., 250 us.



elettronica di LORA R. ROBERTO

Via del Marigone 1/C Tel. 015-592084
OCCHIEPPO INFERIORE (VC)

CARATTERISTICHE TECNICHE:

Frequenza da 26.515 - 27.855
N. Canali 120
Emissione AM / FM / USB / LSB
Potenza RF 7,5 AM / FM 12 SSB
Alimentazione 13,8 V. DC



RICETRASMETTITORE HY-GAIN 2795 DX

IN OFFERTA SPECIALE A L. 300.000
CON UN LINEARE DA 50 W.AM 100 W.SSB 13 V. OMAGGIO

Spedizioni Contrassegno • Per pagamento anticipato spese spedizioni a nostro carico

Disponiamo anche: **Antenne • Rosmetri • Lineari • Alimentatori • Microfoni • ecc.**

RICHIEDETE CATALOGO INVIANDO L. 1.000 IN FRANCOBOLLI A:

CRESPI ELETTRONICA Corso Italia 167 - Tel. 0184/551093 - 18034 CERIANA (IM)

TECHNICAL SPECIFICATIONS

FREQUENCY	26 ÷ 40 MHz.
IMPEDANCE	50 Ohm.
MAX IMPUT	4000 W. pep.
GAIN MORE THAN	7 dB.
SWR.	1 : 1,1
WIND RESISTENCE	120 Km : h.
MAX HIGNER	5,30 mt.
RADIALS LENGTH	110 cm.
COVERED BAND	3 MHz.
WEIGHT	5 Kg.

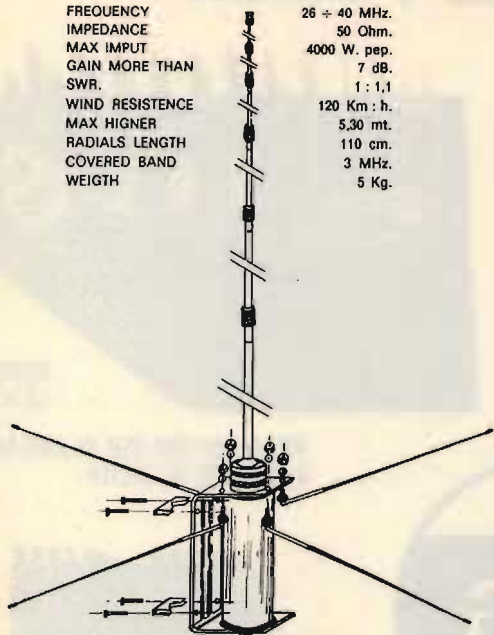

WEGA 27

«NEW SNOOPY 80»
TRANSVERTER 11/45 mt
progettato su misura
per l'operatore esigente!



APPARECCHIATURE ELETTRONICHE

Transverter Snoopy 80 11/45 mt	L. 165.000
Lineare da mobile 25W am 12V 27 MHz	L. 29.000
Lineare da mobile 60W in am 120W in SSB 12V MHz	L. 65.000

Lineare valvolari e altra apparecchiatura, prezzi a richiesta.

ANTENNE PER 45M.

Veicolari 11 e 45 m	L. 36.000
GP 45 m.	L. 45.000

Per spedizioni in contrassegno, inviare almeno il 50% dell'importo mezzo vaglia o assegno.
Imballo e IVA compresi nel prezzo, porto assegnato.
Rivenditori chiedere offerta.

L'ANTENNA DA DX CUBICA «SIRIO» 27 CB (modello esclusivo parti brevettate)

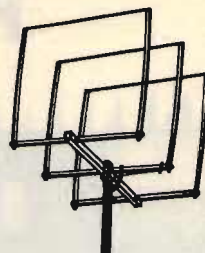
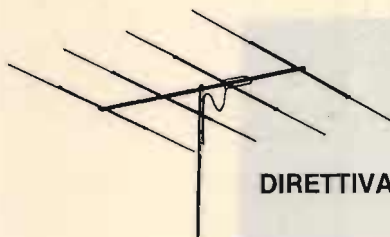

DIRETTIVA «YAGI»

ANTENNE 27 MHz

Cubica Sirio 2 el/ 10 dB	L. 99.000
Cubica Sirio 3 el/ 12 dB	L. 139.000
Direttiva Yagi 3 el/ 8 dB	L. 53.000
Direttiva Yagi 4 el/ 10 dB	L. 69.000
Direttiva Yagi 3 el/ molto robusta	L. 80.000
Direttiva Yagi 4 el/ molto pesante	L. 98.000
Wega 27 5/8 telescopica in anticorrosal e inox	L. 72.000
Thunder verticale 7 dB	L. 30.000
Ringo alt. mt. 5,50	L. 32.000
GP 3,4,8 radiali	
Veicolari 5/8 mod. 102-104-106-108-110-112-114-116-118	

Antenna PL a pipa alt. mt. 0,58
Boomerang - Staffa per gronda

ANTENNE A LARGA BANDA

Discone adatte per ricezione e trasmissione da 26 a 200 MHz	L. 60.000
da 80 a 600 MHz	L. 43.000

ANTENNE PER NAUTICA 27 MHz

Delta 27	L. 20.000
----------	-----------

ANTENNE PER TELEFONI

Mono o bifrequenza per tutte le frequenze.

ANTENNE 144 MHz

Direttiva Yagi 4 el/ da tetto o portatile 144/146 MHz 52 Ohm 8 dB	L. 15.000
Direttiva Yagi 9 el/ 13 dB 52 Ohm	L. 25.000
Collineare 144/148 MHz 52 Ohm alt/2,75 8 dB	L. 39.000
GP 3/144 1/2 52 Ohm	L. 14.000
GP 3/144 5/8 52 Ohm	L. 17.000
Veicolare 1/4 o 5/8	L. 20.000

ANTENNE PER DECAMETRICHE

Verticale trappolata 10/15/20 mt 1000W in SSB	L. 58.000
Verticale trappolata 10/15/20 mt 2000W in SSB	L. 69.000
Direttiva trappolata 10/15/20 mt 1000W in SSB	L. 189.000
Direttiva trappolata 10/15/20 mt 2000W in SSB	L. 220.000
Veicolare 10/15/20/40/80/2 mt 250W	L. 73.000
Baloon 3/30 MHz 2000W	L. 18.000



Fraz. Serravalle, 190
14100 ASTI (Italy)
Tel. (0141) 29.41.74 - 21.43.17

POWER, MORE POWER



B300PS
12 V
200 W AM 400 SSB IN ANTENNA
6 POTENZE DI USCITA

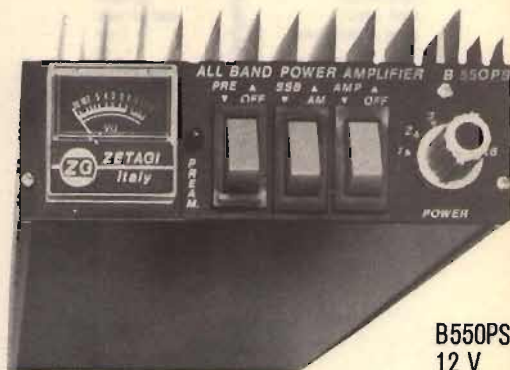

B550PS
12 V
300 W AM 600 SSB IN ANTENNA
6 POTENZE DI USCITA

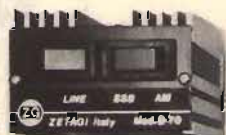

B70
12 V
70 W AM 100 SSB IN ANTENNA

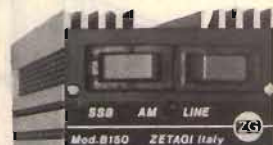

B150
12 V
100 W 200 SSB IN ANTENNA

B501 TRUCK 24 V



300 W AM 600 SSB IN ANTENNA



B750PS 24 V

650 W AM 1300 SSB IN ANTENNA
6 POTENZE DI USCITA
VENTILAZIONE FORZATA

EVERY WHERE

ZG ZETAGI® s.r.l.

via Ozanam 29
20049 CONCOREZZO - MI
telefono 039 - 649346
TLX. 330153 ZETAGI - I

Produciamo anche una vasta gamma di Alimentatori - Preamplificatori Rosmetri - Adattatori d'antenna - Frequenzimetri - Amplificatori - Carichi R.F. e tanti altri articoli.
Richiedete il nuovo catalogo generale a colori Edizione 1982 inviando L. 500 in francobolli.



ITALIAN RADIO AMATEUR STATION

CALL SIGN

QRA LOCATOR

DATE	GMT	MME	TO RADIO
MODE	RST	QSL	
		PSE	
		TGX	

V.73



SERVIZIO QSL



MAS.CAR. di A. MASTRORILLI
Via Reggio Emilia, 30/32A 00196 ROMA
Tel. (06) 8445641/869906 - Telex 821440

PRODOTTI PER TELECOMUNICAZIONE
RICETRASMISSIONI - APPLICAZIONI CIVILI E
MILITARI - COMUNITA' - AMBASCIATE
RADIAMATORIALI HF - VHF - UHF - GH,
ASSISTENZA TECNICA

Inviare richieste
specificando i soggetti desiderati
secondo la numerazione.
Confezioni da 100 pezzi
3 confezioni, soggetti a scelta
L. 32.000
(comprese spese postali),
Pagamento all'ordine.

RIPRODUZIONE VIETATA

L'ULTIMO NATO IN CASA DB

MODULATORE FM MOD.DB EUROPE

DB

Rapporto FM segnale
disturbo > 78 dB
zero silenzio assoluto in
assenza di modulazione
Fattore di distorsione
 $> 0,03\%$
vero assoluta fedeltà di
modulazione
Rigorous rispetto delle
specifiche C.C.I.R.
zero omologabile in tutti
gli Stati Europei

Il tutto per consentirti una
qualità di emissione
decisamente superiore allo
standard

DB Elettronica S.P.A.
Telecomunicazioni
35027 Noventa Padovana PD
Via Magellano, 18
Tel. 049-628594-628914
Telex 430391 DBE I



L'AVANGUARDIA



AZDEN PCS 3000

Gamma di
frequenza:
144 ÷ 146 MHz
N. Canali: 160
Potenza d'uscita:
5 ÷ 25 Watt RF OUT
N. memorie: 8
Possibilità di staccare
la parte logica di
comando dalla parte a
Radio Frequenza.
Microfono con
possibilità di
comandare il volume
dell'apparato e la
scelta dei canali.



AZDEN PCS 300

(RTX portatile
VHF 2 mt)

Gamma di frequenza:
144 ÷ 146 MHz
N. canali: 160
Potenza d'uscita:
0,5 ÷ 3 Watt RF out
N. memorie: 8

PER RICEVERE IL NOSTRO
CATALOGO INVIARE
IL TAGLIANDO INVIARE
AL L'INDIRIZZO AL
L. 300 IN
FRANCOBOLLI



CTE INTERNATIONAL® srl

42011 BAGNOLO IN PIANO (R.E.) - ITALY - Via Valli, 16

Tel. (0522) 61623/24/25/26 (ric. aut.) TELEX 530156 CTE I

NOME
COGNOME
INDIRIZZO

NEWLINE

Una linea di nuova
produzione di trasmettitori
F.M.

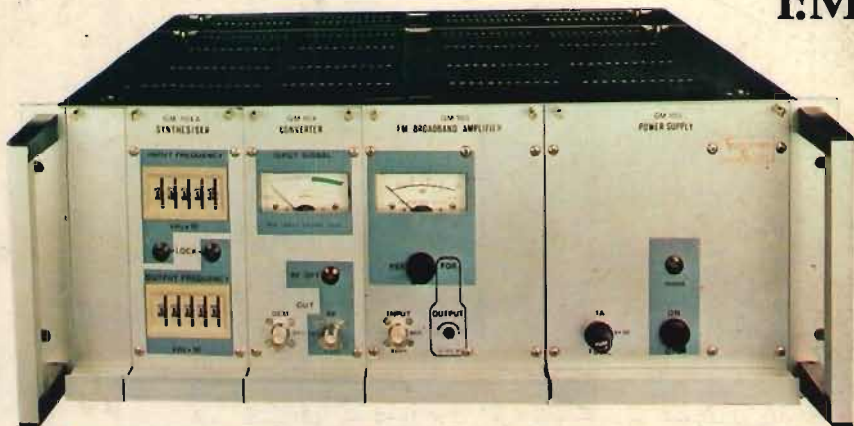

Presenti al
17° S.I.M.
9-14 giugno 1983
Milano
Padiglione 18
ESPOSIZIONE
INTERNAZIONALE
MONTREUX
(Svizzera)
29/5 - 2/6 1983
Stand 106

1+1 Anni di garanzia

★ 1° anno
copertura Electro Elco;
★ 2° anno
copertura Assicurazioni Generali polizza elettronica tipo «All risks» compresa nel prezzo d'acquisto.
È una assicurazione rinnovabile negli anni successivi.



**Ripetitore F.M.
professionale
a norme C.C.I.R.**
Mod. GM/1020 (20W)
Mod. GM/1100 (100W)

L'unico P.L.L. sintetizzato in ricezione e trasmissione che permette il cambio di frequenza in pochi secondi senza ritardature.

Qualità/Prezzo

★ È possibile solo a chi come ELECTRO ELCO è specialista in telecomunicazioni professionali industriali-civili e che nel broadcasting realizza apparecchi F.M. radio da oltre un quinquennio.



ELECTRO ELCO s.r.l.
Via Rialto 33/37 35100 PADOVA Tel. (049) 656910
Telex 430162 APIPAD I



Lombardia
TECOM VIDEOSYSTEM s.r.l.
Via Vittorio Veneto, 31
20024 GARBAGNATE MILANESE (MI)
tel. 02/9957846-7-8

Marche
ELECTRONIC SERVICE snc
S.S. Adriatica, 135
60017 MARZOCCA DI SENIGALLIA (AN)
tel. 071/69421

Calabria
IMPORTEX s.r.l.
Via S. Paolo, 4/A
89100 REGGIO CALABRIA
tel. 0965/94248

Lazio/Toscana/Campania
ANTRE SUD s.r.l.
Via G. Vaccari
00194 ROMA
tel. 06/224909

Centri di assistenza e vendita

Venezia Giulia
AGNOLON LAURA
Via Vallicella, 20
34136 TRIESTE
tel. 040/413041

Umbria
TELERADIO SOUND
C.so Vecchio, 189
05100 TERNI
tel. 0744/46276

Puglia/Basilicata
PROTEO
Viale Einaudi, 31
70125 BARI
tel. 080/580836

Sardegna
FISICHELLA GAETANO
Via Cherubini, 6
09100 CAGLIARI
tel. 070/490760

Liguria
SIRE
Via Palestro, 73
57100 LIVORNO
tel. 0586/35310

Piemonte
A.R.E.
Via Campo Sportivo, 4
10015 IVREA (TO)
tel. 0125/424724

Sicilia Occidentale
ELETTRONICA SANFILIPPO
P.zza Duomo, 22
95025 CASTELTERMINI (AG)
tel. 0922/916504

Assist. Tecnica
Via On. Bonfiglio, 41
tel. 0922/916227

Sicilia Orientale
IMPORTEX s.r.l.
Via Papale, 40
95128 CATANIA
tel. 095/437086

Francia
COMEL
6, Rue Dubost
92330 GENNEVILLIERS (Paris)
tel. 7936512
Telex: 630504 F.

Belgio - Benelux
MULTIMEDIAS s.p.r.l.
Avenue Molière 260
ULCLE - BELGIO
tel. 3453707